

**KATALÓG  
DVERÍ  
SK**



**2025**

# OBSAH

## DVERE INTERIÉROVÉ SKRYTÉ

HARMONY SYSTÉM POL-SKONE.....	4
HARMONY INVEST.....	6
HARMONY INVEST PRO.....	8
HARMONY INVEST ULTRA.....	10
PAKET REG-GO.....	12
HARMONY MIRROR.....	12
SYSTÉM FLEXI POL-SKONE PRE ZÁRUBŇU HARMONY.....	13

## DVERE INTERIÉROVÉ OCEĽOVÉ

GALIO.....	14
GALIO DVOJKRÍDLOVÉ.....	16
STALIO.....	18
GALIO / STALIO SVETLÍKY.....	20

## DVERE INTERIÉROVÉ

### DVERE RÁMOVÉ STRIEKANÉ

MODESTO.....	22
VILANO.....	24
VERTIGO.....	26
MODERN.....	28
MODENA.....	30
PALAZZO.....	32
PRINCESTONE.....	34
RIFLO.....	36

### DVERE DOSKOVÉ STRIEKANÉ

ROYALE.....	38
CAMBIO.....	40
SUBLIME.....	42
SUBITO.....	44
SIMPLE.....	46
SENTO.....	48
ESTATO.....	50
TIARA.....	52
FIORD.....	54

### DVERE RÁMOVÉ DÝHOVANÉ

SEMPRE LUX.....	56
FORTIMO LUX.....	58
INTERSOLID.....	60
INTERSOLID II.....	62
PASSO.....	64
KINGSTONE.....	66

### DVERE DOSKOVÉ DÝHOVANÉ

ESPINA.....	68
TEO.....	70
DECO LUX.....	72
ETIUDA LUX.....	74
ESTATO LUX.....	76
SONATA LUX.....	78

### DVERE RÁMOVÉ LAMINOVANÉ

SEMPRE.....	80
FORTIMO.....	82
MONA.....	84
SLIM.....	86

### DVERE RÁMOVÉ LAMINOVANÉ

SEDO.....	88
SAMOS.....	90
MODO.....	92
VERI.....	94
EGRO.....	96
ESTO.....	98

ARCO.....	100
UNITO.....	102
EMPORE.....	104

### DVERE DOSKOVÉ LAMINOVANÉ

ADORE.....	106
INVERNO.....	108
NOSTRE.....	110
MAESTO.....	112
SALEA.....	114
SONATA.....	116
CREATO.....	118
ETIUDA.....	120
LOFTY.....	122
ZENN.....	124
HAPTIC.....	126
DECO.....	128
OPTO.....	130
IMPULS.....	132
INTER-AMBER.....	134

### DVERE SKLADACIE

SKLADACIE.....	136
----------------	-----

### DVERE CELOSKLENENÉ

LUMEN.....	138
LUMEN LOFT.....	140

### POSUVNÝ SYSTÉM

SYSTÉM POSUVNÝ NÁSTENNÝ PREMIUM GLASS.....	142
SYSTÉM POSUVNÝ NÁSTENNÝ PRÉMIUM.....	144
SYSTÉM POSUVNÝ NA STENU MOVI.....	145
SYSTÉM POSUVNÝ NA STENU.....	146

### DVERE VCHODOVÉ A TECHNICKÉ

B-30 / C-30.....	150
B-30 INVEST.....	152
CERBER PLUS RC2.....	154
CERBER PLUS.....	156
ZÁRUBNE NASTAVITELNÉ KU VCHODOVÝM DVERÁM.....	158

### DVERE TECHNICKÉ ŠPECIÁLNE

ZVUKOTESNÉ TYP A / TYP A DUO, TYP B / TYP B DUO.....	160
HIGRO.....	162
GAMA RTG.....	164
KYVNÉ.....	166

### ZÁRUBNE Z MDF A DREVENÉ

#### ZÁRUBNE VYROBENÉ Z MDF

NASTAVITELNÁ SYSTÉM DIN.....	168
NASTAVITELNÁ SYSTÉM DIN DUO.....	169
NASTAVITELNÁ SYSTÉM REVES.....	170
NASTAVITELNÁ VERTIGO.....	172
PANEL VERTIGO.....	173
NASTAVITELNÁ AQUA DIN.....	174
NASTAVITELNÁ AQUA DIN DUO.....	175

#### ZÁRUBNE DREVENÉ

NASTAVITELNÁ DIN SOLID.....	176
NASTAVITELNÁ DIN SOLID DUO.....	177
PEVNÁ MDF.....	178
PEVNÁ POL-SKONE.....	179
PEVNÁ SYSTÉM DUO.....	180

## **TUNELY A SVETLÍKY**

TUNELY A OBLOŽENIE STIEN .....	181
SVETLÍKY PRE PEVNÚ ZÁRUBŇU .....	182
SVETLÍKY PRE ZÁRUBNE DIN / DIN DUO .....	183
OCELOVÉ SVETLÍKY .....	184

## **ZÁRUBNE KOVOVÉ**

FAREBNÉ PREVEDENIE .....	185
PEVNÁ KOVOVÁ SYSTÉM POL-SKONE .....	186
PEVNÁ KOVOVÁ DUO SYSTÉM POL-SKONE .....	187
NASTAVITELNÁ KOVOVÁ SYSTÉM POL-SKONE .....	188
NASTAVITELNÁ KOVOVÁ DUO SYSTÉM POL-SKONE .....	189
PEVNÁ KOVOVÁ LUMEN.....	190
NASTAVITELNÁ KOVOVÁ LUMEN .....	191

## **PRÍSLUŠENSTVO**

LIŠTY .....	192
PODLAHOVÉ LIŠTY .....	192
PODLAHOVÉ LIŠTY ALU .....	192
OKRÚHLE OKIENKA .....	193
KORUNKY .....	193
MOŽNOSTI VENTILÁCIE .....	194
PRÍSLUŠENSTVO .....	196

## **DOPLNKOVÉ INFORMÁCIE**

INTERIÉROVÉ DVERE SO SYSTÉMOM REKUPERÁCIE .....	198
SKLO VO DVERÁCH .....	198
ROZMERY INTERIÉROVÝCH DVERÍ .....	199

## **FAREBNÉ PREVEDENIE**

ŠTANDARDNÉ FARBY .....	200
LAMINÁTY HPL .....	206
DVERE DVOJFAREBNÉ .....	206

## **OZNAČENIE SYMBOLOV**

OZNAČENIE SYMBOLOV .....	207
--------------------------	-----

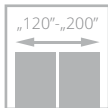
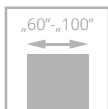

dvere HARMONY so skrytú zárubňou HARMONY

# HARMONY SYSTÉM POL-SKONE

od **136/167,28**  
cena krídla **netto**/brutto

Úprava krídla pre montáž zrkadla alebo dosky s hrúbkou 4 mm na jednej strane (stenčené krídlo OZ a ODW) + 86/105,78 (podmienkou je plná doska a dodatočný pánt; počet pántov "60-80" - 3 ks, "90-100" - 4 ks; odporúčame montáž rozetového kovania); maximálna výška dverného krídla prispôbená pre montáž zrkadla je 2230/2220 mm

- konštrukciu krídla tvorí **rám z ihličnatého dreva** obojstranne obložený HDF doskami
- nominálna **hrúbka krídla 40 mm**
- konštrukcia dverného krídla umožňuje jeho **lícovanie s povrchom zárubne**
- hladký povrch **HARMONY IDEA**, k samostatnému natretiu, striekané, laminované alebo dýhované povrchy

mechanická trieda: **2. trieda mechanickej odolnosti** tzn. priemerné prevádzkové podmienky  
jednokrídlové krídlo so skrytú zárubňou HARMONY s výplňou z plnej drevotriekovej dosky, opatrené padačím tesnením, má protizvukovú nepriezvučnosť **Rw=27 dB**

## JEDNOKRÍDLOVÉ DVERE

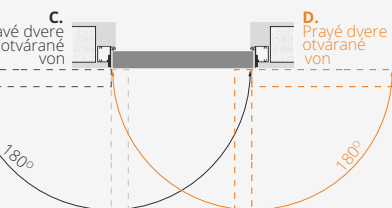
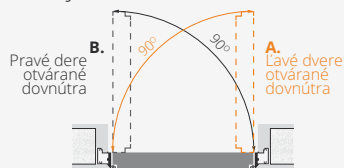

## DVOJKRÍDLOVÉ DVERE

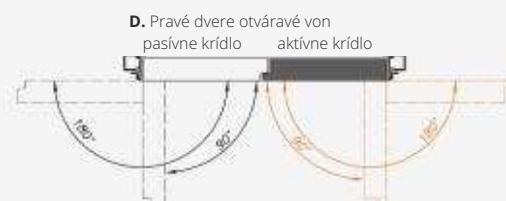
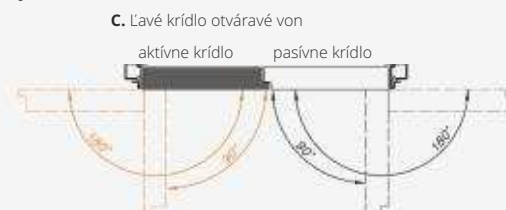
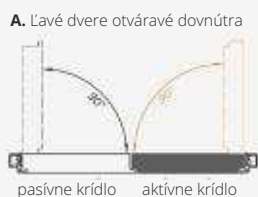



rozmiery krídla	HARMONY IDEA	krídlo v základnom povrchu k samostatnému natretiu	LAMISTONE	STRIKANÉ biela biela pánty	MONO1 MAT biela pánty	BLACK MAT, MONO2 MAT čierne pánty	DÝHOVANÉ		
			SILKSTONE				SKUPINA A	SKUPINA B	SKUPINA C, D SILKWOOD REALWOOD
			UNI MAT PLUS						
„60“-„90“ x 2030/2020 mm	136/167,28	198/243,54	205/252,15	303/372,69	337/414,51	372/457,56	317/389,91	391/480,93	429/527,67
CZ „60“-„90“ x 1970/1960 mm	139/170,97	201/247,23	208/255,84	333/409,59	368/452,64	402/494,46	348/428,04	430/528,90	472/580,56
„100“ x 2030/2020 mm	147/180,81	213/261,99	216/265,68	333/409,59	368/452,64	402/494,46	348/428,04	430/528,90	472/580,56
CZ „100“ x 1970/1960 mm	156/191,88	227/272,40	225/276,75	367/451,41	401/493,23	436/536,28	383/471,09	473/581,79	520/639,60
„60“-„90“ x 2130/2120 mm	160/196,80	233/279,21	229/281,67	367/451,41	401/493,23	436/536,28	383/471,09	473/581,79	520/639,60
„100“ x 2230/2220 mm	170/209,10	247/303,81	239/293,97	403/495,69	438/538,74	472/580,56	422/519,06	521/640,83	572/703,56
„60“-„90“ x 2230/2220 mm	173/212,79	252/309,96	242/297,66	403/495,69	438/538,74	472/580,56	422/519,06	521/640,83	572/703,56
„100“ x 2330/2320 mm	183/225,09	266/327,18	252/309,96	444/546,12	478/587,94	513/630,99	465/571,95	573/704,79	630/774,90
„60“-„90“ x 2430/2420 mm	187/230,01	272/334,56	256/314,88	444/546,12	478/587,94	513/630,99	564/571,95	573/704,79	630/774,90

dvere otvárajú dovnútra - výška krídla 2030 mm

dvere otvárajú von - výška krídla 2020 mm

## ZÁRUBNE PRE JEDNOKRÍDLOVÉ DVERE

rozmiery krídla a počet pántov	k samostatnému natretiu (surový hliník)	eloxovaný hliník	STRIKANÉ 9003 MONO1 MAT biela pánty
			BLACK MAT, MONO2 MAT čierne pánty
„60“-„80“ x 2030/2020 mm (2 skryté pánty)	276/339,48	317/389,91	317/389,91
CZ „60“-„80“ x 1970/1960 mm (2 skryté pánty)	305/375,15	347/426,81	347/426,81
„90“-„100“ x 2030/2020 mm (3 skryté pánty)	305/375,15	347/426,81	347/426,81
CZ „90“-„100“ x 1970/1960 mm (3 skryté pánty)	368/452,64	443/544,89	443/544,89
„60“-„100“ x 2130/2120 mm (3 skryté pánty)	401/493,23	510/627,30	510/627,30
„60“-„100“ x 2230/2220 mm (3 skryté pánty)	443/544,89	559/687,57	559/687,57
„60“-„100“ x 2330/2320 mm (4 skryté pánty)	486/597,78	608/747,84	608/747,84

jednokrídlové dvere					dvojkrídlové dvere				
typ	S <sub>d</sub> *	S <sub>d</sub> **	S <sub>o</sub>	S <sub>s</sub>	typ	S <sub>d</sub> *	S <sub>o</sub> *	S <sub>d</sub> **	S <sub>o</sub> **
„60“	693	696	710	625	„60“+„60“	1309	1325	1315	1330
„70“	793	796	810	725	„70“+„70“	1509	1525	1515	1530
„80“	893	896	910	825	„80“+„80“	1709	1725	1715	1730
„90“	993	996	1010	925	„90“+„90“	1909	1925	1915	1930
„90 plus“	10181021	1035	950		„100“+„100“	2109	2125	2115	2130
„100“	10931096	1110	1025						

CZ norma

PL norma

názov	H <sub>s</sub>	H <sub>d</sub>	H <sub>o</sub>	H <sub>s</sub>	H <sub>d</sub>	H <sub>o</sub>
otváranie von*	1960	2001	2009	2020	2062	2070
otváranie dnu**	1970	2012	2020	2030	2072	2080

## ZÁRUBNE PRE DVOJKRÍDLOVÉ DVERE

rozmiery krídla a počet pántov	k samostatnému natretiu (surový hliník)	eloxovaný hliník	STRIKANÉ 9003 MONO1 MAT biela pánty
			BLACK MAT, MONO2 MAT čierne pánty
„60“+„60“, „70“+„70“, „80“+„80“ x 2030/2020 mm (4 skryté pánty)	461/567,03	558/686,34	563/692,49
CZ „60“+„60“, „70“+„70“, „80“+„80“ x 1970/1960 mm (4 skryté pánty)	516/634,68	645/793,35	651/800,73
„90“+„90“, „100“+„100“ x 2030/2020 mm (6 skrytých pántov)	516/634,68	645/793,35	651/800,73
CZ „90“+„90“, „100“+„100“ x 1970/1960 mm (6 skrytých pántov)	593/729,39	744/915,12	751/923,73
„60“+„60“, „70“+„70“, „80“+„80“, „90“+„90“, „100“+„100“ x 2130/2120 mm (6 skrytých pántov)	593/729,39	744/915,12	751/923,73
„60“+„60“, „70“+„70“, „80“+„80“, „90“+„90“, „100“+„100“ x 2230/2220 mm (skrytých pántov)	669/822,87	842/1035,66	849/1044,27
„60“+„60“, „70“+„70“, „80“+„80“, „90“+„90“, „100“+„100“ x 2330/2320 mm (8 skrytých pántov)	746/917,58	941/1157,43	1038/1276,74
„60“+„60“, „70“+„70“, „80“+„80“, „90“+„90“, „100“+„100“ x 2430/2420 mm (8 skrytých pántov)	910/1119,30	1128/1387,44	1139/1400,97

S<sub>d</sub>, H<sub>d</sub> - šírka / výška dverí na vnútornej strane zárubneS<sub>o</sub>, H<sub>o</sub> - šírka / výška stavebného otvoruS<sub>s</sub> - celková šírka krídla

## ZÁRUBNE A DVERE HARMONY REVERZ SMEROM DNU

TYP	HO	HD	HS
1970	2020	2012	1970
2030	2080	2072	2030
2130	2180	2172	2130
2230	2280	2272	2230
2330	2380	2372	2330
2430	2480	2472	2430

## ZÁRUBNE A DVERE HARMONY BEZFALC SMEROM VON

TYP	HO	HD	HS
1960	2010	2002	1960
2020	2070	2062	2020
2120	2170	2162	2120
2220	2270	2262	2220
2320	2370	2362	2320
2420	2470	2462	2420

## VYBAVENIE

## ŠTANDARDNÉ

skrytý pánt (nastaviteľný v 3 rovinách) farba chrom satén - počet pántov podľa tabuľky, kľúč alebo WC zámok  
magnetický zámok na cylindrickú vložku, kľúč alebo WC zámok

## DOPLNKOVÉ (za príplatok)

výplň z dierovanej drevotrieskovej dosky 45/55,35  
výplň z plnej drevotrieskovej dosky 52/63,96  
skrytý pánt v bielej, čiernej alebo striebornej farbe 26/31,98  
skrytý pánt zlatej farby 33/40,59  
ventilačné zrezanie 12/14,76  
elektromagnetické zámky (str. 194), rekuperácia (str. 196), padacie tesnenie (str. 194)  
zámok valčekový 14/17,22

príprava pre prídavný pánt (príplatok k cene krídla) 10/12,30

krídlo HARMONY je možné skrútiť v násobkoch 10 mm bez príplatku - maximálne je možné skrútiť ho o 100 mm

krídlo HARMONY skrútené o viac ako 100 mm po konzultácii

zárubňa v metalických farbách (str. 185) +10%

úprava zárubne pre valčekový zámok HOBES 2784 (dvere otvárajú von\*) 28/33,60

možnosť objednania zárubne s elektromagnetickým zámkom reverzným od 652/782,40, alebo averzným od 487/584,40 (dvere otvárajú von)\*

možnosť objednania zárubne HARMONY skrútenej o 10 mm - maximálne zkrátenie 100 mm bez príplatku

Je možné objednanie asymetrického delenia dvojkřídlových dverí \*pre dvere otvárajú dovnútra - po konzultácii

CENA (€)  
netto/brutto  
(DPH 23%)

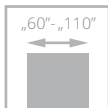

dvere HARMONY INVEST s hliníkovou zárubňou HARMONY INVEST

# HARMONY INVEST

od **468**/575,64

cena krídla **netto**/brutto (€, DPH 23%)

- **pevná konštrukcia - drevený rám**  
spevnený špeciálnym ocelovým profilom
- **bohatá paleta farebného prevedenia** z kolekcií LAMINOVANÉ CPL, LAMISTONE CPL, SILKSTONE, UNI MAT PLUS, prírodné dýhy alebo striekané povrchy
- krídlo vybavené **padačím tesnením**
- **zvuková nepriezvučnosť**  $R_w=37$  dB
- **hliníková zárubňa**, vystužená
- **hrúbka krídla 50 mm**

Interiérové dvere určené pre miestnosti vo verejných budovách, vrátane kancelárií, hotelov, atď.

šírka dverí „60“ - „90“ - 4. trieda mechanickej odolnosti podľa PN-EN 1192:2001  
šírka dverí „90 plus“ - „110“ - 3. trieda mechanickej odolnosti podľa PN-EN 1192:2001  
Zvuková nepriezvučnosť  $R_w=37$  dB,  $\Delta$  -35,  $\Delta_2$  -30  
ITB-KOT-2022/2187 1. vydanie



dvere HARMONY INVEST s hliníkovou zárubňou

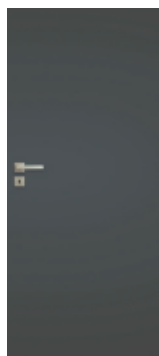

základný povrch k samostatnému natretiu	468/575,64
LAMISTONE CPL	470/578,10
UNI MAT PLUS	470/578,10
SILKSTONE	470/578,10
SILKSTONE CPL 0,5 mm	591/726,93
LAMINOVANÉ CPL 0,2 mm	508/624,84
STRIEKANÉ <sup>1</sup> – biela	553/680,19
STRIEKANÉ <sup>2</sup> – šedá, béžová	588/723,24
BLACK <sup>3</sup> / MONO <sup>4</sup>	622/765,06
DÝHOVANÉ SKUPINA A	673/827,79
DÝHOVANÉ SKUPINA B	683/840,09
DÝHOVANÉ SKUPINA C, D	727/849,21
SILKWOOD / REALWOOD	727/849,21

**VERZIA** W00 / V00

**FAREBNÉ PREDVEDENIE**

LAMISTONE CPL	SILKSTONE	SILKSTONE CPL 0,5 mm	UNI MAT PLUS
LAMINOVANÉ CPL 0,2 mm	LAMINOVANÉ CPL 0,5 mm	LAMINOVANÉ HPL*	DÝHOVANÉ SKUPINA A
DÝHOVANÉ SKUPINA C	DÝHOVANÉ SKUPINA D	DÝHOVANÉ SILKWOOD	DÝHOVANÉ REALWOOD
			STRIEKANÉ

\*k dispozícii za príplatok po konzultácii

príplatok za základnú farbu biela RAL 9003 podľa farebnej skupiny RAL, NCS (str. xxx)

SKUPINA I	SKUPINA II	SKUPINA III	SKUPINA IV	SKUPINA V
138/169,74	172/211,56	207/254,61	241/296,43	276/339,48

príplatok CPL 0,5 mm, CPL 0,7 mm pri dverách s povrchom CPL

CPL 0,5 mm („60“ - „80“)	CPL 0,7 mm („60“ - „80“)	CPL 0,5 mm („90“ - „110“)	CPL 0,7 mm („90“ - „110“)
52/63,96	55/67,67	59/72,57	62/76,26

**ZÁRUBNE**

**ZÁRUBŇA HARMONY INVEST PRE JEDNOKRÍDLOVÉ DVERE**

rozмеры кри́дла [mm]	много́ство па́нтов	к самостатнóму натрети́ю	елoxovaný хлн́ик	STRIEKANÉ biela 9003	MONO1 MAT	BLACK MAT, MONO2 MAT
625-960 x 2030/2020	2 ks.	605/744,15	681/837,63	647/795,81	681/837,63	723/889,29
1025-1125 x 2030/2020	3 ks.	666/819,18	742/912,66	708/870,84	742/912,66	783/963,09
625-960 x 2130/2120	3 ks.	666/819,18	742/912,66	708/870,84	742/912,66	783/963,09
1025x1125 x 2130/2120	3 ks.	726/892,98	802/986,46	768/944,64	802/986,46	844/1038,12
625-960 x 2230/2220	3 ks.	726/892,98	802/986,46	768/944,64	802/986,46	844/1038,12
1025x1125 x 2230/2220	3 ks.	787/986,01	863/1061,49	829/1019,67	863/1061,49	904/1111,92
625-960 x 2330/2320	3 ks.	787/986,01	863/1061,49	829/1019,67	863/1061,49	904/1111,92
1025-1125 x 2330/2320	3 ks.	847/1041,81	923/1135,29	889/1093,47	923/1135,29	965/1186,95
625-960 x 2430/2420	3 ks.	847/1041,81	923/1135,29	889/1093,47	923/1135,29	965/1186,95
1025-1125 x 2430/2420	3 ks.	908/1116,84	984/1210,32	950/1168,50	984/1210,32	1026/1261,98

príplatok za štruktúrovanú farbu +10%

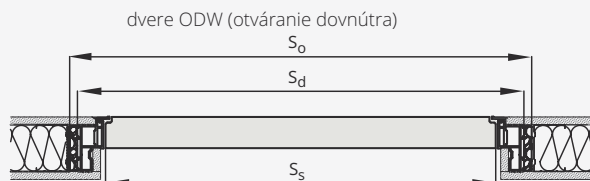

DVERE OTVÁRAVÉ DOVNÚTRA ODW

ŠÍRKA [MM]	VÝŠKA [MM]		
	Ss	Sd	So
„60“	625	715	735
„70“	725	815	835
„80“	825	915	935
„90“	925	1015	1035
<b>„90 plus“*</b>	<b>960</b>	<b>1050</b>	<b>1070</b>
„100“	1025	1115	1135
„110“	1125	1215	1235

\* investičná šírka

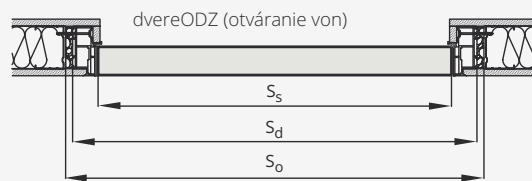

DVERE OTVÁRAVÉ VON ODZ

ŠÍRKA [MM]	VÝŠKA [MM]		
	Ss	Sd	So
„60“	625	715	735
„70“	725	815	835
„80“	825	915	935
„90“	925	1015	1035
<b>„90 plus“*</b>	<b>960</b>	<b>1050</b>	<b>1070</b>
„100“	1025	1115	1135
„110“	1125	1215	1235

**VYBAVENIE**

\* príplatok ku štandardnej výške dverí  
\*\*dvere s rekuperačným zrezaním alebo ventiláčnym zrezaním nemajú padacie tesnenie a nemajú deklarované parametre akustickej a vzduchovej priepustnosti  
\*\*\* v prípade elektrozámku je nutné zvoliť zámok ECO Schulte GBS 12 príplatok +17/20,91

ŠTANDARDNÉ
magnetický zadlabací zámok, zámok na kľúč (rozteč 90 mm), cylindrický (rozteč 85 mm) alebo kúpeľňový zámok (rozteč 90 mm)
farba zárubne eloxovaný hliník alebo k samostatnému natretiu – pánty TECTUS TE 340 farba chróm satén, protiplech v striebornej farbe
zárubňa striekaná RAL 9003 – pánty TECTUS TE 340 farba chróm satén, protiplech farba chróm satén
zárubňa striekaná RAL 9005 – pánty TECTUS TE 340 farba čierna, protiplech farba čierna
skryté pánty SIMONSWERK typ TECTUS TE 340 nastaviteľné 3D („60“, „90“ – 2 ks, „100“, „110“ – 3 ks.) dvere vyššie než štandard – 3 ks.

**DOPLNKOVÉ (za príplatok)**

laminát CPL 0,5 mm („60“ - „90“)*	55/67,65
laminát CPL 0,7 mm („60“ - „90“)*	59/72,57
laminát CPL 0,5 mm („90“ - „110“)*	62/76,26
laminát CPL 0,7 mm („90“ - „110“)*	66/81,18
čírka „100“	+10%
šírka „110“	+20%

vyššie dvere - 2130/2120	+10%
vyššie dvere - 2230/2220	+20%
vyššie dvere - 2330/2320	+30%
vyššie dvere - 2430/2420	+40%
ventilačné zrezanie**	str. 194
samozavierače a elektrické zámky, rekuperácia	str. 196
elektromagnetický zámok reverzný BIRA HARTTE XS úzký elektromagnetický zámok (reverzibilný) XS12R-C 12V DC (vrátane protiplechu SPEC 525 a prípravy pre elektrozámok)** (dvere otvárajú von)	88/108,24
elektromagnetický zámok averzný BIRA HARTTE XS úzký elektromagnetický zámok s posuvným (averzivným) XS12U-C 12V AC/DC (vrátane protiplechu SPEC 525 a prípravy pre elektrozámok)** (dvere otvárajú von)	76/93,48
elektromagnetický zámok averzný s prepínačom BIRA HARTTE úzký XS12UW-C 12V AC/DC (vrátane protiplechu SPEC 525 a prípravy pre elektrozámok)** (dvere otvárajú von)	78/95,94

CENA (€)  
netto/brutto  
(DPH 23%)



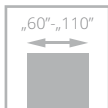

akustická  
izolácia  
**Rw=37dB**



dvere HARMONY INVEST PRO s hliníkovou zárubňou HARMONY INVEST vrátane zabudovaného panelu

# HARMONY INVEST PRO

## KOMPLET PRE OBLOŽENIE PANELMI

od **468**/575,64  
cena krídla **netto**/brutto (€, DPH 23%)

- **pevná konštrukcia - drevený rám**  
spevnený špeciálnym oceľovým profilom
- **hliníková zárubňa**, spevnená, vytvára dojem  
jednoliatosti dverného krídla a panelu (hrúbka 13 mm)
- **bohatá paleta farebného prevedenia** z kolekcí  
LAMINOVANÉ CPL, LAMISTONE CPL, SILKSTONE, UNI  
MAT PLUS, prírodné dýhy alebo striekané povrchy
- krídlo vybavené **padačím tesnením**
- **zvuková nepriezvučnosť** Rw=37 dB
- **hrúbka krídla 50 mm**

Interiérové dvere určené pre miestnosti vo verejných  
budovách, vrátane kancelárií, hotelov, atď.

šírka dverí otvárajúc von ODZP „60“ - „90“

**4. trieda mechanickej odolnosti** podľa PN-EN 1192:2001

šírka dverí otvárajúc von ODZP „90 plus“ - „110“

**3. trieda mechanickej odolnosti** podľa PN-EN 1192:2001

šírka dverí otvárajúc dovnútra ODWP „60“ - „110“

**3. trieda mechanickej odolnosti** podľa PN-EN 1192:2001

Zvuková nepriezvučnosť: **Rw= 37 dB, D1-35, D2-30**

**ITB-KOT-2022/2187** 1. vydanie



dvere HARMONY INVEST s hliníkovou zárubňou



## KRÍDLO A PANEL HARMONY INVEST PRO

	farebné prevedenie	krídlo	panel*
základný povrch k samostatnému natretiu		468/575,64	-
LAMISTONE CPL		470/578,10	110/135,30
UNI MAT PLUS		470/578,10	110/135,30
SILKSTONE		470/578,10	110/135,30
SILKSTONE CPL 0,5 mm		591/726,93	162/199,26
LAMINOVANÉ CPL 0,2 mm		508/624,84	150/184,50
STRIEKANÉ <sup>1</sup> - biely		553/680,19	188/231,24
STRIEKANÉ <sup>2</sup> - šedá, béžová		588/723,24	222/273,06
BLACK <sup>3</sup> / MONO <sup>4</sup>		622/765,06	257/316,11
DÝHOVANÉ SKUPINA A		673/827,79	173/212,79
DÝHOVANÉ SKUPINA B		683/840,09	190/233,70
DÝHOVANÉ SKUPINA C, D		727/894,21	211/259,53
SILKWOOD / REALWOOD		727/894,21	211/259,53

\* panely o hrúbke 13 mm, cena za m<sup>2</sup>  
 Maximálne rozmery panelu: šírka 1100 x výška 2500 mm  
 - príplatok za rozmery 2301 - 2500 mm **+10%** k cene za m<sup>2</sup>  
 - príplatok za rozmery 80 - 299 mm **+10%** k cene za m<sup>2</sup>

### UPOZORNENIE! Pri paneloch s výškou 2200 do 2500 mm je viditeľný mikro spoj dýhy

príplatok za základnú farbu biela RAL 9003 podľa RAL, farebnej skupiny NCS (str. 205)

SKUPINA	SKUPINA II	SKUPINA III	SKUPINA IV	SKUPINA V
138/169,74	172/211,56	207/254,61	241/296,48	276/339,48

príplatok CPL 0,5 mm, CPL 0,7 mm pri dverách povrchom CPL

CPL 0,5 mm („60“ - „80“)	CPL 0,7 mm („60“ - „80“)	CPL 0,5 mm („90“ - „110“)	CPL 0,7 mm („90“ - „110“)
52/63,96	55/67,65	59/72,57	62/76,26

## VERZIA

W00 / V00

## FAREBNÉ PREDENIE

LAMISTONE CPL	SILKSTONE	SILKSTONE CPL 0,5 mm	UNI MAT PLUS
LAMINOVANÉ CPL 0,2 mm	LAMINOVANÉ CPL 0,5 mm	LAMINOVANÉ HPL*	DÝHOVANÉ SKUPINA A
DÝHOVANÉ SKUPINA C	DÝHOVANÉ SKUPINA D	DÝHOVANÉ SILKWOOD	DÝHOVANÉ REALWOOD
			STRIEKANÉ

\*za príplatok po konzultácii s obchodným oddelením

## ZÁRUBNE

### ZÁRUBŇA HLINÍKOVÁ HARMONY INVEST PRO PRE PANEL

rozmery krídla [mm]	ODW				ODZ			
	základný povrch k samostatnému natretiu	STRIEKANÉ biela 9003	MONO1 MAT	BLACK MAT, MONO2 MAT	základný povrch k samostatnému natretiu	STRIEKANÉ biela 9003	MONO1 MAT	BLACK MAT, MONO2 MAT
625-960 x 2030/2020	578/710,94	616/757,68	650/799,50	684/841,32	657/808,11	695/854,85	729/896,67	764/939,72
1025-1125 x 2030/2020	633/778,59	671/825,33	705/867,15	740/910,20	712/875,76	750/922,50	784/964,32	819/1007,37
625-960 x 2130/2120	633/778,59	671/825,33	705/867,15	740/910,20	712/875,76	750/922,50	784/964,32	819/1007,37
1025x1125 x 2130/2120	688/846,24	726/892,98	760/934,80	794/976,62	767/943,41	805/990,15	839/1031,97	874/1075,02
625-960 x 2230/2220	688/846,24	726/892,98	760/934,80	794/976,62	767/943,41	805/990,15	839/1031,97	874/1075,02
1025x1125 x 2230/2220	743/913,89	781/960,63	815/1002,45	850/1045,50	822/1011,06	860/1057,80	894/1099,62	929/1142,67
625-960 x 2330/2320	743/913,89	781/960,63	815/1002,45	850/1045,50	822/1011,06	860/1057,80	894/1099,62	929/1142,67
1025-1125 x 2330/2320	798/981,54	836/1028,28	870/1044,00	904/1111,92	877/1078,71	915/1125,45	949/1167,27	984/1210,32
625-960 x 2430/2420	798/981,54	836/1028,28	870/1044,00	904/1111,92	877/1078,71	915/1125,45	949/1167,27	984/1210,32
1025-1125 x 2430/2420	853/1049,19	891/1095,93	925/1137,75	960/1180,80	932/1146,36	970/1193,10	1004/1234,92	1039/1277,97

príplatok za štruktúrované farby **+10%**

#### Dvere otvárajú dovnútra pre panelovú konštrukciu



#### DVERE OTVÁRAJÚ DOVNÚTRA ODW

ŠÍRKA [MM]	VÝŠKA [MM]		
	Ss	Sd	So
„60“	625	715	735
„70“	725	815	835
„80“	825	915	935
„90“	925	1015	1035
<b>„90 plus“*</b>	<b>960</b>	<b>1050</b>	<b>1070</b>
„100“	1025	1115	1135
„110“	1125	1215	1235

Ss - šírka krídla  
 Sd - šírka dverí po vonkajšej strane zárubne  
 So - šírka montážneho otvoru

#### Dvere otvárajú von pre panelovú konštrukciu

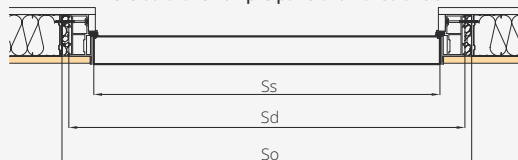

#### DVERE OTVÁRAJÚ VON ODZ

ŠÍRKA [MM]	VÝŠKA [MM]		
	Ss	Sd	So
„60“	625	715	735
„70“	725	815	835
„80“	825	915	935
„90“	925	1015	1035
<b>„90 plus“*</b>	<b>960</b>	<b>1050</b>	<b>1070</b>
„100“	1025	1115	1135
„110“	1125	1215	1235

Hs - výška krídla  
 Hd - výška dverí na vonkajšej strane zárubne  
 Ho - výška montážneho otvoru

## VYBAVENIE

### ŠTANDARDNÉ

magnetický zadlabací zámok, zámok na kľúč (rozteč 90 mm), cylindrický zámok (rozteč 85 mm) alebo kúpeľňový zámok (rozteč 90 mm)

otváranie von: skryté pánty SIMONSWERK typ TECTUS TE 541 3D

FVZ nastaviteľné 3D („60“, „90“ - 2 ks., „100“, „110“ - 3 ks.)

otváranie dovnútra: skryté pánty SIMONSWERK typ TECTUS TE 240

3D nastaviteľné 3D („60“, „110“ - 3 ks.),

dvere vyššie než štandard - 3 ks.

padacie tesnenie

### DOPLNKOVÉ (za príplatok)

laminát CPL 0,5 mm („60“ - „90“)\* **55/67,65**

laminát CPL 0,7 mm („60“ - „90“)\* **59/72,57**

laminát CPL 0,5 mm („90“ - „110“)\* **62/76,26**

laminát CPL 0,7 mm („90“ - „110“)\* **66/81,18**

šírka „100“ **+10%**

šírka „110“ **+20%**

zmena farby pántov na čieru, bielu **47/57,81**

ventilačné podrezanie\*\* str. 194

samozavierače a elektrické zámky, rekuperácia str. 196

vyššie dvere - 2130/2120 **+10%**

vyššie dvere - 2230/2220 **+20%**

vyššie dvere - 2330/2320 **+30%**

vyššie dvere - 2430/2420 **+40%**

zjednotenie kresby stenových panelov s dverami podľa vzoru (tolerancia zladenia do 10 mm) (príplatok k cene panelov) **+20%**

\* príplatok do štandardnej výšky dverí

\*\*dvere s rekuperačným zrezaním alebo ventilačným zrezaním nemajú padacie tesnenie a nemajú deklarované akustické a vzduchové parametre priepustnosti.

CENA (€)  
 netto / brutto  
 (DPH 23%)

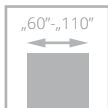

dvere HARMONY INVEST ULTRA s hliníkovou zárubňou HARMONY ULTRA

# HARMONY INVEST ULTRA

od **414**/509,22

cena krídla **netto**/brutto (€, DPH 23%)

- **dvere so skrytým rámom bez nadpražia**
- **najnovší designový trend, dokonale ladiaci s modernými interiéromi**

- **pevná konštrukcia - drevený rám**  
vystužený špeciálnym oceľovým profilom
- **bohatá paleta farebného prevedenia** z kolekcií LAMINOVANÉ CPL, LAMISTONE CPL, SILKSTONE, UNI MAT PLUS, prírodné dýhy alebo sriekané
- **hliníková zárubňa** vystužená
- **hrúbka krídla 50 mm**

Interiérové dvere určené pre miestnosti vo verejných budovách, vrátane kancelárií, hotelov, atď.

šírka dverí „60“ - „90“ - 4. trieda mechanickej odolnosti podľa PN-EN 1192:2001  
šírka dverí „90 plus“ - „110“ - 3. trieda mechanickej odolnosti podľa PN-EN 1192:2001  
**ITB-KOT-2022/2187** 1. vydanie



dvere HARMONY INVEST ULTRA s hliníkovou zárubňou



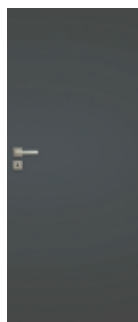

## KRÍDLO A PANEL HARMONY INVEST ULTRA

farebné prevedenie	krídlo
základný povrch k samostatnému natretiu	<b>414/509,22</b>
LAMISTONE CPL	<b>419/515,37</b>
UNI MAT PLUS	<b>419/515,37</b>
SILKSTONE	<b>419/515,37</b>
SILKSTONE CPL 0,5 mm	<b>539/662,97</b>
LAMINOVANÉ CPL 0,2 mm	<b>457/562,11</b>
STRIKANÉ 9003	<b>449/552,27</b>
MONO1 MAT	<b>534/656,82</b>
BLACK MAT / MONO2 MAT	<b>568/698,64</b>
DÝHOVANÉ SKUPINA A	<b>616/757,68</b>
DÝHOVANÉ SKUPINA B	<b>626/769,98</b>
DÝHOVANÉ SKUPINA C, D	<b>669/822,87</b>
SILKWOOD / REALWOOD	<b>669/822,87</b>

VERZIA

W00

### FAREBNÉ PŘEVEDENIE

LAMISTONE CPL	SILKSTONE	SILKSTONE CPL 0,5 mm	UNI MAT PLUS	
LAMINOVANÉ CPL 0,2 mm	LAMINOVANÉ CPL 0,5 mm	LAMINOVANÉ HPL*	DÝHOVANÉ SKUPINA A	DÝHOVANÉ SKUPINA B
DÝHOVANÉ SKUPINA C	DÝHOVANÉ SKUPINA D	DÝHOVANÉ SILKWOOD	DÝHOVANÉ REALWOOD	STRIKANÉ

príplatok za základnú farbu biela RAL 9003 podľa RAL, farebnej skupiny NCS

SKUPINA	SKUPINA II	SKUPINA III	SKUPINA IV	SKUPINA V
<b>138/165,60</b>	<b>172/206,40</b>	<b>207/248,40</b>	<b>241/289,20</b>	<b>276/331,20</b>

príplatok CPL 0,5 mm, CPL 0,7 mm pri dverách povrchom CPL

CPL 0,5 mm („60“ - „80“)	CPL 0,7 mm („60“ - „80“)	CPL 0,5 mm („90“ - „110“)	CPL 0,7 mm („90“ - „110“)
<b>55/66,00</b>	<b>59/70,80</b>	<b>62/74,40</b>	<b>66/81,18</b>

\*za príplatok po konzultácii s obchodným oddelením

### ZÁRUBNE

### ZÁRUBŇA HLINÍKOVÁ HARMONY INVEST ULTRA

rozmery krídla [mm]	množstvo pántov	základný povrch k samostatnému natretiu	eloxovaný hliník	STRIKANÉ biela 9003	MONO1 MAT	BLACK MAT, MONO2 MAT
625-960 x 2020	2 ks.	<b>536/659,28</b>	<b>612/752,76</b>	<b>578/710,94</b>	<b>612/752,76</b>	<b>654/804,42</b>
1025-1125 x 2020	3 ks.	<b>597/734,31</b>	<b>673/827,79</b>	<b>639/785,97</b>	<b>673/827,79</b>	<b>714/878,22</b>
625-1125 x 2120	3 ks.	<b>657/808,11</b>	<b>733/901,59</b>	<b>699/859,77</b>	<b>733/901,59</b>	<b>775/953,25</b>
625-1125 x 2220	3 ks.	<b>718/883,14</b>	<b>794/976,62</b>	<b>760/934,80</b>	<b>794/976,62</b>	<b>836/1028,28</b>
625-1125 x 2320	3 ks.	<b>778/956,94</b>	<b>854/1050,42</b>	<b>820/1008,60</b>	<b>854/1050,42</b>	<b>896/1102,08</b>
625-1125 x 2420	3 ks.	<b>839/1031,97</b>	<b>915/1125,45</b>	<b>881/1083,63</b>	<b>915/1125,45</b>	<b>957/1177,11</b>

príplatok za štruktúrované farby **+10%**

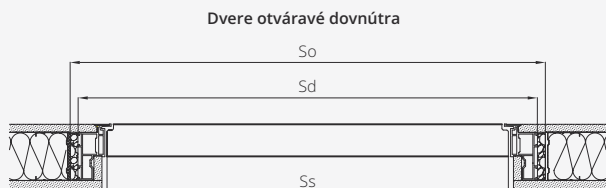

Dvere otvárajú dovnútra

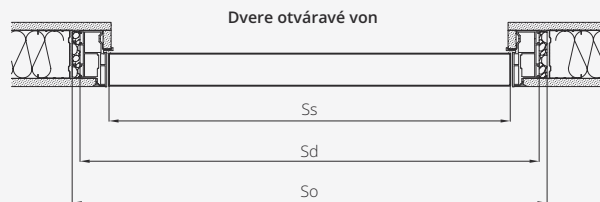

Dvere otvárajú von

### DVERE OTVÁRAJÚ DOVNÚTRA (ODW) / VON (ODZ)

	ŠÍRKA [MM]			VÝŠKA [MM]		
	Ss	Sd	So	Hs	Hd	Ho
„60“	625	715	735	1920	1932	1935
„70“	725	815	835	2020 - standard	2032	2035
„80“	825	915	935	2120	2132	2135
„90“	925	1015	1035	2220	2232	2235
<b>„90 plus“</b>	<b>960</b>	<b>1050</b>	<b>1070</b>	2320	2332	2335
„100“	1025	1115	1135	2420	2432	2435
„110“	1125	1215	1235			

Ss - šírka krídla  
Sd - šírka dverí po vonkajšej strane zárubne  
So - šírka montážneho otvoru  
Hs - výška krídla  
Hd - výška dverí na vonkajšej strane zárubne  
Ho - výška montážneho otvoru

\* investičná šírka - verzia 90 plus umožňuje šírku prechodu min. 900 mm pri otvorení krídla pod uhlom 90°.

### VÝBAVENIE

#### ŠTANDARDNÉ

magnetický zadlabací zámok, zámok na kľúč (rozteč 90 mm), cylindrický zámok (rozteč 85 mm) alebo kúpeľňový zámok (rozteč 90 mm)  
farba zárubne eloxovaný hliník alebo k samostatnému natretiu - pánty TECTUS TE 340, satén chrom, plech protiplech strieborná farba  
zárubňa striekaná RAL 9003 - pánty TECTUS TE 340 farba saténový chrom, protiplech farba saténový chrom  
skryté pánty SIMONSWERK typ TECTUS TE 340, 3D nastaviteľné („60“ - „90“ - 2 ks, „100“ - „110“ - 3 ks), dvere vyššie než štandardné - 3 ks

#### DOPLNKOVÉ (za príplatok)

změna barvy pantu TECTUS TE 340 3D na čiernou **41/50,43**  
laminát CPL 0,5 mm („60“ - „90“)\* **55/67,65**  
laminát CPL 0,7 mm („60“ - „90“)\* **59/72,57**  
laminát CPL 0,5 mm („90+“ - „110“)\* **62/76,26**  
laminát CPL 0,7 mm („90+“ - „110“)\* **66/81,18**  
šírka „100“ **+10%**  
šírka „110“ **+20%**  
ventilačné zrezanie str. 194

samozatvárače a elektromagnetické zámky , rekuperácia, padacie tesnenie str. 196

elektromagnetický zámok reverzný BIRA HARTTE XS úzký elektromagnetický zámok (reverzibilný) XS12R-C 12V DC (vrátane protiplechu SPEC 525 a prípravy pre elektrozámok)\*\* (dvere otvárajú von) **88/108,24**

elektromagnetický zámok averzný BIRA HARTTE XS úzký elektromagnetický zámok s posuvným (averzibilným) XS12U-C 12V AC/DC (vrátane protiplechu SPEC 525 a prípravy pre elektrozámok)\*\* (dvere otvárajú von) **76/93,48**

elektromagnetický zámok averzný s prepínačom BIRA HARTTE úzký XS12UW-C 12V AC/DC (vrátane protiplechu SPEC 525 a prípravy pre elektrozámok)\*\* (dvere otvárajú von) **78/95,94**

vyššie dvere - 2130/2120 **+10%**  
vyššie dvere - 2230/2220 **+20%**  
vyššie dvere - 2330/2320 **+30%**  
vyššie dvere - 2430/2420 **+40%**

CENA (€)  
netto/brutto  
(DPH 23%)

\* príplatok pre štandardnú výšku dverí  
\*\* v prípade potreby elektrozámku je nutné zvoliť zámok ECO Schulte GBS 12 - príplatok **+17/20,91**

# PAKET REG-GO

Paket pre stabilizáciu uloženia krídel HARMONY a HARMONY MIRROR v podklade určenému k lepeniu tapiet, omietok, zrkadiel a ďalších možností úprav.

#### Obsah balenia

- stabilizačné tyče (2 ks) montované do dverného krídla zo strany zámku a pántov
- drevená konštrukčná lišta 120 mm široká na strane zámku a na strane pántov



príplatok k cene dverného krídla Harmony

**300/369,00**

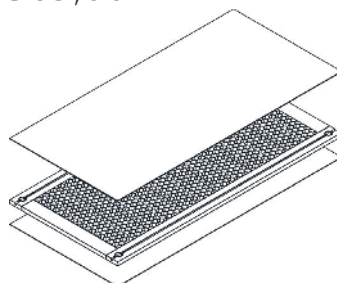

KONŠTRUKCIA KRÍDLA

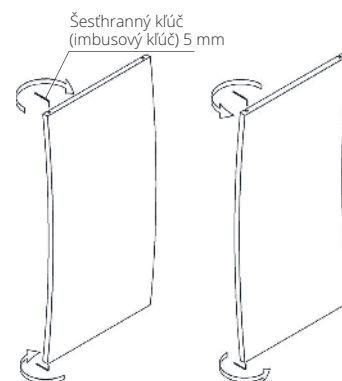

REGULÁCIA KRÍDLA

# HARMONY MIRROR

dvere s prípravou pre zrkadlo o hrúbke 4 mm pre vytvorenie zjednotenia povrchu so stenou

- hrúbka krídla 40 mm
- výplň z dierovanej drevotriekovej dosky
- otváranie smerom von

#### KRÍDLO HARMONY MIRROR OTVÁRANIE VON (ODZ)

rozmery krídla (mm)	k samostatnému natretiu	LAMISTONE	STRIKANÉ biela 9003	MONO1 MAT	BLACK MAT, MONO2 MAT	DÝHOVANÉ SKUPINA A	DÝHOVANÉ SKUPINA B	DÝHOVANÉ SKUPINA C, D
		SILKSTONE						
„60“-„90“ x 2020	252/309,96	257/316,11	317/389,91	351/431,73	386/474,78	374/460,02	448/551,04	487/599,01
„100“ x 2020	256/314,88	259/318,57	343/421,89	377/463,71	412/506,76	406/499,38	487/599,01	530/651,90
„60“-„90“ x 2120	267/328,41	267/328,41	343/421,89	377/463,71	412/506,76	406/499,38	487/599,01	530/651,90
„100“ x 2120	281/345,63	277/340,71	372/457,56	406/499,38	441/542,43	441/542,43	530/651,90	578/710,94
„60“-„90“ x 2220	287/353,01	281/345,63	372/457,56	406/499,38	441/542,43	441/542,43	530/651,90	578/710,94
„100“ x 2220	301/370,23	290/356,70	404/496,92	438/538,74	473/581,79	480/590,40	578/710,94	630/774,90

štandardné dverné krídlo s dierovanou drevotriekou

prídavný skrytý pánt pre zárubeňu Harmony Mirror + 48/59,04  
ventilačné zrezanie +12/14,76

#### ZÁRUBŇA HARMONY MIRROR OTVÁRÁVÁ VON (ODZ)

rozmery krídla (mm)	počet pántov	k samostatnému natretiu	eloxovaný hliník	STRIKANÉ 9003 MONO1 MAT
„60“-„80“ x 2020	3	379/466,17	421/517,83	421/517,83
„90“-„100“ x 2020	3	394/484,62	450/553,50	450/553,50
„60“-„100“ x 2120	4	506/622,38	581/714,63	581/714,63
„60“-„100“ x 2220	4	539/662,97	648/797,04	648/797,04





# SYSTEM FLEXI POL-SKONE PRE ZÁRUBŇU HARMONY

PATENTOVANÝ  
VZOR

Regulačná sada z MDF pre zárubňu **HARMONY, HARMONY MIRROR**



symbol	rozsah v mm*	symbol	rozsah v mm*	STRIKANÉ biela 9003	MONO1 MAT	BLACK MAT, MONO2 MAT	UNI MAT PLUS	dýhované	
							LAMISTONE	SKUPINA A (312, 334)	SKUPINA B (323, 390, 404, 405, 421, 422, 424)
HW1	85-90	HZ1	95-100	202/248,46	237/291,51	254/312,42	111/136,53	208/255,84	230/282,90
HW2	90-95	HZ2	100-105	202/248,46	237/291,51	254/312,42	111/136,53	208/255,84	230/282,90
HW3	95-105	HZ3	105-115	202/248,46	237/291,51	254/312,42	111/136,53	208/255,84	230/282,90
HW4	105-130	HZ4	115-140	205/252,15	239/293,97	257/316,11	113/138,99	213/261,99	235/289,05
HW5	130-150	HZ5	140-160	209/257,07	244/300,12	261/321,03	116/142,68	219/269,37	241/296,43
HW6	150-170	HZ6	160-180	216/265,68	251/308,73	268/329,64	120/147,60	230/282,90	252/309,96
HW7	170-190	HZ7	180-200	223/274,29	257/316,11	274/337,02	125/153,75	238/292,74	260/319,80
HW8	190-210	HZ8	200-220	228/280,44	262/322,26	280/344,40	130/159,90	243/298,89	268/329,64
HW9	210-230	HZ9	220-240	234/287,82	269/330,87	286/351,78	138/169,74	254/312,42	279/343,17
HW10	230-250	HZ10	240-260	241/296,43	276/339,48	293/360,39	143/175,89	221/271,83	287/353,01
HW11	250-270	HZ11	260-280	246/302,58	281/345,63	298/366,54	147/180,81	268/329,64	293/360,39
HW12	270-290	HZ12	280-300	253/311,19	287/353,01	304/373,92	152/186,96	276/339,48	307/377,61
HW13	290-310	HZ13	300-320	260/319,80	294/361,62	311/382,53	160/196,80	285/350,55	316/388,68

\* rozsah nastavení zohľadňuje hrúbku danej hliníkovej zárubne

\*\* dostupné len s lištami so šírkou 80 mm

## ZOSTAVENIE PRVKOV

	rozsah regulácie	zárubňa HARMONY ODW	rozsah regulácie	zárubňa HARMONY ODZ	rohová lišta nastaviteľná	panel
HW1	85-90		HZ1	95-100	12 mm	46 mm
HW2	90-95		HZ2	100-105	12 mm	51 mm
HW3	95-105		HZ3	105-115	16 mm	56 mm
HW4	105-130		HZ4	115-140	32 mm	66 mm
HW5	130-150		HZ5	140-160	32 mm	91 mm
HW6	150-170	zárubňa HARMONY otváracia dovnútra ODW	HZ6	160-180	32 mm	111 mm
HW7	170-190		HZ7	180-200	32 mm	131 mm
HW8	190-210		HZ8	200-220	32 mm	151 mm
HW9	210-230		HZ9	220-240	32 mm	171 mm
HW10	230-250		HZ10	240-260	32 mm	191 mm
HW11	250-270		HZ11	260-280	32 mm	211 mm
HW12	270-290		HZ12	280-300	32 mm	231 mm
HW13	290-310		HZ13	300-320	32 mm	251 mm

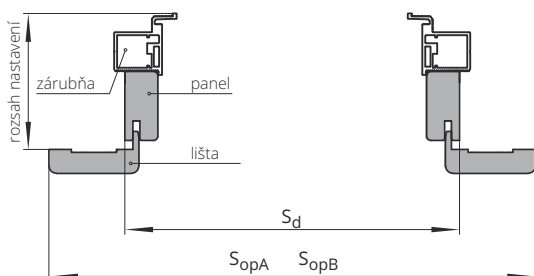

Sd – šírka dverí na vonkajšej strane zárubne  
SopA – šírka na vonkajšej strane lišty „60 mm“  
SopB – šírka na vonkajšej strane lišty obložky „80 mm“  
Hd – výška dverí na vonkajšej strane zárubne  
HopA – výška na vonkajšej strane lišty „60 mm“  
HopB – výška na vonkajšej strane lišty „80 mm“

CENA (€)  
netto/brutto  
(DPH 23%)

Rozmer panelov	otváranie dovnútra						otváranie smerom von					
	Sd	SopA	SopB	Hd	HopA	HopB	Sd	SopA	SopB	Hd	HopA	HopB
„60“	683	783	823				663	763	803			
„70“	783	883	923				763	863	903			
„80“	883	983	1023	2066	2116	2136	863	963	1003	2047	2097	2117
„90“	983	1083	1123				963	1063	1103			
„90 plus“	1008	1108	1148				988	1088	1188			
„100“	1083	1183	1223				1063	1163	1203			

Maximálna montážna výška ODW – Hd 2266 mm

Maximálna montážna výška ODZ – Hd 2247 mm

**Systém FLEXI sa predáva kompletne so zárubňou**

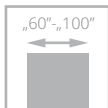

dvere GALIO, verzia S5, zárubňa z uhlového oceľového profilu

# GALIO

od **1103**/1356,69  
cena krídla **netto**/brutto (€, DPH 23%)

Interiérové dvere určené do miestností vo verejných budovách, napr. kancelárií, ale taktiež aj pre byty.  
Interiérové dvere vyrobené v súlade s normou PN-EN 14351-2:2018.



LINEA biele saténové tvrdené sklo,  
jednostranný ornament - za príplatok



dvere GALIO, verzia S9, zárubňa z uhlového oceľového profilu



VERZIA	S1 / VS1	S2 / VS2	S3 / VS3	S5 / VS5	S7 / VS7
	1207/1484,61	1310/1611,30	1207/1484,61	1207/1484,61	1138/1399,74



VERZIA	S9 / VS9	S10 / VS10	S11 / VS11	S12 / VS12
	1242/1527,66	1379/1696,17	1448/1781,04	1448/1781,04



sklo Antisol tmavošedá farba



sklo Antisol šedá farba

### FAREBNÉ PŘEVEDENIE

<b>OS1</b> RAL 9003 štruktúra	<b>OS2</b> RAL 9005 štruktúra	<b>OS0</b> antracit štruktúra	<b>OS3</b> meď štruktúra	<b>NOVINKA</b> <b>OS4</b> kašmír štruktúra	<b>NOVINKA</b> <b>OS5</b> šalvia štruktúra
-------------------------------------	-------------------------------------	-------------------------------------	--------------------------------	---	---

### ZÁRUBŇA

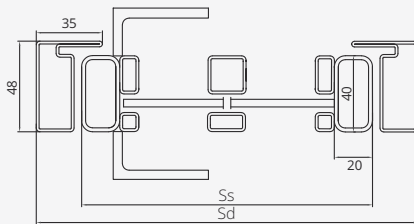

jednokrídlové dvere			
typ	S <sub>s</sub>	S <sub>d</sub>	S <sub>o</sub>
„60“	625	673	680
„70“	725	773	780
„80“	825	873	880
„90“	925	973	980
„90 PLUS“	965	1013	1020
„100“	1025	1073	1080
štandard - H <sub>s</sub> - 2040 mm, H <sub>d</sub> - 2074 mm, H <sub>o</sub> - 2077 mm			
neštandardné rozmery - je potrebné spracovať technickú dokumentáciu			

### VYBAVENIE

ŠTANDARDNÉ	DOPLNKOVÉ (za príplatok)
rám krídla z kvalitných ocelových profilov, práškové lakovanie, kovové zasklievacie priečky	farba OS3 meď štruktúra, OS4 kašmír, OS5 šalvia <b>103/126,69</b>
štruktúrna prášková farba, kovové zasklievacie priečky	dvere s neštandardnými rozmermi <b>345/424,35</b>
tvrdené priehľadné sklo alebo biely satén s hrúbkou 4 mm	tvrdené sklo LINEA biely satén, hrúbka 4 mm <b>136/167,28</b>
matné sklo na strane pántov	jednostranný ornament
konštrukčné priečky o šírke 20 mm	tvrdené sklo tmavošedé, hrúbka 4 mm <b>119/146,37</b>
obojsmerné madlo v ráme vo farbe krídla	tvrdené sklo šedé, hrúbka 4 mm bez príplatku
magnetické zatváranie krídla	
zárubňa z uhľového ocelového profilu	
pánty kovovej zárubne („60“, „100“ - 3 ks.)	
maximálna výška dverí GALIO - 2174 mm	
	farebné prevedenie GALIO
	pántov
	farba tesnenia pri priečkach (stípkiky)
	farba skrutiek zárubne
	farba krytiel v zárubni
	OS1 RAL 9003 (biela)
	OS2 RAL 9005 (čierna)
	OS0 antracit
	OS3 medená
	OS4 kašmír
	OS5 šalvia

CENA (€)  
netto/brutto  
(DPH 23%)

Po konzultácii s obchodným oddelením je možné vyrobiť dvere s neštandardnými rozmermi.

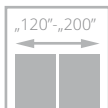

# GALIO

od **1138**/1399,74  
cena krídla **netto**/brutto (€, DPH 23%)



dvojkřídlové dveře GALIO, verzia S2, zárubňa z uholvého ocelového profilu

- **symetrické delenie krídel** (asymetrické delenie krídel po konzultácii)
- **dvojkřídlové dveře zatvárané na magnet** v hornej časti dverí
- nezávislé **otváranie dverí pomocou dvoch úchytov**



LINEA biele saténové tvrdené sklo, jednostranný ornament - za príplatok



obojsstranné madlo v ráme vo farbe krídla



dvojkřídlové dveře GALIO, verzia S1, zárubňa z uholvého ocelového profilu



VERZIA	S1 / VS1	S2 / VS2	S3 / VS3	S5 / VS5	S7 / VS7
	2413/2967,99	2620/3222,60	2413/2967,99	2413/2967,99	2206/2713,38



VERZIA	S9 / VS9	S10 / VS10	S11 / VS11	S12 / VS12
	2482/3052,86	2758/3392,34	2896/3562,08	2896/3562,08



sklo Antisol tmavošedá farba



sklo Antisol šedá farba

## FAREBNÉ PŘEVEDENIE

<b>0S1</b>	<b>0S2</b>	<b>0S0</b>	<b>0S3</b>	<b>NOVINKA</b>	<b>NOVINKA</b>
RAL 9003 štruktúra	RAL 9005 štruktúra	antracit štruktúra	meď štruktúra	0S4 kašmír štruktúra	0S5 šalvia štruktúra

## ZÁRUBŇA

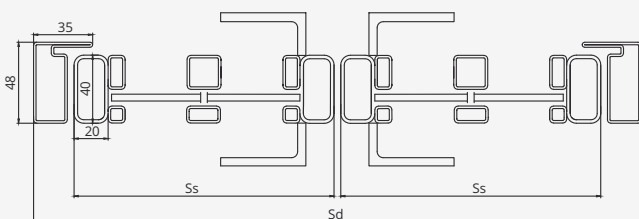

dvojkřídlové dveře			
typ	S <sub>s</sub>	S <sub>d</sub>	S <sub>o</sub>
„60“+„60“	625 + 625	1304	1310
„70“+„70“	725 + 725	1504	1510
„80“+„80“	825 + 825	1704	1710
„90“+„90“	925 + 925	1904	1910
„100“+„100“	1025 + 1025	2104	2110
štandard – H <sub>s</sub> - 2040 mm, H <sub>d</sub> - 2074 mm, H <sub>o</sub> - 2077 mm			
neštandardné rozmery - je potrebné spracovať technickú dokumentáciu			

## VYBAVENIE

### ŠTANDARDNÉ

rám křídla z kvalitných ocelových profilov, práškové lakovanie, kovové zasklievacie priečky  
 štruktúrná prášková farba, kovové zasklievacie priečky  
 tvrdené priehľadné sklo alebo biely satén s hrúbkou 4 mm  
 matné sklo na strane pántov  
 konštrukčné priečky o šírke 20 mm  
 obojstranné madlo v ráme vo farbe křídla  
 magnetické zatváranie křídla  
 zárubňa z uhľového ocelového profilu  
 pánty kovovej zárubne („60“-„100“ – 3 ks.)  
 maximálna výška dverí GALIO - 2174 mm

### DOPLNKOVÉ (za príplatok)

farba 0S3 meď štruktúra, 0S4 kašmír, 0S5 šalvia **103/126,69**  
 dveře s neštandardnými rozmery **345/424,35**  
 tvrdené sklo LINEA biely satén, hrúbka 4 mm **136/167,28**  
 jednostranný ornament  
 tvrdené sklo tmavošedé, hrúbka 4 mm **119/146,37**  
 tvrdené sklo šedé, hrúbka 4 mm bez príplatku

farebné prevedenie GALIO	pántov	farba tesnenia pri priečkach (stípkiky)	farba skrutiek zárubne	farba krytiel v zárubni
0S1 RAL 9003 (biela)	vo farbe křídla	biela	biela	biela
0S2 RAL 9005 (čierna)	vo farbe křídla	čierna	čierna	čierna
0S0 antracit	vo farbe křídla	antracit	čierna	čierna
0S3 medená	vo farbe křídla	čierna	čierna	čierna
0S4 kašmír	vo farbe křídla	čierna	čierna	čierna
0S5 šalvia	vo farbe křídla	čierna	čierna	čierna

CENA (€)  
**netto**/brutto  
 (DPH 23%)



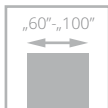

dvere STALIO, verzia S1, zárubňa z uhlového oceleového profilu

# STALIO

od **1310/1611,30**  
cena krídla **netto**/brutto (€, DPH 23%)

Interiérové dvere určené do miestností vo verejných budovách, napr. kancelárií, ale taktiež aj pre byty.  
Interiérové dvere vyrobené v súlade s normou PN-EN 14351-2:2018.



LINEA biele saténové tvrdené sklo,  
jednostranný ornament - za príplatok



pánt



záмок s kľučkou



dvere STALIO, verzia S1, zárubňa z uzavreného uhlového oceleového profilu



<b>VERZIA</b>	<b>S1 / VS1</b>	<b>S2 / VS2</b>	<b>S3 / VS3</b>
	1379/1696,17	1482/1822,86	1379/1696,17



<b>VERZIA</b>	<b>S5 / VS5</b>	<b>S7 / VS7</b>	<b>S9 / VS9</b>
	1379/1696,17	1310/1611,30	1414/1739,22



sklo Antisol tmavošedá farba



sklo Antisol šedá farba

### FAREBNÉ PŘEVEDENIE

<b>OS1</b> RAL 9003 štruktúra	<b>OS2</b> RAL 9005 štruktúra	<b>OS0</b> antracit štruktúra	<b>OS3</b> meď štruktúra	<b>NOVINKA</b> <b>OS4</b> kašmír štruktúra	<b>NOVINKA</b> <b>OS5</b> šalvia štruktúra
-------------------------------------	-------------------------------------	-------------------------------------	--------------------------------	---	---

### ZÁRUBŇA

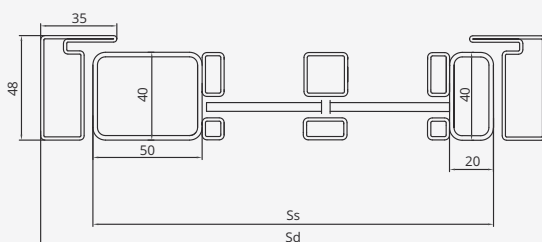

### ROZMERY

Šírka	Ss	Sd	So
„60“	625	676	682
„70“	725	776	782
„80“	825	876	882
„90“	925	976	982
„90 PLUS“	965	1016	1022
„100“	1025	1076	1082
Štandard - Hs - 2040 mm, Hd - 2074 mm, Ho - 2077 mm			
neštandardné rozmery - je potrebné spracovať technickú dokumentáciu			

### VYBAVENIE

#### ŠTANDARDNÉ

- rám krídla z kvalitných ocelových profilov, práškové lakovanie, kovové zasklievacie priečky
- štruktúrná prášková farba, kovové zasklievacie priečky
- tvrdené priehľadné sklo alebo biely satén s hrúbkou 4 mm
- matné sklo na strane pántov
- konštrukčné priečky o šírke 20 mm
- obojsmerné madlo v ráme vo farbe krídla
- magnetické zatváranie krídla
- zárubňa z uhlového ocelového profilu
- pánty kovovej zárubne („60“, „100“ - 3 ks.)
- maximálna výška dverí GALIO - 2174 mm

#### DOPLNKOVÉ (za príplatok)

- farba OS3 meď štruktúra, OS4 kašmír, OS5 šalvia **103/126,69**
- dvere s neštandardnými rozmermi **345/424,35**
- tvrdené sklo LINEA biely satén, hrúbka 4 mm jednostranný ornament **136/167,28**
- tvrdené sklo tmavošedé, hrúbka 4 mm **119/146,37**
- tvrdené sklo šedé, hrúbka 4 mm bez príplatku

farebné prevedenie GALIO	pántov	farba tesnenia pri priečkach (stípkiky)	farba skrutiek zárubne	farba krytiel v zárubni
OS1 RAL 9003 (biela)	vo farbe krídla	biela	biela	biela
OS2 RAL 9005 (čierna)	vo farbe krídla	čierna	čierna	čierna
OS0 antracit	vo farbe krídla	antracit	čierna	čierna
OS3 medená	vo farbe krídla	čierna	čierna	čierna
OS4 kašmír	vo farbe krídla	čierna	čierna	čierna
OS5 šalvia	vo farbe krídla	čierna	čierna	čierna

CENA (€)  
netto/brutto  
(DPH 23%)

SYSTÉM  
bezfalcový

„60“-„100“

„120“-„200“



# GALIO / STALIO

## SVETLÍKY

bočné/horné

- rám vyrobený z najkvalitnejších ocelových profilov pokrytých štruktúrovanou práškovou farbou
- konštrukčné kovové zasklievacie priečky o šírke 20 mm
- priehľadné tvrdené sklo alebo biely satén o hrúbke 4 mm
- maximálna výška bočného svetlíka - 2174 mm
- minimálna šírka bočného svetlíka - 300 mm

dvere GALIO s bočným a horným svetlíkom



dvere GALIO s bočnými svetlíkmi



## VZOROVÉ ZOSTAVY DVERÍ GALIO / STALIO SO SVETLÍKMI



sklo Antisol tmavošedá farba



sklo Antisol šedá farba

**CENA SVETLÍKA = CENA 1 MB X 2 (A+B) + CENA 1M<sup>2</sup> SKLO X A X B**

**CENA ZA MB SVETLÍKA = 97/119,31**

**CENA ZA M<sup>2</sup> TVRDENÉHO SKLA 4 MM, PRIEHLADNÉHO = 47/57,81**

**CENA ZA M<sup>2</sup> TVRDENÉHO SKLA 4 MM, BIELY SATÉN = 55/67,65**

A - šírka, B - výška

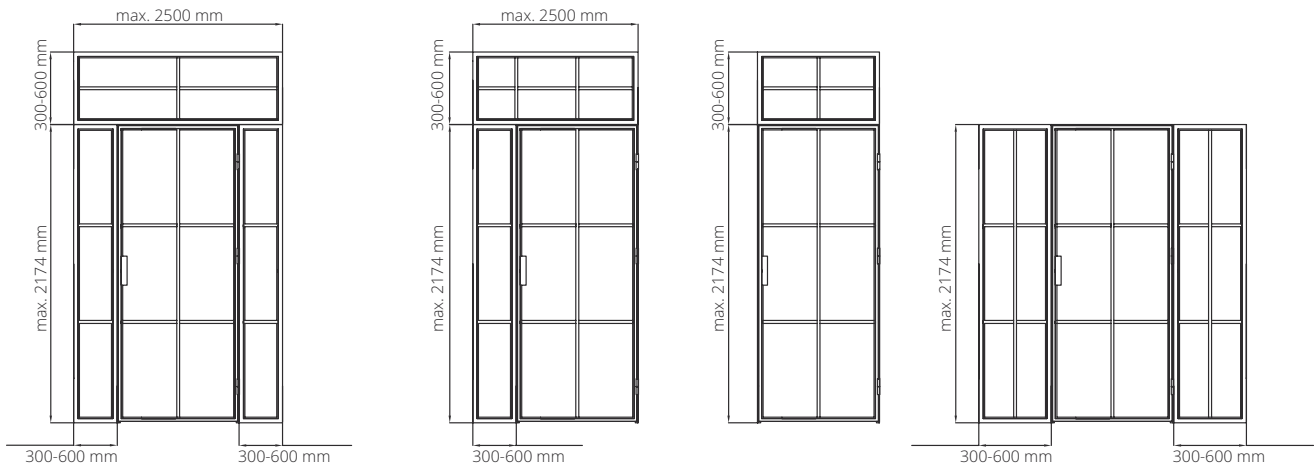

Usporiadanie/rozmiestnenie stĺpkov vo svetlíkoch po konzultácii s obchodným oddelením.

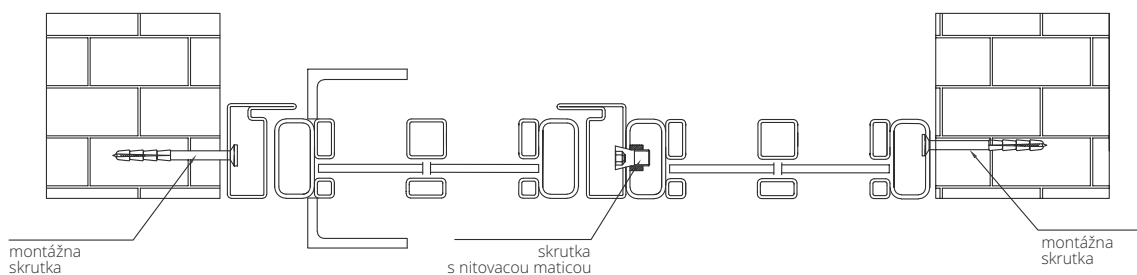

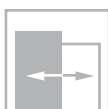
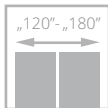
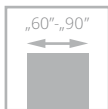

pre krídla s možnosťou ventilácie



dvere MODESTO, verzia W03, nastaviteľná zárubňa DIN

# MODESTO

od **500**/615,00  
cena krídla **netto**/brutto (€, DPH 23%)

- pevná **drevená rámová konštrukcia**
- 3 vrstvový **náterový systém - farebná stálosť** na mnoho rokov
- hrúbka panelu 12 mm
- bohatá **paleta farebného prevedenia RAL a NCS**
- nastaviteľný pánt typ K, typ C a nastaviteľný typ DUO



frézovanie na ploche krídla



dvere MODESTO, verzia W04, nastaviteľná zárubňa DIN

STRIEKANÉ

RÁMOVÉ

DVĚRE INTERIÉROVÉ



VERZIA	W00	W01	W03	W04
BIELA	500/615,00	548/674,04	548/674,04	548/674,04
ŠEDÁ, BÉŽOVÁ	534/656,82	583/717,09	583/717,09	583/717,09
BLACK, MONO	569/699,87	617/759,91	617/759,91	617/759,91

## FAREBNÉ PŘEVEDENIE

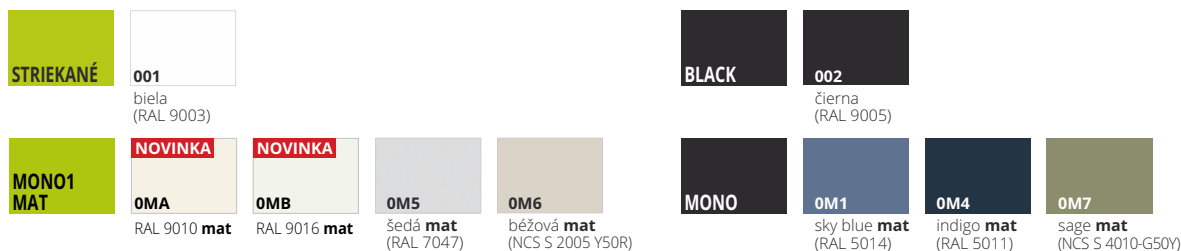

## FAREBNÉ PŘEVEDENIE VOLITELNÉ



## ZÁRUBNE

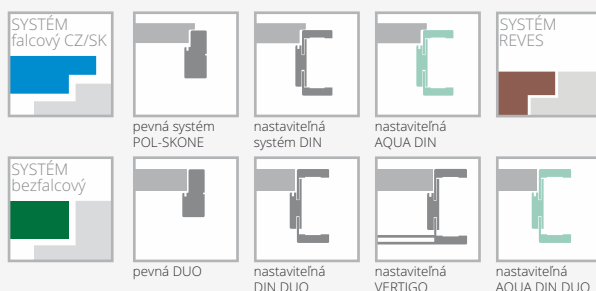

## VYBAVENIE

ŠTANDARDNÉ	
jednobodový zámok, rozteč 72 mm (falcový systém) alebo magnetický (bezfalcový systém), zadlabací na kľúč (rozteč 90 mm), pre vložku (rozteč 85 mm) alebo pre wc zámok (rozteč 90 mm)	
pánty: typ K – pre zárubňu systém DIN, typ C – pre drevenú zárubňu alebo krytý DUO nikel satén („60“-„80“ – 2 ks., „90“ – 3 ks.)	
DOPLNKOVÉ (za príplatok)	
rozmer „100“	+10%
systém REVES	76/93,48
tretí pánt v krídle:	
typ C pre šírku „60“-„80“	14/17,22
typ K pre šírku „60“-„80“	14/17,22
skrytý DUO pre šírku „60“-„80“	38/46,74
skrytý TE pre šírku „60“-„80“	78/95,94

zmena farby pántov a zámku	str. 196
ventilačné zrezanie	12/14,76
samozatvárače a elektromagnetické zámky, rekuperácia padacie tesnenie	str. 194
dvere vyššie podľa PL normy 2070 mm alebo 2120 mm (nutný tretí pánt za príplatok)	+10%
dvere vyššie podľa PL normy 2170 mm alebo 2220 mm (nutný tretí pánt za príplatok)	+20%

CENA (€)  
netto/brutto  
(DPH 23%)

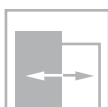
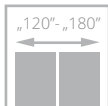
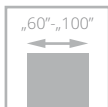

# VILANO

od **610/750,30**  
cena krídla **netto**/brutto (€, DPH 23%)

- **pevná konštrukcia s dreveným rámom**
- **3-vrstvový náterový systém** – farebná stálosť na mnoho rokov
- bohatá paleta farebného prevedenia **RAL a NCS**
- **tvrdené bezpečnostné sklo** v matnej bielej farbe o hrúbke 6 mm
- nastaviteľné pánty typ K, typ C a nastaviteľný typ DUO



dvere VILANO, verzia W00, nastaviteľná zárubňa DIN

skrytý pánt DUO biely - možnosť pre bezfalcový systém

profil rámu



dvere VILANO, verzia W00, nastaviteľná zárubňa DIN

STRIEKANÉ

RÁMOVÉ

DVĚRE INTERIÉROVÉ



VERZIA	W00 / V01	OSD / V1SD
BIELA	610/750,30	610/750,30
ŠEDÁ, BÉŽOVÁ	645/793,35	645/793,35
BLACK, MONO	679/835,17	-

### FAREBNÉ PREVEDENIE

<b>STRIEKANÉ</b>	<b>001</b> biela (RAL 9003)	<b>BLACK</b>	<b>002</b> čierna (RAL 9005)	Platí pre dverné krídlo VILANO W00 za zárubňu DIN, DIN DUO a VERTIGO.				
<b>MONO1 MAT</b>	<b>NOVINKA</b> <b>OMA</b> RAL 9010 mat	<b>NOVINKA</b> <b>OMB</b> RAL 9016 mat	<b>0M5</b> šedá mat (RAL 7047)	<b>0M6</b> béžová mat (NCS S 2005 Y50R)	<b>MONO</b>	<b>0M1</b> sky blue mat (RAL 5014)	<b>0M4</b> indigo mat (RAL 5011)	<b>0M7</b> sage mat (NCS S 4010-G50Y)

### FAREBNÉ PREVEDENIE VOLITELNÉ

**STRIEKANÉ**  paleta farieb RAL a NCS (na rozdiel od metalických)

\*príplatok k základnej bielej farbe (RAL9003) podľa farebných skupín RAL a NCS (str. 206)

SKUPINA I	SKUPINA II	SKUPINA III	SKUPINA IV	SKUPINA V
138/169,74	172/211,56	207/254,61	241/296,43	276/339,48

### ZÁRUBNE

<b>SYSTÉM falcový CZ/SK</b>						
	pevná systém POL-SKONE	nastaviteľná systém DIN	pevná kovová	nastaviteľná kovová	nastaviteľná AQUA DIN	
<b>SYSTÉM bezfalcový</b>						<b>SYSTÉM REVES</b>
	pevná DUO	nastaviteľná DIN DUO	nastaviteľná VERTIGO	pevná kovová	nastaviteľná kovová	nastaviteľná AQUA DIN DUO

### VYBAVENIE

ŠTANDARDNÉ	tretí pánt v krídle:
tvrdené biele sklo o hrúbke 6 mm	typ M pre šírku „60“-„80“ <b>6/7,38</b>
nie je možné použiť priehľadné sklo	typ C pre šírku „60“-„80“ <b>14/17,22</b>
jednoboďový zámok, rozteč 72 mm (falcový systém) alebo magnetický (bezfalcový systém), zadlabací, uzamykateľný na kľúč (rozteč 90 mm), cylindrický (rozteč 85 mm) alebo wc zámok (rozteč 90 mm)	typ K pre šírku „60“-„80“ <b>14/17,22</b>
pánty: typ K - pre zárubňu systém DIN, typ C - pre drevenú zárubňu, typ M - pre kovovú zárubňu alebo DUO potiahnutý nikel satén („60“-„80“ - 2 ks., „90“ - 3 ks.)	kryty DUO pre šírku „60“-„80“ <b>38/46,74</b>
<b>DOPLNKOVÉ (za príplatok)</b>	kryty TE pre šírku „60“-„80“ <b>78/95,94</b>
šírka krídla „100“ <b>+20%</b>	zmena farby pántov a zámku str. 196
systém REVES (verzia W00) (nad rozsah ZW4, uhol otvorenia dverí je 88°) <b>76/93,48</b>	ventilačné zrezanie <b>12/14,76</b>
	samozatvárače a elektromagnetické zámky, rekuperácia padacie tesnenie str.194
	dvere vyššie podľa PL normy 2070 mm alebo 2120 mm (nutný tretí pánt za príplatok) <b>+10%</b>
	dvere vyššie podľa PL normy 2170 mm alebo 2220 mm (nutný tretí pánt za príplatok) <b>+20%</b>

CENA (€)  
netto/brutto  
(DPH 23%)

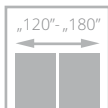
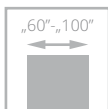

# VERTIGO

od **610/750,30**  
cena krídla **netto**/brutto (€, DPH 23%)

- **pevná konštrukcia s dreveným rámom**
- **3-vrstvový náterový systém** – farebná stálosť na mnoho rokov
- bohatá paleta farebného prevedenia **RAL a NCS**
- **tvrdené bezpečnostné sklo** v matnej bielej farbe o hrúbke 6 mm
- nastaviteľné pánty typ K, typ C a nastaviteľný typ DUO



profil rámu



skrytý pánt DUO biely - možnosť pre bezfalcový systém



štandardne spojené obložkové lišty pod uhlom 45° zárubňa DIN DUO

dvere VERTIGO, verzia W00, zárubňa regulovaná SYSTÉM DIN



dvere VERTIGO, verzia W02, zárubňa nastaviteľná SYSTÉM VERTIGO

STRIEKANÉ

RÁMOVÉ

DVERE INTERIÉROVÉ



VERZIA	W00 / V01	OSD / V1SD	W02 / V02	W02S1 / V2SD
BIELY	610/750,30	610/750,30	610/750,30	610/750,30
ŠEDÝ, BÉŽOVÝ	645/793,35	645/793,35	645/793,35	645/793,35
BLACK, MONO	679/835,17	-	679/835,17	-

### FAREBNÉ PŘEVEDENIE

<b>STRIEKANÉ</b>	<b>001</b> biela (RAL 9003)	<b>BLACK</b>	<b>002</b> čierna (RAL 9005)	Platí pre dverné krídlo VERTIGO W00, W02 za zárubňu DIN, DIN DUO a VERTIGO.				
<b>MONO1 MAT</b>	<b>NOVINKA</b> <b>OMA</b> RAL 9010 <b>mat</b>	<b>NOVINKA</b> <b>OMB</b> RAL 9016 <b>mat</b>	<b>OM5</b> šedá <b>mat</b> (RAL 7047)	<b>OM6</b> béžová <b>mat</b> (NCS S 2005 Y50R)	<b>MONO</b>	<b>OM1</b> sky blue <b>mat</b> (RAL 5014)	<b>OM4</b> indigo <b>mat</b> (RAL 5011)	<b>OM7</b> sage <b>mat</b> (NCS S 4010-G50Y)











### FAREBNÉ PŘEVEDENIE VOLITELNÉ

**STRIEKANÉ**  paleta farieb RAL a NCS (na rozdiel od metalických)

\*príplatok k základnej bielej farbe (RAL9003) podľa farebných skupín RAL a NCS (str. 206)

SKUPINA I	SKUPINA II	SKUPINA III	SKUPINA IV	SKUPINA V
<b>138</b> /169,74	<b>172</b> /211,56	<b>207</b> /254,61	<b>241</b> /296,43	<b>276</b> /339,48

### ZÁRUBNE

<b>SYSTÉM falcový CZ/SK</b>						
	pevná systém POL-SKONE	nastaviteľná systém DIN	pevná kovová	nastaviteľná kovová	nastaviteľná AQUA DIN	
<b>SYSTÉM bezfalcový</b>						<b>SYSTÉM REVES</b>
	pevná DUO	nastaviteľná DIN DUO	nastaviteľná VERTIGO	pevná kovová	nastaviteľná kovová	nastaviteľná AQUA DIN DUO

### VYBAVENIE

<b>ŠTANDARDNÉ</b>	
tvrdené biele sklo o hrúbke 6 mm nie je možné použiť priehľadné sklo	
jednobodový zámok, rozteč 72 mm (falcový systém) alebo magnetický (befalcový systém), zadlabací, uzamykateľný na kľúč (rozteč 90 mm), cylindrický (rozteč 85 mm) alebo wc zámok (rozteč 90 mm)	
pánty: typ K - pre zárubňu systém DIN, typ C - pre drevenú zárubňu, typ M - pre kovovú zárubňu alebo DUO potiahnutý nikel satén („60“-„80“ – 2 ks., „90“ – 3 ks.)	
kolekcia BLACK: čelo magnetického zámku a pánty DUO v štandarde v čiernej farbe	
<b>DOPLNKOVÉ (za príplatok)</b>	
šírka krídla „100“	<b>+20%</b>
systém REVES (verzia W00) (nad rozsah ZW4, uhol otvorenia dverí je 88°)	<b>76/93,48</b>

tretí pánt v krídle:	
typ M pre šírku „60“-„80“	<b>6/7,38</b>
typ C pre šírku „60“-„80“	<b>14/17,22</b>
typ K pre šírku „60“-„80“	<b>14/17,22</b>
kryty DUO pre šírku „60“-„80“	<b>38/46,74</b>
kryty TE pre šírku „60“-„80“	<b>78/95,94</b>
zmena farby pántov a zámku	str. 196
ventilačné zrezanie	<b>12/14,76</b>
samozatvárače a elektromagnetické zámky, rekuperácia padacie tesnenie	str. 194
dvere vyššie podľa PL normy 2070 mm alebo 2120 mm (nutný tretí pánt za príplatok)	<b>+10%</b>
dvere vyššie podľa PL normy 2170 mm alebo 2220 mm (nutný tretí pánt za príplatok)	<b>+20%</b>

CENA (€)  
**netto**/brutto  
(DPH 23%)



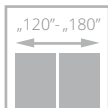
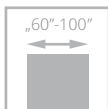

# MODERN

od **610/750,30**  
cena krídla **netto**/brutto (€, DPH 23%)

- **pevná konštrukcia s dreveným rámom**
- **3-vrstvový náterový systém** – farebná stálosť na mnoho rokov
- bohatá paleta farebného prevedenia **RAL a NCS**
- **tvrdené bezpečnostné sklo** v matnej bielej farbe o hrúbke 6 mm
- nastaviteľné pánty typ K, typ C a nastaviteľný typ DUO



profil rámu



skrytý pánt DUO biely - možnosť pre bezfalcový systém



lišta aj korunka sú striekané

pre krídla s možnosťou ventilácie

dvere MODERN, verzia 02, zárubňa regulovaná SYSTÉM DIN



dvere MODERN, verzia 02 s korunkou, zárubňa regulovaná SYSTÉM DIN

STRIEKANÉ

RÁMOVÉ

DVERE INTERIÉROVÉ





VERZIA	01 / V01	01S6 / V1S6	02 / V02	02S6 / V2S6
BIELA	610/750,30	711/874,53	610/750,30	711/874,53
ŠEDÁ, BÉŽOVÁ	645/793,35	746/917,58	645/793,35	746/917,58
BLACK, MONO	679/835,17	-	679/835,17	-



VERZIA	05 / V05	05S8 / V5S8	08 / V08	08S10 / V8S10
BIELA	610/750,30	711/874,53	610/750,30	711/874,53
ŠEDÁ, BÉŽOVÁ	645/793,35	746/917,58	645/793,35	746/917,58
BLACK, MONO	679/835,17	-	679/835,17	-

## FAREBNÉ PREVEDENIE

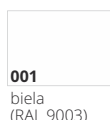

Platí pre dverné krídlo MODERN 01, 02, 05, 08 za zárubňu DIN, DIN DUO a VERTIGO.

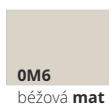

## FAREBNÉ VOLITELNÉ



paleta farieb RAL a NCS (na rozdiel od metalických)

\*príplatok k základnej bielej farbe (RAL9003) podľa farebných skupín RAL a NCS (str. 206)

SKUPINA I	SKUPINA II	SKUPINA III	SKUPINA IV	SKUPINA V
138/169,74	172/211,56	207/254,61	241/296,43	276/339,48

## ZÁRUBNE



## VYBAVENIE

### ŠTANDARDNÉ

tvrdené biele sklo o hrúbke 6 mm  
nie je možné použiť priehľadné sklo  
jednobodový zámok, rozteč 72 mm (falcový systém) alebo magnetický (bezfalcový systém), zadlabací, uzamykateľný na kľúč (rozteč 90 mm), cylindrický (rozteč 85 mm) alebo wc zámok (rozteč 90 mm)

pánty: typ K - pre zárubňu systém DIN, typ C - pre drevenú zárubňu, typ M - pre kovovú zárubňu alebo DUO potiahnutý nikel satén („60“-„80“ – 2 ks., „90“ – 3 ks.)

kolekcia BLACK: čelo magnetického zámku a pánty DUO v štandarde v čiernej farbe

### DOPLNKOVÉ (za príplatok)

šírka krídla „100“ **+20%**  
systém REVES (verzie 01, 02, 05, 08) **76/93,48**

### tretí pánt v krídle:

typ M pre šírku „60“-„80“ **6/7,38**  
typ C pre šírku „60“-„80“ **14/17,22**  
typ K pre šírku „60“-„80“ **14/17,22**  
kryty DUO pre šírku „60“-„80“ **38/46,74**  
kryty TE pre šírku „60“-„80“ **78/95,94**

zmena farby pántov a zámku str. 196

ventilačné zrezanie **12/14,76**

samozatvárače a elektromagnetické zámky, rekuperácia padacie tesnenie str. 194

dvere vyššie podľa PL normy 2070 mm alebo 2120 mm (nutný tretí pánt za príplatok) **+10%**

dvere vyššie podľa PL normy 2170 mm alebo 2220 mm (nutný tretí pánt za príplatok) **+20%**

CENA (€)  
**netto**/brutto  
(DPH 23%)

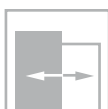
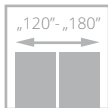
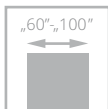

pre krídla  
s možnosťou ventilácie



dvere MODENA, verzia 02, nastaviteľná zárubňa SYSTÉM DIN

# MODENA

od **610/750,30**  
cena krídla **netto**/brutto (€, DPH 23%)

- **pevná konštrukcia s dreveným rámom**
- **3-vrstvový náterový systém** – farebná stálosť na mnoho rokov
- bohatá paleta farebného prevedenia **RAL a NCS**
- nastaviteľné pánty typ K, typ C a nastaviteľný typ DUO



profil rámu krídla



dvere MODENA, verzia 08, zárubňa nastaviteľná DIN

STRIEKANÉ

RÁMOVÉ

DVĚRE INTERIÉROVÉ



VERZIA	02 / V02	05 / V05	08 / V08
BIELA	610/750,30	610/750,30	610/750,30
ŠEDÁ, BÉŽOVÁ	645/793,35	645/793,35	645/793,35
BLACK, MONO	679/835,17	679/835,17	679/835,17

## FAREBNÉ PREVEDENIE

<b>STRIEKANÉ</b>	<b>001</b> biela (RAL 9003)	<b>BLACK</b>	<b>002</b> čierna (RAL 9005)
<b>MONO1 MAT</b>	<b>NOVINKA</b> <b>OMA</b> RAL 9010 mat	<b>NOVINKA</b> <b>OMB</b> RAL 9016 mat	<b>MONO</b>
	<b>OM5</b> šedá mat (RAL 7047)	<b>OM6</b> béžová mat (NCS S 2005 Y50R)	<b>OM1</b> sky blue mat (RAL 5014)
			<b>OM4</b> indigo mat (RAL 5011)
			<b>OM7</b> sage mat (NCS S 4010-G50Y)

Platí pre dverné krídlo MODENA 02, 05, 08 za zárubňu DIN, DIN DUO a VERTIGO.

## FAREBNÉ PREVEDENIE VOLITELNÉ



\*príplatok k základnej bielej farbe (RAL9003) podľa farebných skupín RAL a NCS (str. 206)

SKUPINA I	SKUPINA II	SKUPINA III	SKUPINA IV	SKUPINA V
138/169,74	172/211,56	207/254,61	241/296,43	276/339,48

Platí pre zárubne DIN, DIN DUO a VERTIGO.

## ZÁRUBNE

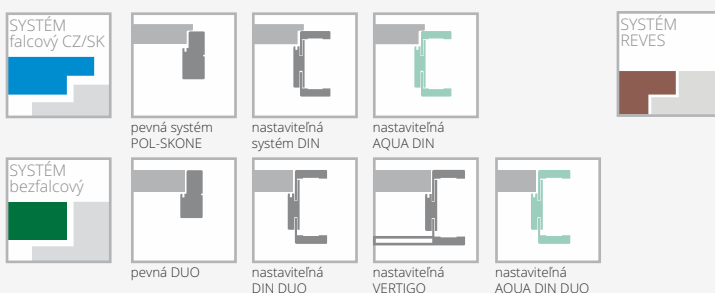

## VYBAVENIE

ŠTANDARDNÉ	
jednobodový zámok, rozteč 72 mm (falcový systém) alebo magnetický (bezfalcový systém), zadlabací, uzamykateľný na kľúč (rozteč 90 mm), cylindrický (rozteč 85 mm) alebo wc zámok (rozteč 90 mm)	
pánty: typ K - pre zárubňu systém DIN, typ C - pre drevenú zárubňu, typ M - pre kovovú zárubňu alebo skrytý DUO potiahnutý nikel satén („60“-„80“ - 2 ks., „90“ - 3 ks.)	
<b>DOPLNKOVÉ (za príplatok)</b>	
šírka krídla „100“	<b>+20%</b>
systém REVES (verzie 01, 02, 05, 08)	<b>76/93,48</b>

tretí pánt v krídle:	
typ C pre šírku „60“-„80“	14/17,22
typ K pre šírku „60“-„80“	14/17,22
krity DUO pre šírku „60“-„80“	38/46,74
krity TE pre šírku „60“-„80“	78/95,94
zmena farby pántov a zámku	str. 196
ventilačné zrezanie	12/14,76
samozatvárače a elektromagnetické zámky, rekuperácia padacie tesnenie	str. 194
dvere vyššie podľa PL normy 2070 mm alebo 2120 mm (nutný tretí pánt za príplatok)	<b>+10%</b>
dvere vyššie podľa PL normy 2170 mm alebo 2220 mm (nutný tretí pánt za príplatok)	<b>+20%</b>

CENA (€)  
**netto**/brutto  
(DPH 23%)

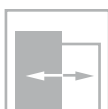
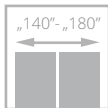
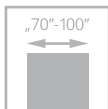

pre krídla  
s možnosťou ventilácie



# PALAZZO

od **610/750,30**  
cena krídla **netto**/brutto (€, DPH 23%)

- **pevná konštrukcia** z dreveného rámu
- **unikátné vzory**
- systém **falcový** alebo **bezfalcové**
- **3-vrstvový náterový systém** - farebná stálosť na mnoho rokov
- **bohatá paleta farebného prevedenia** - štandardná biela, matne šedá a matne béžová, čierna po konzultácii
- **nastaviteľný pánt TYP K** pre falcové dvere alebo **nastaviteľný pánt typ DUO** pre dvere bezfalcové



profil rámu dveí

dvere PALAZZO, verzia W00, zárubňa nastaviteľná SYSTEM DIN, sky blue mat RAL 5014



dvere PALAZZO, verzia W00, zárubňa nastaviteľná DIN

STRIEKANÉ

RÁMOVÉ

DVĚRE INTERIÉROVÉ



VERZIA	W00
BIELA	610/750,30
ŠEDÁ, BÉŽOVÁ	645/793,35
BLACK, MONO	679/835,17

### FAREBNÉ PŘEVEDENIE

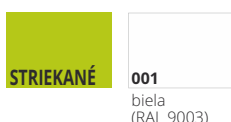

**001**  
biela  
(RAL 9003)



**BLACK** **002**  
čierna  
(RAL 9005)

Platí pre dverné kridlo PALAZZO W00 za zárubňu DIN, DIN DUO a VERTIGO.



**NOVINKA**  
**00A**  
RAL 9010 mat



**NOVINKA**  
**00B**  
RAL 9016 mat

**005**  
šedá mat  
(RAL 7047)

**006**  
béžová mat  
(NCS S 2005 Y50R)



**001**  
sky blue mat  
(RAL 5014)

**004**  
indigo mat  
(RAL 5011)

**007**  
sage mat  
(NCS S 4010-G50Y)

### FAREBNÉ PŘEVEDENIE VOLITELNÉ



paleta farieb RAL a NCS (na rozdiel od metalických)

\*príplatok k základnej bielej farbe (RAL9003) podľa farebných skupín RAL a NCS (str. 206)

SKUPINA I	SKUPINA II	SKUPINA III	SKUPINA IV	SKUPINA V
138/169,74	172/211,56	207/254,61	241/296,43	276/339,48

Platí pre zárubne DIN, DIN DUO a VERTIGO.

### ZÁRUBNE



### VYBAVENIE

ŠTANDARDNÉ	
jednobodový zámok, rozteč 72 mm (falcový systém) alebo magnetický (bezfalcový systém), zadlabací, uzamykateľný na kľúč (rozteč 90 mm), cylindrický (rozteč 85 mm) alebo wc zámok (rozteč 90 mm)	
pánty: typ K - pre zárubňu systém DIN, typ C - pre drevenú zárubňu, typ M - pre kovovú zárubňu alebo skrytý DUO potiahnutý nikel satén („60“-„80“ – 2 ks., „90“ – 3 ks.)	
DOPLNKOVÉ (za príplatok)	
šírka kridla „100“	<b>+20%</b>
systém REVES (verzie 01, 02, 05, 08)	<b>76/93,48</b>

tretí pánt v kridle:	
typ C pre šírku „60“-„80“	14/17,22
typ K pre šírku „60“-„80“	14/17,22
kryty DUO pre šírku „60“-„80“	38/46,74
kryty TE pre šírku „60“-„80“	78/95,94
zmena farby pántov a zámku	str. 196
ventilačné zrezanie	12/14,76
samozatvárače a elektromagnetické zámky, rekuperácia padacie tesnenie	str. 194
dvere vyššie podľa PL normy 2070 mm alebo 2120 mm (nutný tretí pánt za príplatok)	<b>+10%</b>

CENA (€)  
netto/brutto  
(DPH 23%)

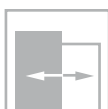
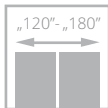
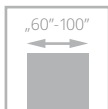

pre krídla  
s možnosťou ventilácie



dvere PRINCESTONE, verzia V02, nastaviteľná zárubňa SYSTEM DIN

# PRINCESTONE

od **534/656,82**

cena krídla **netto**/brutto (€, DPH 23%)

- **rám z vrstveného dreva**
- rám je obložený HDF doskami o hrúbke 3,5 mm s ozdobným frézovaním
- **dekoratívny panel** o hrúbke 22 mm
- **dverné krídlo striekané 3-vrstvovým náterom systémom** zaisťujúcim vysokú životnosť a odolnosť náteru



dekoratívny panel, hrúbka 22 mm



dvere PRINCESTONE, verzia V05, zárubňa nastaviteľná DIN

STRIEKANÉ

RÁMOVÉ

DVĚRE INTERIÉROVÉ



WERSJA	V08	V05	V02
BIAŁY	534/656,82	534/656,82	534/656,82
SZARY, BEŻ	569/699,87	569/699,87	569/699,87
BLACK, MONO	603/741,69	603/741,69	603/741,69

## FAREBNÉ PŘEVEDENIE

<b>STRIEKANÉ</b>	<b>001</b> biela (RAL 9003)	<b>002</b> čierna (RAL 9005)	Platí pre dverné krídlo PRINCESTONE za zárubňu DIN, DIN DUO a VERTIGO.					
<b>MONO1 MAT</b>	<b>NOVINKA</b> <b>OMA</b> RAL 9010 mat	<b>NOVINKA</b> <b>OMB</b> RAL 9016 mat	<b>OM5</b> šedá mat (RAL 7047)	<b>OM6</b> béžová mat (NCS S 2005 Y50R)	<b>MONO</b>	<b>OM1</b> sky blue mat (RAL 5014)	<b>OM4</b> indigo mat (RAL 5011)	<b>OM7</b> sage mat (NCS S 4010-G50Y)

## ZÁRUBNE

<b>SYSTÉM falcový CZ/SK</b>				<b>SYSTÉM REVES</b>
<b>SYSTÉM bezfalcový</b>				
	pevná systém POL-SKONE	nastavitelná systém DIN	nastavitelná AQUA DIN	
	pevná DUO	nastavitelná DIN DUO	nastavitelná VERTIGO	nastavitelná AQUA DIN DUO

## VÝBAVENIE

ŠTANDARDNÉ	DOPLNKOVÉ (za príplatok)
<b>FALCOVÝ SYSTÉM</b> jednobodový zámok, rozteč 72 mm, zadlabávací, kľúčový (WK), cylindrický (WB) alebo kúpeľňový (WC) pánty: typ K - pre zárubňu systému DIN, typ C - pre zárubňu drevenú, typ M - pre kovovú zárubňu („60“-„80“ - 2 ks, „90“ - 3 ks)	šírka „100“ <b>+20%</b> systém REVES <b>76/93,48</b>
<b>BEZFALCOVÝ SYSTÉM</b> magnetický zadlabávací zámok, ovládaný kľúčom (WK) - rozteč 90 mm, pre kúpeľňový zámok (WC) - rozteč 90 mm; cylindrický (WB) - rozteč 85 mm befalcové kryté pánty („60“-„80“ - 2 ks, „90“ - 3 ks)	tretí pánt v krídle: typ C pre šírku „60“-„80“ <b>14/17,22</b> typ K pre šírku „60“-„80“ <b>14/17,22</b> kryty DUO pre šírku „60“-„80“ <b>38/46,74</b> kryty TE pre šírku „60“-„80“ <b>78/95,94</b>
<b>SYSTÉM REVES</b> magnetický zadlabávací zámok (chróm satén), na kľúč (WK), kúpeľňový zámok (WC) - rozteč 90 mm; cylindrický (WB) - rozteč 85 mm pánty skryté TE, farba chróm satén ("60"-„80" - 2 ks, "90" - 3 ks)	zmena farby pántov alebo zámku str. 196 ventilačné zrezanie <b>12/14,76</b> samozatvárače, elektromagnetické zámky, rekuperácia, padacie tesnenie str. 194 dvere vyššie podľa PL normy 2070 mm alebo 2120 mm (nutný tretí pánt za príplatok) <b>+10%</b> dvere vyššie podľa PL normy 2170 mm alebo 2220 mm (nutný tretí pánt za príplatok) <b>+20%</b>

CENA (€)  
**netto**/brutto  
(DPH 23%)



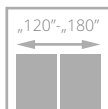
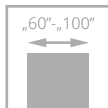

# RIFLO

od **583/717,09**  
cena krídla **netto**/brutto (€, DPH 23%)

- **rám z vrstveného dreva**
- rám je obložený HDF doskami s ozdobnými drážkami
- **dekoratívny rám** široký 30 mm vo farbe krídla
- **dverné krídlo striekané 3-vrstvovým náterom systémom** zaisťujúcim vysokú životnosť a odolnosť náteru



ozdobné drážky

dvere RIFLO, vzor V02, zárubňa nastaviteľná zárubňa SYSTÉM DIN



dvere PRINCESTONE, verzia V05, zárubňa nastaviteľná DIN

STRIEKANÉ

RÁMOVÉ

DVERE INTERIÉROVÉ





VERZIA	V01	V02
STRIEKANÉ 9003	583/717,09	583/717,09
MONO1 MAT	617/758,91	617/758,91
BLACK MAT, MONO2 MAT	652/801,96	652/801,96

### FAREBNÉ PŘEVEDENIE



**001**  
biela  
(RAL 9003)



**002**  
čierna  
(RAL 9005)

Platí pre dverné krídlo RIFO V01, V02 za zárubňu DIN, DIN DUO a VERTIGO.



**NOVINKA**  
**0MA**  
RAL 9010 mat

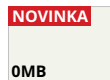

**NOVINKA**  
**0MB**  
RAL 9016 mat



**0M5**  
šedá mat  
(RAL 7047)

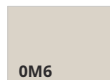

**0M6**  
béžová mat  
(NCS S 2005 Y50R)



**0M1**  
sky blue mat  
(RAL 5014)



**0M4**  
indigo mat  
(RAL 5011)



**0M7**  
sage mat  
(NCS S 4010-G50Y)

### FAREBNÉ PŘEVEDENIE VOLITELNÉ



paleta farieb RAL a NCS (na rozdiel od metalických)

\* príplatok k základnej bielej farbe (RAL9003) podľa farebných skupín RAL a NCS (str. 206)

SKUPINA I	SKUPINA II	SKUPINA III	SKUPINA IV	SKUPINA V
120/147,60	138/169,74	148/182,04	172/211,56	241/296,43

### ZÁRUBNE

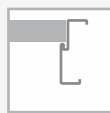

### VYBAVENIE

ŠTANDARDNÉ
SYSTÉM FALCOVÝ jednobodový zámok, rozteč 72 mm, zadlabávací, na kľúč (WK) pre vložku (WB) alebo pre kúpeľňový zámok (WC) pánty: typ K - do zárubne systém DIN, typ C - do drevenej zárubne, typ M - do do kovovej zárubne („60“-„80“ - 2ks., „90“ - 3 ks.)
SYSTÉM BEZFALCOVÝ magnetický zámok, zadlabávací, na kľúč (WK) - rozteč 90 mm, pre kúpeľňový zámok (WC) - rozteč 90 mm; pre vložku (WB) rozteč 85 mm pánty bezfalcové v dekore nikel satén („60“-„80“ - 2 ks., „90“ - 3 ks.)
KOLEKCIA BLACK štandardná predná doska s magnetickým zámkom a farebné pánty DUO v čiernej farbe je možné zmeniť farbu zámku na striebornú alebo bielu - bez príplatku
SYSTÉM REVES vďaka ozdobnému rámu na krídle dverí systému REVES je maximálny možný uhol otvorenia krídla len 80°
SYSTÉM HARMONY vďaka ozdobnému rámu na krídle dverí systému HARMONY ODW je od hrúbky steny 115 mm maximálny uhol otvorenia krídla 80°

DOPLNKOVÉ (za príplatok)	
šírka „100“	14/17,22
systém REVES	76/93,48
tretí pánt v krídle alebo čapový pánt (cena za 1 kus):	
typ M pre šírku „60“-„80“	6/7,38
typ C pre šírku „60“-„80“	14/17,22
typ K pre šírku „60“-„80“	14/17,22
kryty pre šírku „60“-„80“	38/46,74
kryty TE pre šírku „60“-„80“	78/95,94
zmena farby pántov a zámku	str. 196
samozatvárače, elektromagnetické zámky, rekuperácia, padacie tesnenie	str. 194
ventilačné zrezanie (str. 194)	12/14,76
hrana krídla v čiernej farbe, šedej alebo vo farbe grafit	bez príplatku

CENA (€)  
netto/brutto  
(DPH 23%)

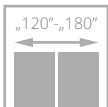
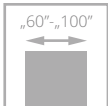
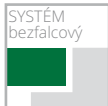

dvere ROYALE, vzor V03, nastaviteľná zárubňa SYSTÉM DIN DUO

# ROYALE

od **500**/615,00  
cena krídla **netto**/brutto (€, DPH 23%)

- **pevná konštrukcia - drevený rám**
- **3-vrstvý náterový systém** farebná stálosť na mnoho rokov
- bohatá paleta farebného prevedenia **RAL a NCS**
- **profilovaný ozdobný rám** vo farbe dverného krídla
- stabilná výplň **z dierovanej drevotriesky**

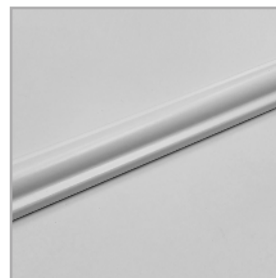

profil rámu

STRIEKANÉ

DVĚRE INTERIÉROVÉ



dvere ROYALE, vzor V05, zárubňa nastaviteľná SYSTÉM DIN DUO



VERZIA	V01	V02	V03	V04	V05
STRIKANÉ 9003	500/615,00	535/658,05	604/742,92	638/784,74	638/784,74
MONO1 MAT	535/658,05	569/669,87	638/784,74	673/827,79	673/827,79
BLACK MAT, MONO2 MAT	569/669,87	604/742,92	673/827,79	707/869,61	707/869,61

### FAREBNÉ PŘEVEDENIE



**001**  
biela  
(RAL 9003)



**002**  
čierna  
(RAL 9005)

Platí pre dverné krídlo RIFO V01, V02 za zárubňu DIN, DIN DUO a VERTIGO.



**OMA**  
RAL 9010 mat



**OMB**  
RAL 9016 mat



**OM5**  
šedá mat  
(RAL 7047)

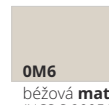

**OM6**  
béžová mat  
(NCS S 2005 Y50R)



**MONO**



**OM1**  
sky blue mat  
(RAL 5014)



**OM4**  
indigo mat  
(RAL 5011)



**OM7**  
sage mat  
(NCS S 4010-G50Y)

### FAREBNÉ PŘEVEDENIE VOLITELNÉ



paleta farieb RAL a NCS (na rozdiel od metalických)

\* príplatok k základnej bielej farbe (RAL9003) podľa farebných skupín RAL a NCS (str. 206)

SKUPINA I	SKUPINA II	SKUPINA III	SKUPINA IV	SKUPINA V
120/147,60	138/169,74	148/182,04	172/211,56	241/296,43

### ZÁRUBNE



pevná systém POL-SKONE



nastaviteľná systém DIN



pevná kovová



nastaviteľná kovová



nastaviteľná AQUA DIN



pevná DUO



nastaviteľná DIN DUO



nastaviteľná VERTIGO



pevná kovová



nastaviteľná kovová



nastaviteľná AQUA DIN DUO



SYSTÉM REVES

### VYBAVENIE

ŠTANDARDNÉ
SYSTÉM FALCOVÝ jedenbodový zámok, rozteč 72 mm, zadlabávací, na kľúč (WK) pre vložku (WB) alebo pre kúpeľňový zámok (WC) - strieborná farba
SYSTÉM BEZFALCOVÝ magnetický zámok, zadlabávací, na kľúč (WK) - rozteč 90 mm, pre kúpeľňový zámok (WC) - rozteč 90 mm; pre vložku (WB) rozteč 85 mm - strieborná farba
pánty: typ K - do zárubne systém DIN, typ C - do drevenej zárubne, typ M - do kovovej zárubne DUO („60“-„80“ - 2ks., „90“ - 3 ks.) („60“-„80“ - 2ks., „90“ - 3 ks.)

DOPLNKOVÉ (za príplatok)	
šírka „100“	14/17,22
tretí pánt v krídle alebo čapový pánt (cena za 1 kus):	
typ M pre šírku „60“-„80“	6/7,38
typ C pre šírku „60“-„80“	14/17,22
typ K pre šírku „60“-„80“	14/17,22
kryty DUO pre šírku „60“-„80“	38/46,74
kryty TE pre šírku „60“-„80“	78/95,94
samozatvárače, elektromagnetické zámky, rekuperácia, padacie tesnenie	str. 194
zosilnenie pre samozatvárač	9/11,07
ventilačné zrezanie	12/14,76

CENA (€)  
netto/brutto  
(DPH 23%)

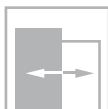
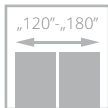
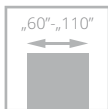

dvere CAMBIO, vzor 00, nastaviteľná zárubňa SYSTÉM DIN

# CAMBIO

od **303/372,69**  
cena krídla **netto**/brutto (€, DPH 23%)

- **pevná konštrukcia - drevený rám**
- **3-vrstvový náterový systém** farebná stálosť na mnoho rokov
- bohatá paleta farebného prevedenia **RAL a NCS**
- **nastaviteľný pánt typ K, typ C a nastaviteľný typ DUO**



DUO čierny skrytý pánt - štandard pre bezfalcový systém kolekcie BLACK



DUO biely skrytý pánt - možnosť pre bezfalcový systém



hrana krídla v lamináte v odtieni dverného krídla - čierna, grafitová alebo šedá farba - voliteľná (neplatí pre povrch BLACK)

STRIEKANÉ

DVĚRE INTERIÉROVÉ



dvere CAMBIO, vzor 00, zárubňa SYSTÉM DIN



VERZIA	00 / V00	02 / V2S	03SD / V3SD	04 / V4SD	05 / V5SD
BIELA	303/372,69	364/447,72	382/469,86	382/469,86	382/469,86
ŠEDÁ, BÉŽOVÁ	337/414,51	399/490,77	417/512,91	417/512,91	417/512,91
BLACK, MONO	372/457,56	433/532,59	451/554,73	451/554,73	451/554,73

### FAREBNÉ PŘEVEDENIE



Platí pre dverné kridlo CAMBIO a zárubňu DIN, DIN DUO a VERTIGO.

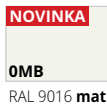

### FAREBNÉ PŘEVEDENIE VOLITELNÉ



paleta farieb RAL a NCS (na rozdiel od metalických)

\* príplatok k základnej bielej farbe (RAL9003) podľa farebných skupín RAL a NCS (str. 206)

SKUPINA I	SKUPINA II	SKUPINA III	SKUPINA IV	SKUPINA V
120/147,60	138/169,74	148/182,04	172/211,56	241/296,43

### ZÁRUBNE

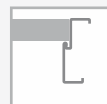

### VYBAVENIE

ŠTANDARDNÉ	
matné biele alebo priehľadné sklo o hrúbke 4 mm	
verzia 03SD: tvrdené sklo, biele matné	
jednobodový zámok, rozteč 72 mm (falcový systém) alebo magnetický (bezfalcový systém), zadlabávací, uzamykateľný na kľúč (rozteč 90 mm), cylindrický (rozteč 85 mm) alebo kúpeľňový zámok (rozteč 90 mm)	
pánty: typ K strieborný - pre zárubňu systému DIN, typ C strieborný - pre drevenú zárubňu, typ M - pre kovovú zárubňu alebo potiahnutý DUO nikel satén ("60"-80" - 2 ks, "90" - 3 ks)	
v prípade dverného kridla so samozatváračom a zárubňou DIN alebo kovovou, použite pántry typu T v množstve "60"-80" - 3 ks; "90"-110" - 4 ks (príplatok za dodatočný pánť typu T vo výške 10/12,30)	
kolekcia BLACK: čelo magnetického zámku a pántry DUO v štandarde v čiernej farbe	
DOPLNKOVÉ (za príplatok)	
šírka „100“ (prevedenie zasklenia ako pri „90“)	14/17,22
šírka „110“ (prevedenie zasklenia ako pri „90“)	28/34,44
systém REVES (verzia 00)	76/93,48
výplň z dierovanej drevotriekovej dosky	45/55,35
výplň z plnej drevotriekovej dosky (nutný tretí pánť)	52/63,96

tretí pánť v kridle alebo nastaviteľný čapový pánť (cena za 1 kus):	
typ M pre šírku „60“-„80“	6/7,38
typ C pre šírku „60“-„80“	14/17,22
typ K pre šírku „60“-„80“	14/17,22
kryty DUO pre šírku „60“-„80“	38/46,74
kryty TE pre šírku „60“-„80“	78/95,94
zmena farby pántov a zámku	str. 196
samozatvárače, elektromagnetické zámky, rekuperácia, padacie tesnenie	str. 194
rám (umožňujúci samostatné skrátenie do 50 mm)	10/12,30
rám (umožňujúci samostatné skrátenie do 90 mm)	14/17,22
zosilnenie pre samozatvárač	9/11,07
dvere vyššie 2100 mm	+10%
dvere vyššie 2100 mm	+20%
dvere vyššie podľa PL normy 2070 mm alebo 2120 mm (nutný tretí pánť za príplatok)	+10%
dvere vyššie podľa PL normy 2170 mm alebo 2220 mm (nutný tretí pánť za príplatok)	+20%
ventilačné zrezanie (str. 263)	12/14,76
tvrdené sklo:	
verzia 02, 04, 05	16/19,68
hrany kridla v čiernej, šedej alebo grafitovej farbe	bez príplatku
tvrdené priehľadné sklo o hrúbke 4 mm	+10%

CENA (€)  
netto/brutto  
(DPH 23%)



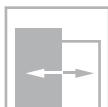
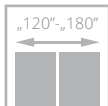
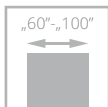

dvere SUBLIME, vzor B12, nastaviteľná zárubňa SYSTÉM DIN

# SUBLIME

od **341/419,43**  
cena krídla **netto**/brutto (€, DPH 23%)

- **pevná konštrukcia - drevený rám**
- **výplň z dierovanej drevotrieskovej dosky**
- **3-vrstvový náterový systém** farebná stálosť na mnoho rokov
- bohatá paleta farebného prevedení **RAL a NCS**
- **zosilnený pánt typ T, typ C a nastaviteľný typ DUO**



frézovanie na ploche krídla, šírka 30 mm, verzia B9

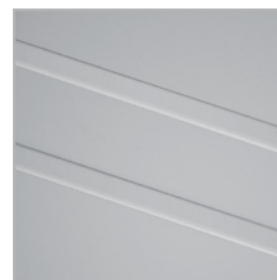

frézovanie povrchu krídla, šírka 15 mm, verzia B12



frézovanie na ploche krídla, šírka 6 mm, vo verzii B4, B6



hrana krídla v lamináte v odtieni dverného krídla - čierna, grafitová alebo šedá farba - voliteľné (neplatí pre povrch BLACK)

STRIEKANÉ

DVĚRE INTERIÉROVÉ



dvere SUBLIME, vzor B12, nastaviteľná zárubňa SYSTÉM DIN



SYSTEM  
FALCOVÝ



VERZIA	A0 / V00	A1 / VF1	A3 / VF3	B4 / VF5	B6 / VF6	B9 / VF7	B12 / VF8
BIELA	341/419,43	369/453,87	379/466,17	369/453,87	379/466,17	379/466,17	379/466,17
ŠEDÁ, BÉŽOVÁ	376/462,48	403/495,69	414/509,22	403/495,69	414/509,22	414/509,22	414/509,22
BLACK, MONO	410/504,30	438/538,74	448/551,04	438/538,74	448/551,04	448/551,04	448/551,04

FAREBNÉ  
PREVEDENIE

**STRIEKANÉ**  
001  
biela  
(RAL 9003)

**MONO1  
MAT**  
NOVINKA  
0MA  
RAL 9010 mat  
NOVINKA  
0MB  
RAL 9016 mat  
0M5  
šedá mat  
(RAL 7047)  
0M6  
béžová mat  
(NCS S 2005 Y50R)

**BLACK**  
002  
čierna  
(RAL 9005)

**MONO**  
0M1  
sky blue mat  
(RAL 5014)  
0M4  
indigo mat  
(RAL 5011)  
0M7  
sage mat  
(NCS S 4010-G50Y)

Platí pre dverné krídla Sublime a zárubne DIN, DIN DUO a Vertigo.



BAREVNÉ  
PROVEDENÍ  
VOLITELNÉ



\*príplatok k základnej bielej farbe (RAL9003) podľa farebných skupín RAL a NCS (str. 206)

SKUPINA I	SKUPINA II	SKUPINA III	SKUPINA IV	SKUPINA V
120/147,60	138/169,74	148/182,04	172/211,56	241/296,43

ZÁRUBNE



VYBAVENIE

ŠTANDARDNÉ		
jednobodový zámok, rozteč 72 mm (falcový systém) alebo magnetický (bezfalcový systém), zadlabávací, uzamykateľný na kľúč (rozteč 90 mm), cylindrický (rozteč 85 mm) alebo kúpeľňový zámok (rozteč 90 mm)		tretí záves v krídle: typ C pre šírku „60“-„80“ 14/17,22 typ T pre šírku „60“-„80“ 10/12,30 kryty DUO pre šírku „60“-„70“ 38/46,74 kryty TE pre šírku „60“-„80“ 78/95,94
strieborné pánty: typ T - pre DIN systém a kovovú zárubňu, typ C - pre drevenú zárubňu, ("60"-80" - 2 ks, " 90" - 3 ks) alebo krytá DUO satén nikel ("60"-70" - 2 ks, "80"-90" - 3 ks)		zmena farby pántov alebo zámku str. 196
dvere vyššie než je štandard - netypicky rozmiestnené frézovanie kolekcia BLACK: čelo magnetického zámku a pánty DUO v štandarde v čiernej farbe		samozatvárače, elektromagnetické zámky, rekuperácia, padacie tesnenie str. 194
verzia B9 širšie frézovanie, verzie B12, A1-A3, B2-B6 užšie frézovanie		10/12,30
DOPLNKOVÉ (za príplatok)		14/17,22
šírka „100“	+20%	dvere vyššie 2100 mm +10%
systém REVES	76/93,48	dvere vyššie 2200 mm +20%
výplň z plnej drevotrieskovej dosky	34/41,82	dvere vyššie podľa PL normy 2070 mm alebo 2120 mm (nutný tretí pánt za príplatok) +10%
		dvere vyššie podľa PL normy 2170 mm alebo 2220 mm (nutný tretí pánt za príplatok) +20%
		hrany krídla v čiernej, šedej alebo grafitovej farbe bez príplatku

CENA (€)  
netto/brutto  
(DPH 23%)

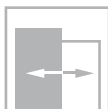
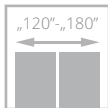
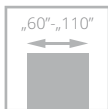

dvere SUBITO, vzor 07, regulovaná zárubňa SYSTÉM DIN

# SUBITO

od **294/361,62**  
cena krídla **netto**/brutto (€, DPH 23%)

- **pevná konštrukcia - drevený rám**
- **3-vrstvový náterový systém** farebná stálosť na mnoho rokov
- bohatá paleta farebného prevedení **RAL a NCS**
- **nastaviteľný pánt typ K, typ C a nastaviteľný typ DUO**



hrana krídla v lamináte v odtieni dverného krídla - čierna, grafitová alebo šedá farba - voľiteľné (neplatí pre povrch BLACK)



dvere SUBITO, vzor 07, nastaviteľná zárubňa SYSTÉM DIN

STRIEKANÉ

DVERE INTERIÉROVÉ

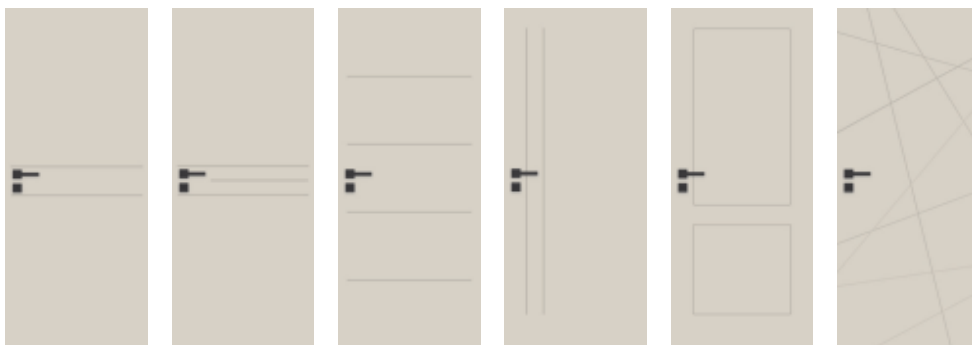

VERZIA	01 / VF1	02 / VF2	03 / VF3	05 / VF15	06 / VF9	07 / VF16
BIELA	294/361,62	294/361,62	294/361,62	294/361,62	294/361,62	294/361,62
ŠEDÁ, BÉŽOVÁ	328/403,44	328/403,44	328/403,44	328/403,44	328/403,44	328/403,44
BLACK, MONO	363/446,49	363/446,49	363/446,49	363/446,49	363/446,49	363/446,49

### FAREBNÉ PŘEVEDENIE

<b>STRIEKANÉ</b>	<b>001</b> biela (RAL 9003)	<b>002</b> čierna (RAL 9005)	Platí pre dverné krídla SUBITO a zárubne DIN, DIN DUO a Vertigo.					
<b>MONO1 MAT</b>	<b>NOVINKA</b> <b>OMA</b> RAL 9010 mat	<b>NOVINKA</b> <b>OMB</b> RAL 9016 mat	<b>0M5</b> šedá mat (RAL 7047)	<b>0M6</b> béžová mat (NCS S 2005 Y50R)	<b>MONO</b>	<b>0M1</b> sky blue mat (RAL 5014)	<b>0M4</b> indigo mat (RAL 5011)	<b>0M7</b> sage mat (NCS S 4010-G50Y)

### FAREBNÉ PŘEVEDENIE VOLITELNÉ

**STRIEKANÉ**

paleta farieb RAL a NCS (okrem metalických)

\* príplatok k základnej bielej farbe (RAL9003) podľa farebných skupín RAL a NCS (str. 206)

SKUPINA I	SKUPINA II	SKUPINA III	SKUPINA IV	SKUPINA V
120/147,60	138/169,74	148/182,04	172/211,56	241/296,43

### ZÁRUBNE

<b>SYSTÉM falcový CZ/SK</b>						
	pevná systém POL-SKONE	nastavitelná systém DIN	pevná kovová	nastavitelná kovová	nastavitelná AQUA DIN	
<b>SYSTÉM bezfalcový</b>						<b>SYSTÉM REVES</b>
	pevná DUO	nastavitelná DIN DUO	nastavitelná VERTIGO	pevná kovová	nastavitelná kovová	nastavitelná AQUA DIN DUO

### VYBAVENIE

ŠTANDARDNÉ		
jednoduchý zámok, rozteč 72 mm (falcový systém) alebo magnetický (bezfalcový systém), zadlabávací, uzamykateľný na kľúč (rozteč 90 mm), cylindrický (rozteč 85 mm) alebo kúpeľňový zámok (rozteč 90 mm)	výplň z dierovanej drevotrieskovej dosky	76/93,48
pánty: typ K strieborný - pre zárubňu systému DIN, typ C strieborný - pre drevenú zárubňu, typ M - pre kovovú zárubňu alebo krytý DUO nikel satén ("60"- "70" - 2 ks, "80" - "90" - 3 ks)	výplň z plnej drevotrieskovej dosky	45/55,35
v prípade dverného krídla so samozatváračom a zárubňou DIN alebo kovovou použijte pánty typu T v množstve "60"- "80" - 3 ks; "90"- "110" - 4 ks (príplatok za dodatočný pánt typu T vo výške 10 12,30)	tretí záves v krídle: typ C pre šírku „60“- „80“ typ K pre šírku „60“- „80“ typ M pre šírku „60“- „80“ kryty DUO pre šírku „60“- „70“ kryty TE pre šírku „60“- „80“	52/63,96
kolekcia BLACK: čelo magnetického zámku a pánty DUO v štandarde v čiernej farbe	zmena farby pántov alebo zámku	6/7,38
verzia 07 - v prípade dvojkřídlových dverí je možné objednať symetrické delenie: "60"+"60", "70"+"70", "80"+"80", "90"+"90"	samozatvárače, elektromagnetické zámky, rekuperácia, padacie tesnenie	14/17,22
nie je možné objednať asymetrické dvojkřídlové dvere (pre verziu 07)	rám (umožňujúci samostatné skrátenie dverného krídla do 50 mm)	14/17,22
verzie 01-06 - šírka frézovania 6 mm	rám (umožňujúci samostatné skrátenie dverného krídla do 90 mm)	14/17,22
verzie 07 - šírka frézovania 4 mm	dvere vyššie 2100 mm	+10%
<b>DOPLNKOVÉ (za príplatok)</b>	dvere vyššie 2200 mm	+20%
šírka „100“	dvere vyššie podľa PL normy 2070 mm alebo 2120 mm (nutný tretí pánt za príplatok)	+10%
šírka „110“	dvere vyššie podľa PL normy 2170 mm alebo 2220 mm (nutný tretí pánt za príplatok)	+20%
	ventilačné zrezanie (str. 263)	12/14,76
	hrany krídla v čiernej, šedej alebo grafitovej farbe	bez príplatku

CENA (€)  
netto/brutto  
(DPH 23%)

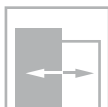
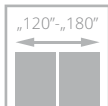
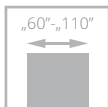

dvere SIMPLE, vzor 00, nastaviteľný zárubňa SYSTÉM DIN

# SIMPLE

od **321/394,83**  
cena krídla **netto**/brutto (€, DPH 23%)

- **pevná konštrukcia - drevený rám**
- **3-vrstvový náterový systém** farebná stálosť na mnoho rokov
- bohatá paleta farebného prevedení **RAL a NCS**
- **nastaviteľný pánt typ K, typ C a nastaviteľný typ DUO**



náhľad frézovania



DUO biely skrytý pánt - možnosť pre bezfalcový systém



nový typ frézovania



hrana krídla v lamináte v odtieni dverného krídla - čierna, grafitová alebo šedá farba - voliteľné (neplatí pre povrch BLACK)

STRIEKANÉ

DVERE INTERIÉROVÉ



dvere SIMPLE, vzor 02 (dvere naľavo), vzor 00 (dvere naravo), nastaviteľná zárubňa SYSTÉM DIN



VERZIA	00 / VFO	02 / VF2SD	03 / VF4SD
BIELA	321/394,83	477/586,71	413/507,99
ŠEDÁ, BÉŽOVÁ	355/436,65	511/628,53	448/551,04
BLACK, MONO	390/479,70	546/671,58	482/592,86

### FAREBNÉ PŘEVEDENIE

<b>STRIEKANÉ</b>	<b>001</b> biela (RAL 9003)	<b>BLACK</b>	<b>002</b> čierna (RAL 9005)	Platí pre dverné krídla SIMPLEa zárubne DIN, DIN DUO a Vertigo.				
<b>MONO1 MAT</b>	<b>NOVINKA</b> <b>OMA</b> RAL 9010 mat	<b>NOVINKA</b> <b>OMB</b> RAL 9016 mat	<b>0M5</b> šedá mat (RAL 7047)	<b>0M6</b> béžová mat (NCS S 2005 Y50R)	<b>MONO</b>	<b>0M1</b> sky blue mat (RAL 5014)	<b>0M4</b> indigo mat (RAL 5011)	<b>0M7</b> sage mat (NCS S 4010-G50Y)

### FAREBNÉ PŘEVEDENIE VOLITELNÉ

**STRIEKANÉ**

paleta farieb RAL a NCS (okrem metalických)

\*príplatok k základnej bielej farbe (RAL9003) podľa farebných skupín RAL a NCS (str. 206)

SKUPINA I	SKUPINA II	SKUPINA III	SKUPINA IV	SKUPINA V
120/147,60	138/169,74	148/182,04	172/211,56	241/296,43

### ZÁRUBNE

<b>SYSTÉM falcový CZ/SK</b>						
	pevná systém POL-SKONE	nastaviteľná systém DIN	pevná kovová	nastaviteľná kovová	nastaviteľná AQUA DIN	
<b>SYSTÉM bezfalcový</b>						<b>SYSTÉM REVES</b>
	pevná DUO	nastaviteľná DIN DUO	nastaviteľná VERTIGO	pevná kovová	nastaviteľná kovová	nastaviteľná AQUA DIN DUO

### VYBAVENIE

ŠTANDARDNÉ		
biele matné alebo priehľadné sklo, hrúbka 4 mm	treť záves v krídle:	
pre verziu 02 - tvrdené biele matné sklo, hrúbka 4 mm	typ C pre šírku „60“-„80“	6/7,38
jednobodový zámok, rozteč 72 mm (falcový systém)	typ K pre šírku „60“-„80“	14/17,22
alebo magnetický (bezfalcový systém), zadlabávací, uzamykateľný na kľúč (rozteč 90 mm), cylindrický (rozteč 85 mm) alebo kúpeľňový zámok (rozteč 90 mm)	typ M pre šírku „60“-„80“	14/17,22
pánty: typ K strieborný - pre zárubňu systému DIN, typ C strieborný - pre drevenú zárubňu, typ M - pre kovovú zárubňu alebo krytý DUO nikel satén ("60"-„70" - 2 ks, " 80" - "90" - 3 ks)	kryty DUO pre šírku „60“-„70“	38/46,74
v prípade dverného krídla so samozatváračom a zárubňou DIN alebo kovovou použijte pánty typu T v množstve "60"-„80" - 3 ks; "90"-„110" - 4 ks (príplatok za dodatočný pánt typu T vo výške 10 12,30)	kryty TE pre šírku „60“-„80“	78/95,94
kolekcia BLACK: čelo magnetického zámku a pánty DUO v štandarde v čiernej farbe	zmena farby pántov alebo zámku	str. 196
<b>DOPLNKOVÉ (za príplatok)</b>	samozatvárače, elektromagnetické zámky, rekuperácia, padacie tesnenie	str. 194
šírka „100“	rám (umožňujúci samostatné skrátenie dverného krídla do 50 mm)	10/12,30
šírka „110“	rám (umožňujúci samostatné skrátenie dverného krídla do 90 mm)	14/17,22
systém REVES	dvere vyššie 2100 mm	+10%
výplň z dierovanej drevotriekovej dosky	dvere vyššie 2200 mm	+20%
výplň z plnej drevotriekovej dosky	dvere vyššie podľa PL normy 2070 mm alebo 2120 mm (nutný tretí pánt za príplatok)	+10%
zosilnenie pre samozatvárač	dvere vyššie podľa PL normy 2170 mm alebo 2220 mm (nutný tretí pánt za príplatok)	+20%
	ventilačné zrezanie (str. 195)	12/14,76
	tvrdené sklo (verzia 03)	16/19,68
	tvrdené priehľadné sklo, hrúbka 4mm (verzia 02)	+10%

CENA (€)  
netto/brutto  
(DPH 23%)

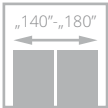
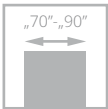

# SENTO

od **302/371,46**  
cena krídla **netto**/brutto (€, DPH 23%)

- **pevná konštrukcia - drevený rám**
- **3-vrstvový náterový systém** farebná stálosť na mnoho rokov
- bohatá paleta farebného prevedení **RAL a NCS**

dvere SENTO, vzor V0, nastaviteľná zárubňa SYSTÉM DIN DUO

STRIEKANÉ

DVERE INTERIÉROVÉ



dvere SENTO, vzor V0, nastaviteľná zárubňa SYSTÉM DIN DUO





### VERZIA VO

BIELA	<b>302</b> /371,46
ŠEDÁ, BÉŽOVÁ	<b>336</b> /413,28
BLACK, MONO	<b>371</b> /456,33

### FAREBNÉ PŘEVEDENIE

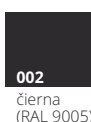

Platí pre dverné krídla SIMPLE a zárubne DIN, DIN DUO a Vertigo.

### FAREBNÉ PŘEVEDENIE VOLITEĽNÉ



paleta farieb RAL a NCS (okrem metalických)

\*príplatok k základnej bielej farbe (RAL9003) podľa farebných skupín RAL a NCS (str. 206)

SKUPINA I	SKUPINA II	SKUPINA III	SKUPINA IV	SKUPINA V
<b>120</b> /147,60	<b>138</b> /169,74	<b>148</b> /182,04	<b>172</b> /211,56	<b>241</b> /296,43

### ZÁRUBNE

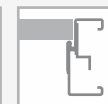

### VYBAVENIE

#### ŠTANDARDNÉ

**SYSTÉM FALCOVÝ**  
jedenbodový zámok, rozteč 72 mm, zadlabávací, na kľúč (WK) pre vložku (WB) alebo pre kúpeľňový zámok (WC)  
pánty: typ K - do zárubne systém DIN, typ C - do drevenej zárubne, typ M - do do kovovej zárubne („60“-„80“ - 2ks., „90“ - 3 ks.)

**SYSTEM BEZFALCOVÝ**  
magnetický zámok, zadlabávací, na kľúč (WK) - rozteč 90 mm, pre kúpeľňový zámok (WC) - rozteč 90 mm; pre vložku (WB) rozteč 85 mm  
pánty bezfalcové v dekore nikel satén („60“-„80“ - 2 ks., „90“ - 3 ks.)

**SYSTÉM REVES**  
magnetický zadlabávací zámok chróm satén, na kľúč (WK), pre kúpeľňový zámok (WC) - rozteč 90 mm, cylindrický (WB) - rozteč - 85mm  
pánty skryté TE, farba chróm satén („70“-„80“ - 2 ks., „90“ - 3 ks.)

#### DOPLNKOVÉ (za príplatok)

výplň z plnej drevotrieskovej dosky	<b>52</b> /63,96
systém REVES (len štandardná výška)	<b>76</b> /93,48
tretí pánt v krídle alebo čapový pánt (cena za 1 kus):	
typ C pre šírku „60“-„80“	<b>14</b> /17,22
typ K pre šírku „60“-„80“	<b>14</b> /17,22
kryty pre šírku „60“-„80“	<b>38</b> /46,74
kryty TE pre šírku „60“-„80“	<b>78</b> /95,94
zmena farby pántov a zámku	str. 196
samozatvárače, elektromagnetické zámky, rekuperácia, padacie tesnenie	str. 194
ventilačné zrezanie (str. 194)	<b>12</b> /14,76

CENA (€)  
**netto**/brutto  
(DPH 23%)

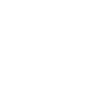
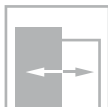
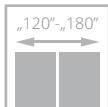
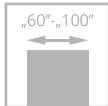

dvere ESTATO, vzor A02, nastaviteľná zárubňa SYSTÉM DIN

# ESTATO

od **353/434,19**  
cena krídla **netto**/brutto (€, DPH 23%)

- **pevná konštrukcia - drevený rám**
- výplň z **dierovanej drevotrieskovej dosky**
- **3-vrstvový náterový systém** - farebná stálosť na mnoho let
- bohatá paleta farebného prevedenia **RAL a NCS**
- **tvrdené bezpečnostné sklo** v bielej matnej farbe o hrúbke 6 mm alebo **laminované VSG 44.2 v čiernej alebo bielej farbe**
- **zesilnený pánt typ T, C a nastaviteľný typ DUO**



frézovanie na ploche krídla



laminované sklo, biela matná



hrana krídla v lamináte v odtieni dverného krídla - čierna, grafitová alebo šedá farba - voliteľné (neplatí pre povrch BLACK)



sklo v čiernom odtieni (voliteľné)



dvere ESTATO, vzor A01, nastaviteľná zárubňa SYSTÉM DIN

STRIEKANÉ

DVERE INTERIÉROVÉ

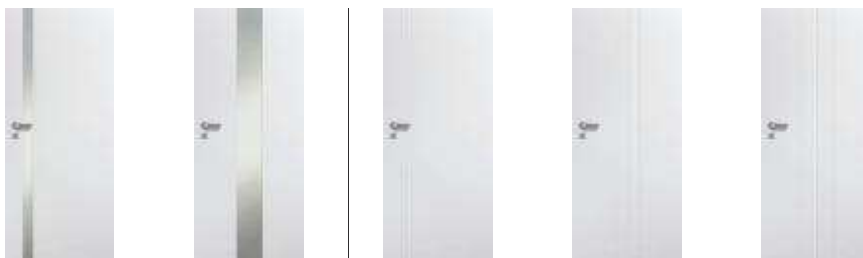

TVRDENÉ SKLO, MATNÉ BIELE

VERZIA	A01 / V1SA	A02 / V2SA	B1 / VF11	B2 / VF12	B3 / VF13
BIELA	390/479,70	390/479,70	353/434,19	353/434,19	353/434,19
ŠEDÁ, BÉŽOVÁ	424/521,52	424/521,52	388/477,24	388/477,24	388/477,24



ČIERNE LAMINOVANÉ SKLO

VERZIA	A01 / V1SA	A02 / V2SA	A01 / V1SA	A02 / V2SA
BIELA	442/543,66	489/601,47	442/543,66	489/601,47
ŠEDÁ, BÉŽOVÁ	477/586,71	523/643,29	477/586,71	523/643,29



LAMINOVANÉ SKLO, MATNÁ BIELA

### FAREBNÉ PŘEVEDENIE



**001**  
biela  
(RAL 9003)



**NOVINKA**  
**OMA**  
RAL 9010 mat



**NOVINKA**  
**OMB**  
RAL 9016 mat

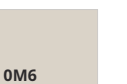

**OM5**  
šedá mat  
(RAL 7047)



**OM6**  
béžová mat  
(NCS S 2005 Y50R)

### VOLITELNÉ FAREBNÉ PŘEVEDENIE



paleta farieb RAL a NCS  
(okrem metalických)

\*príplatok k základnej bielej farbe (RAL9003) podľa farebných skupín RAL a NCS (str. xxx)

SKUPINA I	SKUPINA II	SKUPINA III	SKUPINA IV	SKUPINA V
120/147,60	138/169,74	148/182,04	172/211,56	241/296,43

### ZÁRUBNE

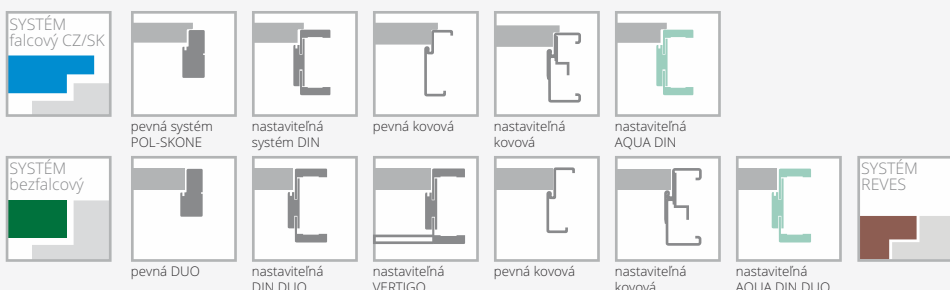

### VYBAVENIE

ŠTANDARDNÉ		
tvrdené biele matné sklo, hrúbka 6 mm (verzia A01-58 mm, A02-208 mm)*	zmena farby pántov a zámku	str. 196
laminované sklo 44.2 v čiernej alebo matne bielej, hrúbka 8,5 mm (verzia A01-54 mm, A02-205 mm)	samozatvárače a elektromagnetické zámky rekuperácia, padacie tesnenie	str. 194
jednoboďový zámok, rozteč 72 mm (falcový systém) alebo magnetický (befalcový systém), zadlabávací, kľúčový (rozteč 90 mm), cylindrický zámok (rozteč 85 mm) alebo kúpeľňový zámok (rozteč 90 mm)	rám (umožňujúci samostatné skrátenie do 50 mm) (neplatí pre verziu A01, A02)	10/12,30
pánty: typ T - pre systém DIN a kovové zárubne, typ C - pre drevené zárubne, ("60"- "80" - 2 ks, "90" - 3 ks) alebo skrytý DUO saténový nikel pre befalcový systém ("60" - "70" - 2 ks, "80" - "90" - 3 ks)	rám (umožňujúci samostatné skrátenie do 90 mm) (neplatí pre verziu A01, A02)	14/17,22
<b>DOPLNKOVÉ (za príplatok)</b>	zosilnenie pre samozatvárač (neplatí pre verziu A01, A02)	9/11,07
šírka „100“	dvere vyššie podľa PL normy 2070 alebo 2120 mm (nutný tretí pánt za príplatok) (neplatí pre verziu A01, A02)	+10%
systém REVES	dvere vyššie podľa PL normy 2170 alebo 2220 mm (nutný tretí pánt za príplatok) (neplatí pre verziu A01, A02)	+20%
výplň z plnej drevotrieskovej dosky (nutný tretí pánt)	ventilačné zrezanie (platí pre verziu B1, B2, B3) (str. 263)	12/14,76
treť pánt v krídle:	ventilačné zrezanie A01 v šírkach "60"- "100" (str. 265)	34/41,82
typ C pre šírku „60“- „80“	ventilačné zrezanie A02 v šírkach "70"- "100" (str. 265)	34/41,82
typ T pre šírku „60“- „80“	tvrdené sklo 6 mm, farba grafit alebo hnedá	+10%
krýty DUO pre šírku „60“- „70“	posuvný systém (neplatí pre verziu A01)	str. 142-146
krýty TE pre šírku „60“- „80“	hrany krídla v čiernej, šedej alebo grafitovej farbe	bez doplatku

\*tolerancia rozmerov +/- 2 mm

CENA (€)  
netto/brutto  
(DPH 23%)

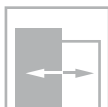
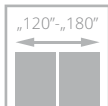
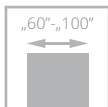

dvěre TIARA, vzor W02, RAL 5011, nastaviteľná zárubňa SYSTÉM DIN

# TIARA

od **361/444,03**  
cena krídla **netto**/brutto (€, DPH 23%)

- **pevná konštrukcia - drevený rám**
- výplň z **plnej drevotrieskovej dosky**
- **3-vrstvový náterový systém** farebná stálosť na mnoho rokov
- bohatá paleta farebného prevedení **RAL a NCS**
- **nastaviteľný pánt typ K, typ C a nastaviteľný typ DUO**



ozdobné hliníkové lišty na povrchu krídla v odtieni matný chróm (štandard)



DUO biely skrytý pánt - možnosť pre bezfalcový systém



ozdobné hliníkové lišty na povrchu krídla v čiernej, zlatej (lesk) farbe alebo odtieni (lesk) chróm (neplatí pre verzie W04, W06)



DUO čierny skrytý pánt - štandard pre bezfalcový systém kolekcie BLACK



dvěre TIARA, vzor W02, nastaviteľná zárubňa DIN DUO

STRIEKANÉ

DVĚRE INTERIÉROVÉ



VERZIA	W01 / VD1	W02 / VD2	W07 / VD7	W03 / VD3	W04 / VD4	W06 / VD6	W08 / VD8
BIELA	361/444,03	361/444,03	361/444,03	361/444,03	361/444,03	361/444,03	361/444,03
ŠEDÁ, BÉŽOVÁ	396/453,87	396/453,87	396/453,87	396/453,87	396/453,87	396/453,87	396/453,87
BLACK, MONO	430/528,90	430/528,90	430/528,90	430/528,90	430/528,90	430/528,90	430/528,90



VERZIA	W09 / VD9	W10 / VD10	W11 / VD11
BIELA	431/530,13	431/530,13	466/573,18
ŠEDÁ, BÉŽOVÁ	466/573,18	466/573,18	500/615,00
BLACK, MONO	500/615,00	500/615,00	534/656,82



laminovaná hrana dverného krídla v čiernej, grafitovej alebo šedej farbe - voliteľné (neplatí pre povrch BLACK)

### FAREBNÉ PŘEVEDENIE



**001**  
biela  
(RAL 9003)



**002**  
čierna  
(RAL 9005)

Platí pre dverné krídla TIARA a zárubne DIN, DIN DUO a Vertigo.

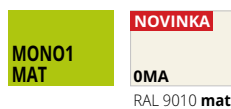

**0MA**  
RAL 9010 mat



**0MB**  
RAL 9016 mat



**0M5**  
šedá mat  
(RAL 7047)



**0M6**  
béžová mat  
(NCS S 2005 Y50R)



**0M1**  
sky blue mat  
(RAL 5014)



**0M4**  
indigo mat  
(RAL 5011)

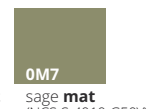

**0M7**  
sage mat  
(NCS S 4010-G50Y)

### FAREBNÉ PŘEVEDENIE VOLITELNÉ



paleta farieb RAL a NCS (okrem metalických)

\*príplatok k základnej bielej farbe (RAL9003) podľa farebných skupín RAL a NCS (str. xxx)

SKUPINA I	SKUPINA II	SKUPINA III	SKUPINA IV	SKUPINA V
120/147,60	138/169,74	148/182,04	172/211,56	241/296,43

### ZÁRUBNE



### VYBAVENIE

ŠTANDARDNÉ	DOPLNKOVÉ (za príplatok)
jednobodový zámok, rozteč 72 mm (falcový systém) alebo magnetický (bezfalcový systém), zadlabávací, uzamykateľný na kľúč (rozteč 90 mm), cylindrický (rozteč 85 mm) alebo kúpeľňový zámok (rozteč 90 mm)	šírka „100“ <b>+20%</b>
pánty: typ K strieborný - pre zárubňu systému DIN, typ C strieborný - pre drevenú zárubňu, typ M - pre kovovú zárubňu alebo krytý DUO nikl satén ("60"- "70" - 2 ks, " 80" - "90" - 3 ks)	systém REVES <b>76/93,48</b>
kolekcia BLACK: čelo magnetického zámku a pánty DUO v štandarde v čiernej farbe	zmena farby pántov alebo zámku <b>str. 196</b>

samozatvárače, elektromagnetické zámky, rekuperácia, padacie tesnenie	str. 194
tretí záves v krídle:	
typ C pre šírku „60“-„80“	14/17,22
typ K pre šírku „60“-„80“	14/17,22
typ M pre šírku „60“-„80“	6/7,38
krytý DUO pre šírku „60“-„70“	38/46,47
krytý TE pre šírku „60“-„80“	78/95,94
rám (umožňujúci samostatné skrátenie dverného krídla do 50 mm) (neplatí pre verzie W08, W09, W10, W11)	10/12,30
rám (umožňujúci samostatné skrátenie dverného krídla do 90 mm) (neplatí pre verzie W08, W09, W10, W11)	14/17,22
dvere vyššie 2100 mm	<b>+10%</b>
dvere vyššie 2200 mm	<b>+20%</b>
dvere vyššie podľa PL normy 2070 mm alebo 2120 mm (nutný tretí pánt za príplatok)	<b>+10%</b>
dvere vyššie podľa PL normy 2170 mm alebo 2220 mm (nutný tretí pánt za príplatok)	<b>+20%</b>
ventilačné zrezanie (str. 263)	12/14,76
hrany krídla v čiernej, šedej alebo grafitovej farbe	bez príplatku

CENA (€)  
netto/brutto  
(DPH 23%)

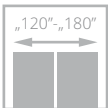
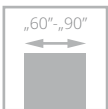

dvere FIORD, vzor 00, nastaviteľný zárubňa SYSTÉM DIN

# FIORD

od **269/330,87**  
cena krídla **netto**/brutto (€, DPH 23%)

- **pevná konštrukcia - drevený rám**
- **3-vrstvový náterový systém** farebná stálosť na mnoho rokov
- bohatá paleta farebného prevedení **RAL a NCS**
- **nastaviteľný pánt typ K, typ C a nastaviteľný typ DUO**



zasklenie, rám



DUO biely skrytý pánt - možnosť pre bezfalcový systém



profil krídla

STRIEKANÉ

DVĚRE INTERIÉROVÉ



dvere FIORD, vzor 00, nastaviteľná zárubňa SYSTÉM DIN





VERZIA	00 / V03	01 / V3S1	03 / V3S3	04 / V3SD
BIELA	269/330,87	310/381,30	390/479,70	390/479,70
ŠEDÁ, BÉŽOVÁ	303/372,69	344/423,12	424/521,52	424/521,52
BLACK, MONO	338/415,74	-	-	-

### FAREBNÉ PREDVENIE



### FAREBNÉ PREDVENIE VOLITEĽNÉ



paleta farieb RAL a NCS (okrem metalických)

\*príplatok k základnej bielej farbe (RAL9003) podľa farebných skupín RAL a NCS (str. xxx)

SKUPINA I	SKUPINA II	SKUPINA III	SKUPINA IV	SKUPINA V
120/147,60	138/169,74	148/182,04	172/211,56	241/296,43

### ZÁRUBNE



### VYBAVENIE

ŠTANDARDNÉ
biele matné alebo priehľadné sklo, hrúbka 4 mm pre verziu 04 - tvrdené biele matné sklo, hrúbka 4 mm
jednobodový zámok, rozteč 72 mm (falcový systém) alebo magnetický (bezfalcový systém), zadlabávací, uzamykateľný na kľúč (rozteč 90 mm), cylindrický (rozteč 85 mm) alebo kúpeľňový zámok (rozteč 90 mm)
pánty: typ K strieborný - pre zárubňu systému DIN, typ C strieborný - pre drevenú zárubňu, typ M - pre kovovú zárubňu alebo krytý DUO nikel satén ("60"- "70" - 2 ks, "80" - "90" - 3 ks)
v prípade dverného krídla so samozatváračom a zárubňou DIN alebo kovovou použijete pánty typu T v množstve "60"- "80" - 3 ks; "90"- 4 ks (príplatok za dodatočný pánt typu T vo výške 10 12,30)
kolekcia BLACK: čelo magnetického zámku a pánty DUO v štandarde v čiernej farbe

DOPLNKOVÉ (za príplatok)	
výplň z plnej drevotrieskovej dosky	52/63,96
systém REVES	76/93,48
tretí pánt v krídle :	
typ M pre šírku „60“- „80“	6/7,38
typ C pre šírku „60“- „80“	14/17,22
typ K pre šírku „60“- „80“	14/17,22
krytý DUO pre šírku „60“- „80“	38/46,74
krytý TE pre šírku „60“- „80“	78/95,94
zmena farby pántov a zámku	str. 196
samozatvárače, elektromagnetické zámky, rekuperácia, padacie tesnenie	str. 194
zosilnenie pre samozatvárač	10/12,30
ventilačné zrezanie (str. 277)	9/11,07
tvrdené priehľadné sklo o hrúbke 4 mm	12/14,76

CENA (€)  
netto/brutto  
(DPH 23%)

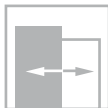
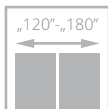
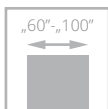

pre krídla s ventiláciou



dvere SEMPRE LUX, vzor W04, nastaviteľná zárubňa SYSTEM DIN

# SEMPRE LUX

od **545/670,35**  
cena krídla **netto**/brutto (€, DPH 23%)

- **pevná konštrukcia s dreveným rámom**
- dvere s **prírodnou dýhou**
- **ekologický UV lak** zaisťuje trvanlivosť farby a odolnosť proti poškrabaniu
- krídla umožňujú použitie jednostrannú **magnetickú tabuľu (Z/AZ)** a **jednostranné zrkadlo (WL Z, WL A/Z)**
- nastaviteľný pánt typ K, typ C alebo nastaviteľný DUO



kresba rámu



vodorovná kresba panelu



dvere SEMPRE LUX, vzor W03S4, nastaviteľná zárubňa DIN SOLID

DÝHOVANÉ

RÁMOVÉ

DVĚRE INTERIÉROVÉ



VERZIA	tabuľa*				zrkadlo*		W02P/ V02	W02/ V2S5	W02S1/ V2S1	W02S2/ V2S2
	W00/ V01	W01/ V1SD	W04/ V4SM	W05/ V4SD	Z	A/Z				
SKUPINA A	545/670,35	545/670,35	545/670,35	545/670,35	639/785,97	639/785,97	545/670,35	545/670,35	545/670,35	545/670,35
SKUPINA B	600/738,00	600/738,00	600/738,00	600/738,00	748/920,04	748/920,04	600/738,00	600/738,00	600/738,00	600/738,00
SKUPINA C, D REALWOOD	627/771,21	627/771,21	627/771,21	627/771,21	775/953,25	775/953,25	627/771,21	627/771,21	627/771,21	627/771,21



VERZIA	W02S3/ V2S3	W02S4/ V2S4	W02A/ V2SA	W03P/ V03	W03/ V3S5	W03S1/ V3S1	W03S2/ V3S2	W03S3/ V3S3	W03S4/ V3S4	W03A/ V3SA
SKUPINA A	545/670,35	545/670,35	545/670,35	545/670,35	545/670,35	545/670,35	545/670,35	545/670,35	545/670,35	545/670,35
SKUPINA B	600/738,00	600/738,00	600/738,00	600/738,00	600/738,00	600/738,00	600/738,00	600/738,00	600/738,00	600/738,00
SKUPINA REALWOOD	627/771,21	627/771,21	627/771,21	627/771,21	627/771,21	627/771,21	627/771,21	627/771,21	627/771,21	627/771,21

\* Z, WLZ - tabuľa/zrkadlo na strane pántov, A/Z, WLA/Z - tabuľa/zrkadlo na náprotivnej strane od pántov

### FAREBNÉ PREVEDENIE

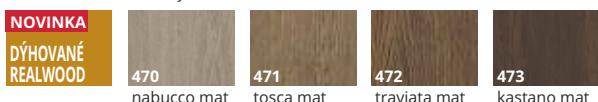
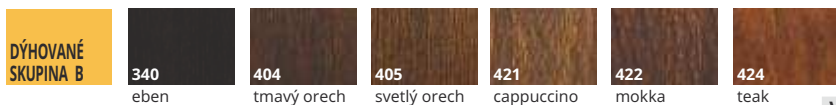
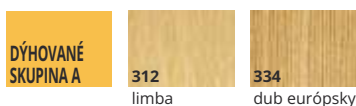

VERZIA	W06/ V05	W07/ V06	W05 VERSE/ V6SD
SKUPINA A	545/670,35	545/670,35	545/670,35
SKUPINA B	600/738,00	600/738,00	600/738,00
SKUPINA C, D REALWOOD	627/771,21	627/771,21	627/771,21

### ZÁRUBNE

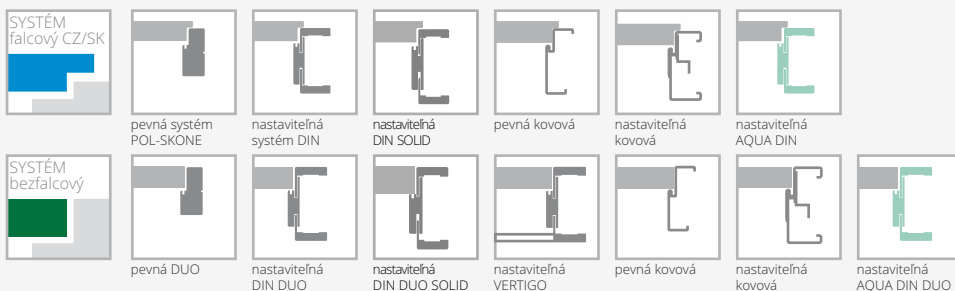

### VYBAVENIE

ŠTANDARDNÉ	DOPLNKOVÉ (za príplatok)
biele/hnedé/grafitové alebo priehľadné sklo 4 mm	šírka „100“ <b>+20%</b>
verzie W01, W05 - tvrdené sklo 4 mm	
verzia W00, panel o hrúbke 12 mm	
jednobodový zámok, rozteč 72 mm (falcový systém) alebo magnetický (bezfalcový systém), zadlabávací, na kľúč (rozteč 90 mm), cylindrický (rozteč 85 mm) alebo kúpeľňový (rozteč 90 mm)	
pánty: typ K kartáč. nikel - pre zárubňu systému DIN, typ C kartáč. nikel pre drevenú zárubňu, typ M - pre kovovú zárubňu alebo krytý DUO nikel satén ("60"-80" - 2 ks, "90" - 3 ks)	
verzia W05 VERSE - platí pre šírku „70" - „100"	
DOPLNKOVÉ (za príplatok)	
šírka „100"	<b>+20%</b>
samozatvárače, elektromagnetické zámky, rekuperácia, padacie tesnenie	str. 194

dvere vyššie podľa PL normy 2070 mm alebo 2120 mm (nutný tretí pánt za príplatok) (neplatí pre WLZ, WLA/Z)	<b>+10%</b>
ventilačné zrezanie (str. 194)	<b>17/20,91</b>
<b>laminovane sklo VSG 22.1 farbačierna</b> (platí pre 1 skl. tabuľu):	
verzia W02	<b>10/12,30</b>
verzia W03	<b>9/11,07</b>
tvrdené priehľadné sklo o hrúbke 4 mm	<b>+10%</b>
tretí pánt v krídle:	
typ C pre šírku „60"-„80"	<b>14/17,22</b>
typ K pre šírku „60"-„80"	<b>14/17,22</b>
kryty M pre šírku „60"-„80"	<b>6/7,38</b>
kryty DUO pre šírku „60"-„80"	<b>38/46,74</b>

CENA (€)  
netto/brutto  
(DPH 23%)

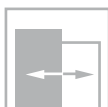
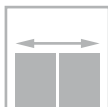
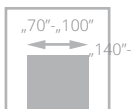

# FORTIMO LUX

od **537/660,51**  
cena krídla **netto**/brutto (€, DPH 23%)

- **pevná konštrukcia s dreveným rámom**
- dvere s **prírodnou dýhou**
- **ekologický UV lak** zaisťuje trvanlivosť farby a odolnosť proti poškrabaniu
- **zvislé usporiadanie**
- **tvrdené sklo** vo farbe biela mat, hnedá mat, grafitová alebo priehľadné o hrúbke 4 mm
- nastaviteľný pánt typ K, typ C alebo nastaviteľný DUO



zasklenie, panel



spojenie obložkových lišt pod uhlom 45°

dvere FORTIMO LUX, vzor W03, nastaviteľná zárubňa SYSTÉM DIN



dvere FORTIMO LUX, vzor W03S1, nastaviteľná zárubňa SYSTÉM VERTIGO





VERZIA	W01 / V01	W01S1 / V1S	W03 / V02	W03S1 / V2S
SKUPINA A	537/660,51	537/660,51	537/660,51	537/660,51
SKUPINA B	617/758,91	617/758,91	617/758,91	617/758,91
SKUPINA C, D REALWOOD	665/817,95	665/817,95	665/817,95	665/817,95

## FAREBNÉ PŘEVEDENIE

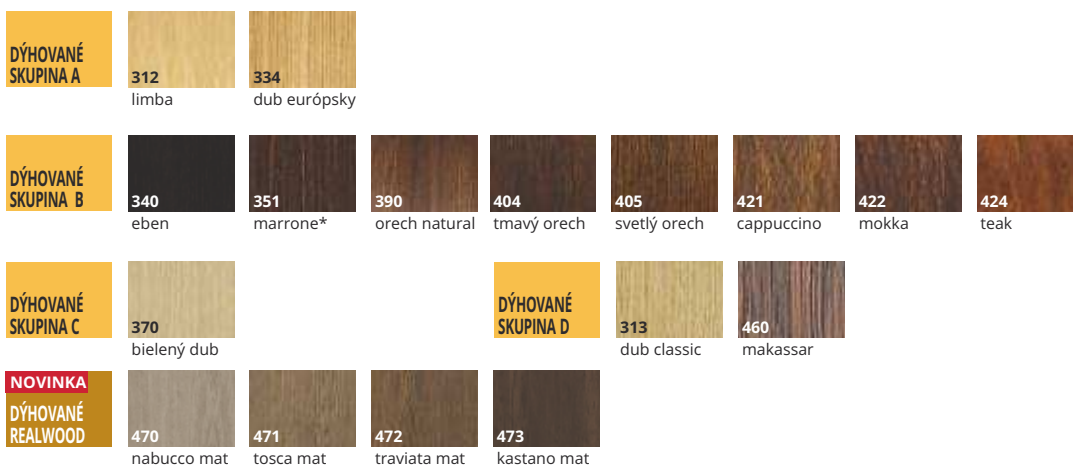

\* dekory dostupné po konzultácii s obchodným oddelením

## ZÁRUBNE

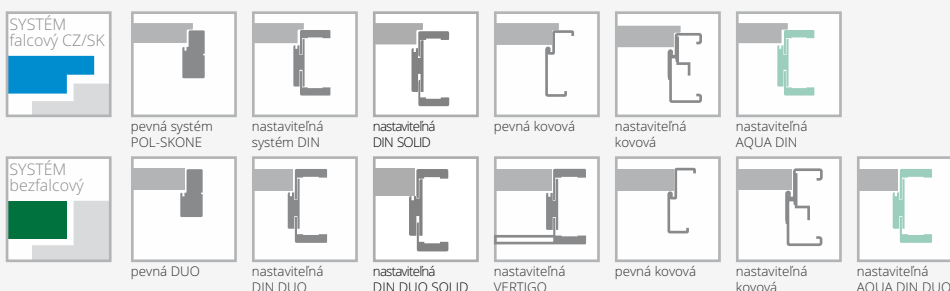

### ŠTANDARDNÉ

tvrdené biele matné sklo o hrúbke 4 mm

jednobodový zámok, rozteč 72 mm (falcový systém) alebo magnetický (befalcový systém), zadlabávací, na kľúč (rozteč 90 mm), cylindrický (rozteč 85 mm) alebo kúpeľňový (rozteč 90 mm)  
pánty: typ K - pre zárubňu systému DIN, typ C - pre drevenú zárubňu, typ M - pre kovovú zárubňu alebo krytý DUO nikel satén ("60"- "80" - 2 ks, " 90" - 3 ks)

### DOPLNKOVÉ (za príplatok)

šírka „100“ **+20%**  
šírka „60“ (platí pre W01, W01S1) bez príplatku

tretí pánt v krídle :

typ C pre šírku „60“- „80“ **14/17,22**  
typ K pre šírku „60“- „80“ **14/17,22**  
kryty M pre šírku „60“- „80“ **6/7,38**  
kryty DUO pre šírku „60“- „80“ **38/46,74**

samozatvárače, elektromagnetické zámky, rekuperácia, padacie tesnenie str. 194

ventilačné zrezanie (str. 194) **17/20,91**

laminované sklo VSG 22.1 matné, priehľadné alebo čierne **24/29,52**

tvrdené hnedé, grafitové alebo priehľadné sklo o hrúbke 4 mm **+10%**

CENA (€)  
**netto**/brutto  
(DPH 23%)



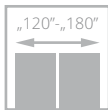
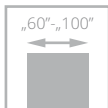

pre krídla  
s ventiláciou

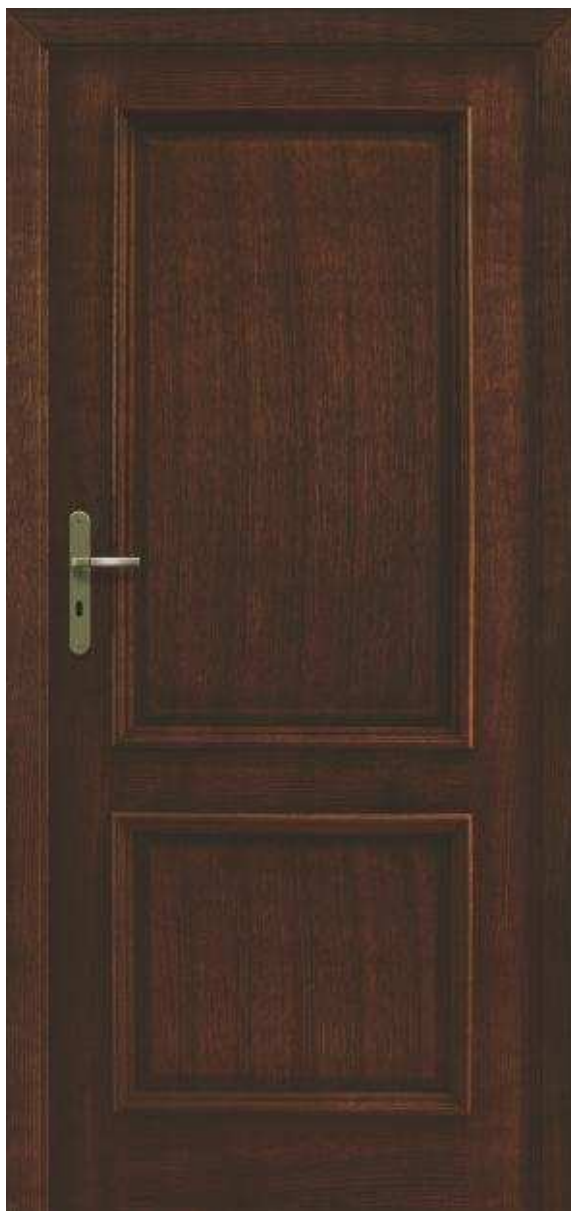

dvere INTERSOLID, vzor 02, nastaviteľná zárubňa SYSTÉM DIN

# INTERSOLID

od **601**/739,23  
cena krídla **netto**/brutto (€, DPH 23%)

- **pevná konštrukcia s dreveným rámom**
- dvere s **prírodnou dýhou**
- **ekologický UV lak** zaisťuje trvanlivosť farby a odolnosť proti poškrabaniu
- nastaviteľný pánt typ K, typ C alebo nastaviteľný DUO



rámček INTERSOLID



dvere INTERSOLID, vzor 05 (dvere naľavo), vzor 05S8 (dvere napravo), nastaviteľná zárubňa SYSTÉM DIN

DÝHOVANÉ

RÁMOVÉ

DVĚRE INTERIÉROVÉ



VERZIA	02 / V02	02S6 / V2S6	05 / V05	05S8 / V5S8	08 / V08	08S10 / V8S10
SKUPINA A	601/739,23	680/836,40	601/739,23	680/836,40	601/739,23	680/836,40
SKUPINA B	692/851,16	770/947,10	692/851,16	770/947,10	692/851,16	770/947,10
SKUPINA C, D REALWOOD	692/851,16	839/1031,97	692/851,16	839/1031,97	692/851,16	839/1031,97

## FAREBNÉ PREDVEDENIE

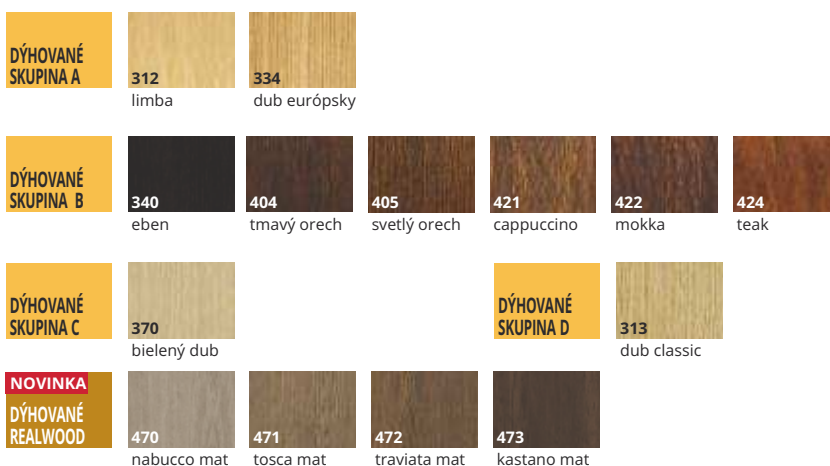

## ZÁRUBNE



## VYBAVENIE

ŠTANDARDNÉ	DOPLNKOVÉ (za príplatok)
matné biele alebo priehľadné sklo o hrúbke 4 mm	šírka „100“ <b>+20%</b>
jednobodový zámok, rozteč 72 mm, zadlabávací, kľúčový, cylindrický alebo kúpeľňový	tretí pánt v krídle:
pánty: typ K - pre zárubňu systému DIN, typ C - pre drevenú zárubňu, typ M - krídlo pre kovovú zárubňu („60“-„80“ - 2 ks, „90“ - 3 ks)	typ C pre šírku „60“-„80“ <b>14/17,22</b>
	typ K pre šírku „60“-„80“ <b>14/17,22</b>
	typ M pre šírku „60“-„80“ <b>6/7,38</b>
	samozatvárače, elektromagnetické zámky, rekuperácia, padacie tesnenie str. 194
	dvere vyššie podľa PL normy 2070 mm alebo 2120 mm (nutný tretí pánt za príplatok) <b>+10%</b>
	ventilačné zrezanie (str. 194) <b>17/20,91</b>
	tvrdené matné biele alebo priehľadné sklo o hrúbke 4 mm <b>+10%</b>

CENA (€)  
netto/brutto  
(DPH 23%)

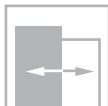
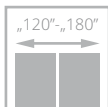
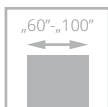

pre krídla s ventiláciou



dvere INTERSOLID II, vzor 02S6, nastaviteľná zárubňa SYSTÉM DIN

# INTERSOLID II

od **601**/739,23  
cena krídla **netto**/brutto (€, DPH 23%)

- **pevná konštrukcia s dreveným rámom**
- dvere s **prírodnou dýhou**
- **ekologický UV lak** zaisťuje trvanlivosť farby a odolnosť proti poškrabaniu
- **ozdobne frézované dosky**
- nastaviteľný pánt typ K, typ C



drevená priečka



profil krídla



dvere INTERSOLID II, vzor 02, nastaviteľná zárubňa SYSTÉM DIN



VERZIA	01 / V01	01S6 / V1S6	02 / V02	02S6 / V2S6	03 / V03	03S6 / V3S6	04 / V04	04S8 / V4S8	05 / V05
SKUPINA A	601/739,23	680/836,40	601/739,23	680/836,40	601/739,23	680/836,40	601/739,23	680/836,40	601/739,23
SKUPINA B	692/851,16	770/947,10	692/851,16	770/947,10	692/851,16	770/947,10	692/851,16	770/947,10	692/851,16



VERZIA	05S8 / V5S8	06 / V06	06S8 / V6S8	07 / V07	07S10 / V7S10	08 / V08	08S10 / V8S10	09 / V09	09S10 / V9S10
SKUPINA A	680/836,40	601/739,23	680/836,40	601/739,23	680/836,40	601/739,23	680/836,40	601/739,23	680/836,40
SKUPINA B	770/947,10	692/851,16	770/947,10	692/851,16	770/947,10	692/851,16	770/947,10	692/851,16	770/947,10

## FAREBNÉ PREVEDENIE

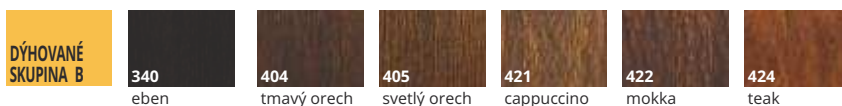
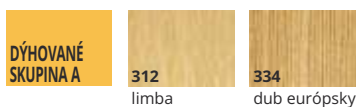

## ZÁRUBNE

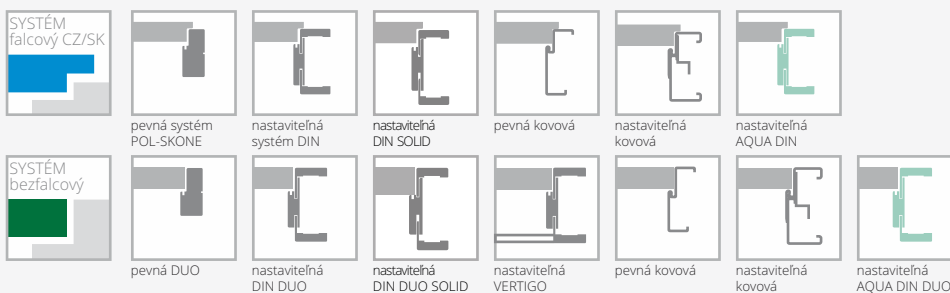

## VYBAVENIE

ŠTANDARDNÉ	DOPLNKOVÉ (za príplatok)
matné biele alebo priehľadné sklo o hrúbke 4 mm	šírka „100“ <b>+20%</b>
jednobodový zámok, rozteč 72 mm, zadlabávací, kľúčový, cylindrický alebo kúpeľňový	tretí pánt v krídle: typ C pre šírku „60“-„80“ <b>14/17,22</b> typ K pre šírku „60“-„80“ <b>14/17,22</b> typ M pre šírku „60“-„80“ <b>6/7,38</b>
pánty: typ K - pre zárubňu systému DIN, typ C - pre drevenú zárubňu, typ M - krídlo pre kovovú zárubňu („60“-„80“ - 2 ks, „90“ - 3 ks)	samozatvárače, elektromagnetické zámky, rekuperácia, padacie tesnenie str. 194
	dvere vyššie podľa PL normy 2070 mm alebo 2120 mm (nutný tretí pánt za príplatok) <b>+10%</b>
	ventilačné zrezanie (str. 263) <b>17/20,91</b>
	tvrdené matné biele alebo priehľadné sklo o hrúbke 4 mm <b>+10%</b>

CENA (€)  
netto/brutto  
(DPH 23%)



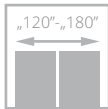
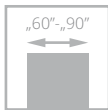
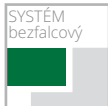

# PASSO

od **343/421,89**  
cena krídla **netto**/brutto (€, DPH 23%)

- **pevná konštrukcia s dreveným rámom**
- **ekologický UV lak** zaisťuje trvanlivosť farby a odolnosť proti poškrabaniu
- zvislý rám, zvislá alebo vodorovná kresba dreva (verzia H), panely vodorovné
- široké panely s hrúbkou 24 mm
- nastaviteľný pánt typ K, typ C alebo nastaviteľný DUO



spojenie rámu, panelu a presklenia



horná hrana krídla nemá falc

dvere PASSO, vzor W05, nastaviteľná zárubňa SYSTÉM DIN DUO



dvere PASSO, vzor W03 (dvere vľavo), W02 (dvere vpravo), nastaviteľná zárubňa DIN DUO SOLID





VERZIA	W01 / V01	W02 / V1S1	W03 / V1S2	W04 / V1S3	W05 / V1S4	W06 / V2SD	W07 / V3SD
SILKSTONE LAMISTONE	343/421,89	343/421,89	343/421,89	343/421,89	343/421,89	343/421,89	343/421,89
SKUPINA B	576/708,48	576/708,48	576/708,48	576/708,48	576/708,48	576/708,48	576/708,48
SKUPINA D REALWOOD	633/778,59	633/778,59	633/778,59	633/778,59	633/778,59	633/778,59	633/778,59

## FAREBNÉ PREVEDENIE

LAMISTONE CPL	231	250	213	263	289	232	
	dub halif	dub terra	super biela	orech prémium	šedá	orech segato	
	SILKSTONE	230	276				
		dub gran	dub poľský				
	DÝHOVANÉ SKUPINA B	340	404	405	421	422	424
		eben	tmavý orech	svetlý orech	cappuccino	mokka	teak
		DÝHOVANÉ SKUPINA D	313				
dub classic							
NOVINKA DÝHOVANÉ REALWOOD		470	471	472	473		
	nabucco mat	tosca mat	traviata mat	kastano mat			

## ZÁRUBNE

SYSTÉM falcový CZ/SK					SYSTÉM REVES
	pevná systém POL-SKONE	nastaviteľná systém DIN	nastaviteľná DIN SOLID	nastaviteľná AQUA DIN	
SYSTÉM bezfalcový					
	pevná DUO	nastaviteľná DIN DUO	nastaviteľná DIN DUO SOLID	nastaviteľná VERTIGO	nastaviteľná AQUA DIN DUO

## VYBAVENIE

ŠTANDARDNÉ	DOPLNKOVÉ (za príplatok)	
sklo biele, hnedé matné alebo priehľadné o hrúbke 4 mm	tretí pánt v krídle:	
jednobodový zámok, rozteč 72 mm (falcový systém)	typ C pre šírku „60“-„80“	14/17,22
alebo magnetický (bezfalcový systém), zadlabávací, uzamykateľný na kľúč (rozteč 90 mm), cylindrický (rozteč 85 mm) alebo kúpeľňový zámok (rozteč 90 mm)	typ K pre šírku „60“-„80“	14/17,22
pánty: typ K - pre zárubňu systému DIN, typ C - pre drevenú zárubňu, alebo potiahnutú DUO nikel satén („60“-„80“ - 2 ks, „90“ - 3 ks)	typ DUO pre šírku „60“-„80“	6/7,38
	samozatvárače, elektromagnetické zámky, rekuperácia, padacie tesnenie	str. 194
	ventilačné zrezanie (str. 194)	17/20,91
	tvrdené priehľadné sklo o hrúbke 4 mm	+10%

CENA (€)  
netto/brutto  
(DPH 23%)

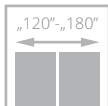
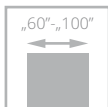

pre krídla s ventiláciou



dvere KINGSTONE vzor V08, nastaviteľná zárubňa SYSTÉM DIN

# KINGSTONE

od **534**/656,82

cena krídla **netto**/brutto (€, DPH 23%)

- **rám z vrstveného dreva**
- rám je obložený HDF doskami o hrúbke 3,5 mm s dekoratívnym profilom v mieste spojenia
- **dekoratívny panel** o hrúbke 22 mm
- povrchovo upravené **SILKWOOD**



dekoratívny panel o hrúbke 22 mm



dvere KINGSTONE, vzor V08, nastaviteľná zárubňa DIN

DÝHOVANÉ

RÁMOVÉ

DVĚRE INTERIÉROVÉ



VERZIA	V08	V05	V02
	534/656,82	534/656,82	534/656,82

## FAREBNÉ PŘEVEDENIE

DÝHOVANÉ SILKWOOD	450	451	NOVINKA 452	NOVINKA 453	NOVINKA 454	NOVINKA 455	NOVINKA 456
	matná biela	matná čierna	matná šedá RAL 7047	indigo RAL 5011	sage mat NCS 4010-G50Y	béžová NCS S 2005-Y50R	šedá RAL 7038

## ZÁRUBNE

<b>SYSTÉM falcový CZ/SK</b> 	<p>pevná systém POL-SKONE</p>	<p>nastaviteľná systém DIN</p>	<p>nastaviteľná AQUA DIN</p>	<b>SYSTÉM REVES</b> 
<b>SYSTÉM bezfalcový</b> 	<p>pevná DUO</p>	<p>nastaviteľná DIN DUO</p>	<p>nastaviteľná VERTIGO</p>	<p>nastaviteľná AQUA DIN DUO</p>

## VYBAVENIE

ŠTANDARDNÉ	
SYSTÉM FALCOVÝ	
jednobodový zámok, rozteč 72 mm, zadlabávací, na kľúč (WK) pre vložku (WB) alebo pre kúpeľňový zámok (WC)	
pánty: typ K - do zárubne system DIN, typ C - do drevenej zárubne, typ M - do do kovovej zárubne („60“-„80“ - 2ks., „90“ - 3 ks.)	
SYSTEM BEZFALCOVÝ	
magnetický zámok, zadlabávací, na kľúč (WK) - rozteč 90 mm, pre kúpeľňový zámok (WC) - rozteč 90 mm; pre vložku (WB) rozteč 85 mm	
pánty bezfalcové kryté („60“-„80“ - 2 ks., „90“ - 3 ks.)	
SYSTÉM REVES	
magnetický zadlabávací zámok chróm satén, na kľúč (WK), pre kúpeľňový zámok (WC) - rozteč 90 mm, cylindrický (WB) - rozteč - 85mm	
pánty skryté TE, farba chróm satén („60“-„80“ - 2 ks., „90“ - 3 ks.)	
DOPLNKOVÉ (za príplatok)	
šírka „100“	+20%
systém REVES	76/93,48

tretí pánt v krídle :	
typ C pre šírku „60“-„80“	14/17,22
typ K pre šírku „60“-„80“	14/17,22
skrytý DUO pre šírku „60“-„80“	38/46,74
skrytý TE pre šírku „60“-„80“	78/95,94
zmena farby pántov a zámku	str. 196
ventilačné zrezanie (str. 277)	17/20,91
samozatvárače, elektromagnetické zámky, rekuperácia, padacie tesnenie	str. 194
dvere vyššie podľa PL normy 2070 mm alebo 2120 mm (nutný tretí pánt za príplatok)	+10%
dvere vyššie podľa PL normy 2170 mm alebo 2220 mm (nutný tretí pánt za príplatok)	+20%

CENA (€)  
netto/brutto  
(DPH 23%)

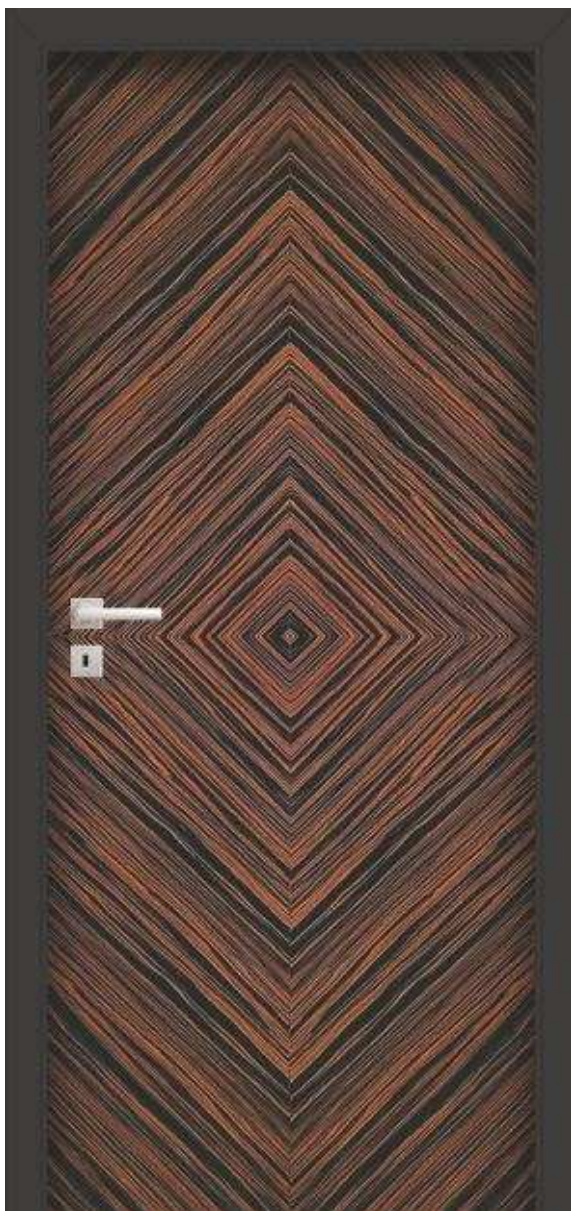
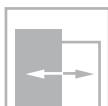
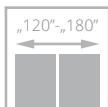
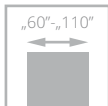

dvere ESPINA vzor W03, nastaviteľná zárubňa SYSTÉM DIN

# ESPINA

od **552/678,96**  
cena krídla **netto**/brutto (€, DPH 23%)

- **pevná konštrukcia - drevený rám**
- výplň **z dierovanej drevotrieskovej dosky**
- dokonalá kombinácia čiernej a prírodnej dýhy
- ekologický **UV lak** zaisťuje **trvanlivosť farby** a **odolnosť proti poškrabaniu**
- **tvrdené sklo** v bielej matnej farbe o hrúbke 6 mm alebo laminované čierne VSG 44.2, hrúbka 8,5 mm
- nastaviteľný pánt typ K, typ C alebo nastaviteľný DUO



vzor kresby dreva



DÝHOVANÉ

DVĚRE INTERIÉROVÉ



dvere ESPINA, vzor W03, nastaviteľná zárubňa DIN





VERZIA	W00 / V00	W01 / V1S	W01 / V1S	W02 / V01	W03 / V03
SKUPINA A	552/378,96	619/761,37	703/864,69	552/378,96	552/378,96
SKUPINA B	619/761,37	639/785,97	771/948,33	619/761,37	619/761,37
SKUPINA D REALWOOD	639/785,97	708/870,84	792/974,16	639/785,97	639/785,97

### FAREBNÉ PREVEDENIE

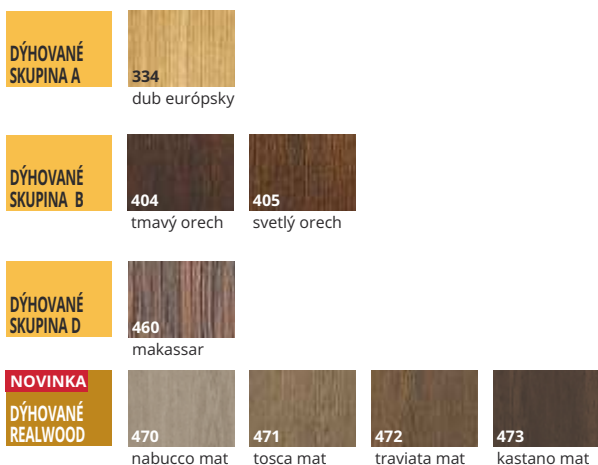

### ZÁRUBNE



### VYBAVENIE

ŠTANDARDNÉ	
tvrdené sklo biele matné, hrúbka 6 mm	
laminované sklo 44.2, čierne, hrúbka 8,5 mm	
jednobodový zámok, rozteč 72 mm (falcový systém) alebo magnetický (befalcový systém), zadlabávací, uzamykateľný na kľúč (rozteč 90 mm), cylindrický (rozteč 85 mm) alebo kúpeľňový zámok (rozteč 90 mm)	
pánty: typ K - pre zárubňu systému DIN, typ C - pre drevenú zárubňu, typ M - dverné krídlo pre kovovú zárubňu ("60"- "80" - 2 ks, - "90" - 3 ks) alebo krytý DUO nikel satén ("60"- "70" - 2 ks, " 80" - "90" - 3 ks)	
v prípade dverného krídla so samozatváračom a zárubňou DIN alebo kovovou použijte pánty typu T v množstve "60"- "80" - 3 ks; "90"- "110" - 4 ks (príplatok za dodatočný pánt typu T vo výške 10 12,30)	
DOPLNKOVÉ (za príplatok)	
šírka „100“	+20%
systém šírka „110“ (platí pre verzie W00, W02, W03)	+40%
systém REVES	76/93,48
výplň z plnej drevotrieskovej dosky (doporučený tretí pánt)	34/41,82

tretí pánt v krídle:	
typ T pre šírku „60“- „80“	10/12,30
typ C pre šírku „60“- „80“	14/17,22
typ K pre šírku „60“- „80“	14/17,22
typ M pre šírku „60“- „80“	6/7,38
kryty DUO pre šírku „60“- „70“	38/46,74
kryty TE pre šírku „60“- „80“	78/95,94
samozatvárače, elektromagnetické zámky, rekuperácia, padacie tesnenie	str. 194
rám (umožňujúci samostatné skrátenie do 50 mm)	10/12,30
rám (umožňujúci samostatné skrátenie do 90 mm)	14/17,22
zosilnenie pre samozatvárač	9/11,07
dvere vyššie podľa PL normy 2070 mm alebo 2120 mm (nutný tretí pánt za príplatok)	+10%
dvere vyššie podľa PL normy 2170 mm alebo 2220 mm (nutný tretí pánt za príplatok)	+20%
ventilačné zrezanie (verzie W00, W02, W03)	17/20,91
ventilačné zrezanie (verzia W01)	34/41,82

CENA (€)  
netto/brutto  
(DPH 23%)



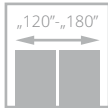
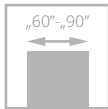

# TEO

od **466**/573,18  
cena krídla **netto**/brutto (€, DPH 23%)

- dvere s **prírodnou dýhou**
- ekologický **UV lak** zaisťuje **trvanlivosť farby** a **odolnosť proti poškrabaniu**
- unikátne **dekoratívne frézovanie** vo farbe **čierna chránené lakom**

dvere TEO, vzor VF1, nastaviteľná zárubňa SYSTÉM DIN



dvere TEO, vzor VF5, nastaviteľná zárubňa DIN

DÝHOVANÉ

DVERE INTERIÉROVÉ

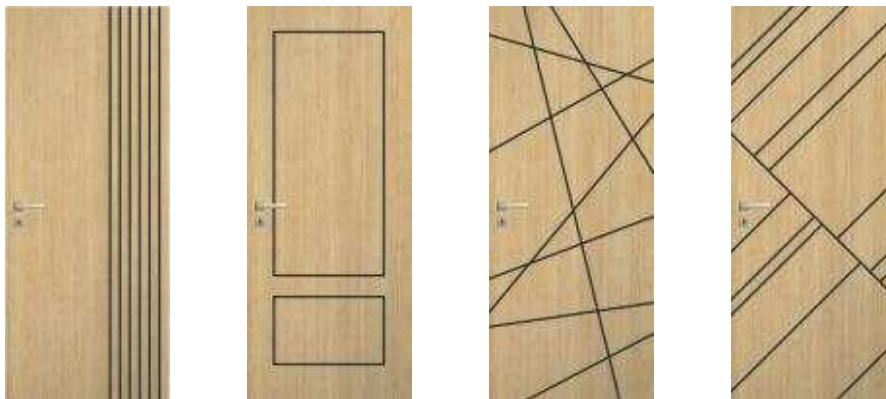

VERZIA	VF1	VF2	VF4	VF5
	466/573,18	466/573,18	466/573,18	466/573,18

## FAREBNÉ PŘEVEDENIE

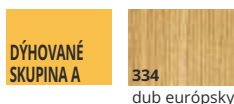

## ZÁRUBNE



## VÝBAVENIE

ŠTANDARDNÉ	DOPLNKOVÉ (za príplatok)
drevený rám opláštený dvoma HDF doskami s dýhovaným povrchom a ozdobným frézovaním v čiernej farbe	zmena farby pántov a zámku str. 196
jednoboďový zámok, rozteč 72 mm (falcový systém) alebo magnetický (befalcový systém), zámok na kľúč (rozteč 90 mm), cylindrický (rozteč 85 mm) alebo kúpeľňový zámok (rozteč 90 mm), čierny	šírka „100“ <b>+20%</b>
čierne pánty: typ T - pre systém DIN a kovové zárubne („60“-„80“ - 2 ks, „90“ - 3 ks) alebo vnútorný DUO („60“-„70“ - 2 ks, „80“-„90“ - 3 ks)	rám (umožňujúci samostatné skrátenie dverného krídla do 50 mm) <b>10/12,30</b>
	rám (umožňujúci samostatné skrátenie dverného krídla do 90 mm) <b>14/17,22</b>
	zesilnenie pre samozatvárač <b>9/11,07</b>
	tretí pánt v krídle:
	typ T pre šírku „60“-„80“ <b>10/12,30</b>
	kryty DUO pre šírku „60“-„70“ <b>38/46,74</b>
	kryty TE pre šírku „60“-„80“ <b>78/95,94</b>
	ventilačné zrezanie <b>12/14,76</b>
	samozatvárače a elektromagnetické zámky, rekuperácia, padacie tesnenie str. 194

CENA (€)  
netto/brutto  
(DPH 23%)

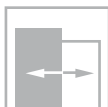
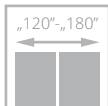
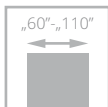

dvere DECO LUX, vzor 00, nastaviteľná zárubňa SYSTÉM DIN

# DECO LUX

s rámčekom SOFT

od **317/389,91**

cena krídla **netto**/brutto (€, DPH 23%)

- **pevná konštrukcia s dreveným rámom**
- dvere s **prírodnou dýhou**
- **ekologický UV lak** zaisťuje **trvanlivosť farby** a **odolnosť proti poškrabaniu**
- nastaviteľný pánt typ K, typ C alebo nastaviteľný DUO



dvere DECO LUX, vzor 00, nastaviteľná zárubňa DIN

DÝHOVANÉ

DVĚRE INTERIÉROVÉ



VERZIA	00 / V00	02 / V2S	03SD / V3SD	04 / V4SD	05 / V5SD
SKUPINA A	317/389,91	351/431,73	464/794,58	406/499,38	406/499,38
SKUPINA B	391/480,93	425/522,75	526/646,98	468/575,64	468/575,64
SKUPINA C, D REALWOOD SILKWOOD	429/527,67	465/571,95	572/703,56	509/626,07	509/626,07

### FAREBNÉ PŘEVEDENIE

<b>DÝHOVANÉ SKUPINA A</b>	<b>312</b> limba	<b>334</b> dub európsky							
<b>DÝHOVANÉ SKUPINA B</b>	<b>323</b> dub rustikal	<b>340</b> eben	<b>390</b> orech natural	<b>404</b> tmavý orech	<b>405</b> svetlý orech	<b>421</b> cappuccino	<b>422</b> mokka	<b>424</b> teak	
<b>DÝHOVANÉ SKUPINA C</b>	<b>370</b> bielený dub				<b>DÝHOVANÉ SKUPINA D</b>	<b>313</b> dub classic	<b>460</b> makassar		
<b>NOVINKA DÝHOVANÉ REALWOOD</b>	<b>470</b> nabucco mat	<b>471</b> tosca mat	<b>472</b> traviata mat	<b>473</b> kastano mat					
<b>DÝHOVANÉ SILKWOOD</b>	<b>450</b> matná biela	<b>451</b> matná čierna	<b>NOVINKA 452</b> matná šedá RAL 7047	<b>NOVINKA 453</b> indigo RAL 5011	<b>NOVINKA 454</b> sage mat NCS 4010-G50Y	<b>NOVINKA 455</b> béžová NCS S 2005-Y50R	<b>NOVINKA 456</b> šedá RAL 7038		

### ZÁRUBNE

<b>SYSTÉM falcový CZ/SK</b>							možnosť dodania samostatného krídla do existujúcej ocelevej zárubne		
<b>SYSTÉM bezfalcový</b>									
	pevná systém POL-SKONE	nastaviteľná systém DIN	nastaviteľná DIN SOLID	pevná kovová	nastaviteľná kovová	nastaviteľná AQUA DIN			
	pevná DUO	nastaviteľná DIN DUO	nastaviteľná DIN DUO SOLID	nastaviteľná VERTIGO	pevná kovová	nastaviteľná kovová	nastaviteľná AQUA DIN DUO		

### VYBAVENIE

ŠTANDARDNÉ		
biele matné alebo priehľadné sklo, hrúbka 4 mm	tretí záves v krídle:	
pre verziu 03SD - tvrdené biele matné sklo	typ C pre šírku „60“-„80“	14/17,22
jednobodový zámok, rozteč 72 mm (falcový systém)	typ K pre šírku „60“-„80“	14/17,22
alebo magnetický (befalcový systém), zadlabávací, uzamykateľný	typ M pre šírku „60“-„80“	6/7,38
na kľúč (rozteč 90 mm), cylindrický (rozteč 85 mm) alebo kúpeľňový	kryty DUO pre šírku „60“-„70“	38/46,74
zámok (rozteč 90 mm)	kryty TE pre šírku „60“-„80“	78/95,94
pánty: typ K strieborný - pre zárubňu systému DIN, typ C - strieborný - pre drevenú zárubňu, typ M - pre kovovú zárubňu alebo krytý DUO	samozatvárače a elektromagnetické zámky, rekuperácia, padacie tesnenie	str. 194
níkel satén ("60"-70" - 2 ks, "80" - "90" - 3 ks)	rám (umožňujúci samostatné skrátenie dverného krídla do 50 mm)	10/12,30
v prípade dverného krídla so samozatváračom a zárubňou DIN alebo kovovou použijete pánty typu T v množstve "60"-80" - 3 ks; "90"- 4 ks (príplatok za dodatočný pánt typu T vo výške 10 12,30)	rám (umožňujúci samostatné skrátenie dverného krídla do 90 mm)	14/17,22
<b>DOPLNKOVÉ (za príplatok)</b>	zosilnenie pre samozatvárač	9/11,07
šírka „100“ (prevedenie zasklenia ako pri „90“)	dvere vyššie 2100 mm	+10%
	dvere vyššie 2200 mm	+20%
šírka „110“ (prevedenie zasklenia ako pri „90“)	dvere vyššie podľa PL normy 2070 mm alebo 2120 mm (nutný tretí pánt za príplatok)	+10%
systém REVES	dvere vyššie podľa PL normy 2170 mm alebo 2220 mm (nutný tretí pánt za príplatok)	+20%
výplň z dierovanej drevotriekovej dosky	ventilačné zrezanie (str. 263)	17/17,22
výplň z plnej drevotriekovej dosky	tvrdené sklo:	
	verzie 02, 04, 05	14/17,22
	tvrdené priehľadné sklo o hrúbke 4 mm	+10%

CENA (€)  
netto/brutto  
(DPH 23%)



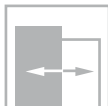
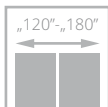
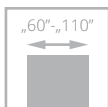

dvere ETIUDA LUX, vzor A01, nastaviteľná zárubňa SYSTÉM DIN

# ETIUDA LUX

od **328/403,44**  
cena krídla **netto**/brutto (€, DPH 23%)

- pevná konštrukcia s dreveným rámom
- dvere s **prírodnou dýhou**
- **ekologický UV lak** zaisťuje **trvanlivosť farby** a **odolnosť proti poškrabaniu**
- tvrdené sklo, matné biele alebo grafit, hrúbka 6 mm
- ozdobné zasklievacie lišty v striebornej alebo čiernej farbe
- nastaviteľný pánt typ K, typ C alebo nastaviteľný DUO



hliníkové zasklievacie lišty v striebornej farbe



horná hrana krídla nemá falc



možnosť čiernych hliníkových ozdobných lišt



dvere ETIUDA LUX, vzor A02, nastaviteľná zárubňa DIN





VERZIA	B0 / V00	B1 / VD11	A01 / V1SA	A02 / V2SA
SKUPINA A	328/403,44	419/515,37	491/603,93	527/648,21
SKUPINA B	405/498,15	501/616,23	573/704,79	609/749,07
REALWOOD	445/547,35	551/677,73	630/774,90	670/824,10

## FAREBNÉ PŘEVEDENIE

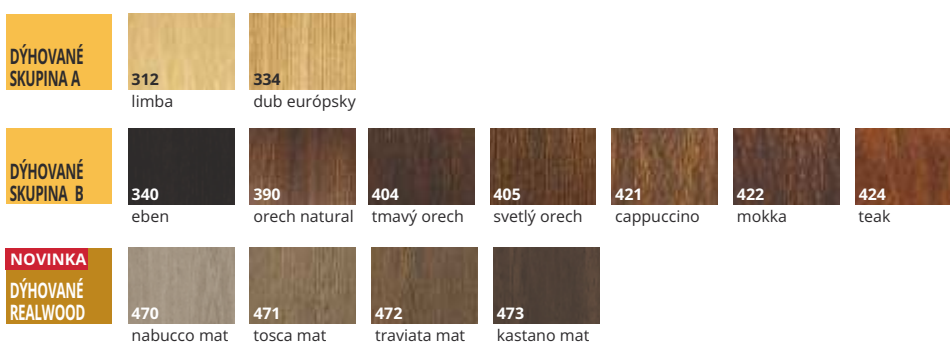

## ZÁRUBNE

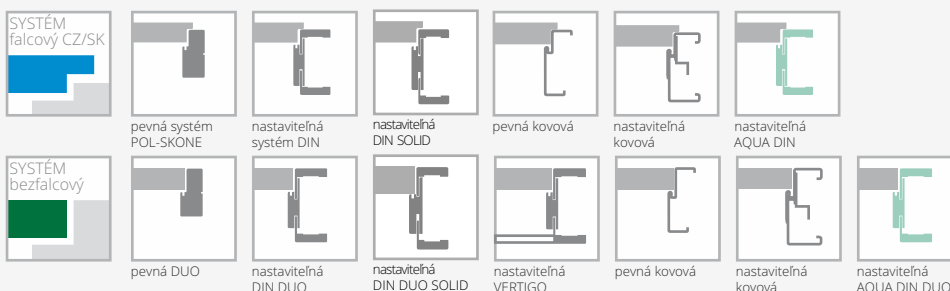

možnosť dodania samostatného krídla do existujúcej ocelevej zárubne

## VYBAVENIE

ŠTANDARDNÉ		
biele matné, hnedé matné alebo priehľadné sklo, hrúbka 6 mm nie je možné použiť čierne sklo		str. 194
jednobodový zámok, rozteč 72 mm (falcový systém) alebo magnetický (bezfalcový systém), zadlabávací, uzamykateľný na kľúč (rozteč 90 mm), cylindrický (rozteč 85 mm) alebo kúpeľňový zámok (rozteč 90 mm)		10/14,76
pánty: typ K strieborný - pre zárubňu systému DIN, typ C - strieborný - pre drevenú zárubňu, typ M - pre kovovú zárubňu alebo krytý DUO nikel satén ("60"- "70" - 2 ks, "80" - "90" - 3 ks)		14/17,22
verzia B1: výplň z plnej drevotriekovej dosky		9/11,07
<b>DOPLNKOVÉ (za príplatok)</b>		
šírka „100“	+20%	
šírka „110“ (platí pre verzie B0, B1)	+40%	
výplň z plnej drevotriekovej dosky (verzie B0, A01, A02) (odporúča sa tretí pánt)	52/63,96	
tretí záves v krídle: typ C pre šírku „60“- „80“	14/17,22	
typ K pre šírku „60“- „80“	14/17,22	
typ M pre šírku „60“- „80“	6/7,38	
krytý DUO pre šírku „60“- „80“	38/46,74	
samozatvárače a elektromagnetické zámky, rekuperácia, padacie tesnenie		str. 194
rám (umožňujúci samostatné skrátenie dverného krídla do 50 mm) (pre verziu B0)	10/14,76	
rám (umožňujúci samostatné skrátenie dverného krídla do 90 mm) (pre verziu B0)	14/17,22	
zosilnenie pre samozatvárač (neplatí pre verzie A01, A02)	9/11,07	
dvere vyššie 2100 mm (verzie A01, A02)	+10%	
dvere vyššie 2200 mm (verzie A01, A02)	+20%	
dvere vyššie podľa PL normy 2070 mm alebo 2120 mm (nutný tretí pánt za príplatok) (neplatí pre verzie A01, A02)	+10%	
dvere vyššie podľa PL normy 2170 mm alebo 2220 mm (nutný tretí pánt za príplatok) (neplatí pre verzie A01, A02)	+20%	
ventilačné zrezanie (platí pre verziu B0) (str. 194)	17/20,91	
ventilačné zrezanie A01 v šírke "60"- "100" (str. 194)	34/41,82	
ventilačné zrezanie A02 v šírke "70"- "100" (str. 194)	34/41,82	
tvrdené priehľadné alebo grafitové sklo o hrúbke 6 mm	+10%	
posuvný systém (neplatí pre verziu A01)	str. 142	

CENA (€)  
netto/brutto  
(DPH 23%)

\*tolerancia rozmerov +/- 2 mm

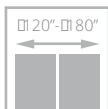
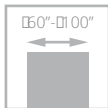

dvere ESTATO LUX, vzor A01, nastaviteľná zárubňa SYSTEM DIN

# ESTATO LUX

od **516/634,68**  
cena krídla **netto**/brutto (€, DPH 23%)

- **pevná konštrukcia - drevený rám**
- výplň z **dierovanej drevotrieskovej dosky**
- dvere s **prírodnou dýhou**
- ekologický **UV lak** zaisťuje **trvanlivosť farby** a **odolnosť proti poškrabaniu**
- **zvislé usporiadanie**
- **bezpečnostné tvrdené sklo** hrúbky 6 mm, biele /matné hnedé alebo **laminované sklo VSG 44.2** o hrúbke 8,5 mm, v čiernej farbe



čierne sklo



dvere ESTATO LUX, vzor A01, nastaviteľná zárubňa DIN



TVRDENÉ SKLO BIELE, HNEDÉ MATNÉ

ČIERNE LAMINOVANÉ SKLO

VERZIA	A01 / V1SA	A02 / V2SA	A01 / V1SA čierne sklo	A02 / V2SA čierne sklo
SKUPINA A	516/634,68	516/634,68	580/713,40	639/785,97
SKUPINA B	548/674,04	548/674,04	611/751,53	671/825,33
REALWOOD	603/741,69	603/741,69	672/826,56	739/908,97



LAMINOVANÉ SKLO, MATNÁ BIELA

VERZIA	A01 / V1SA	A02 / V2SA
SKUPINA A	580/713,40	639/785,97
SKUPINA B	611/751,53	671/825,33
REALWOOD	672/826,56	739/908,97

### FAREBNÉ PŘEVEDENIE

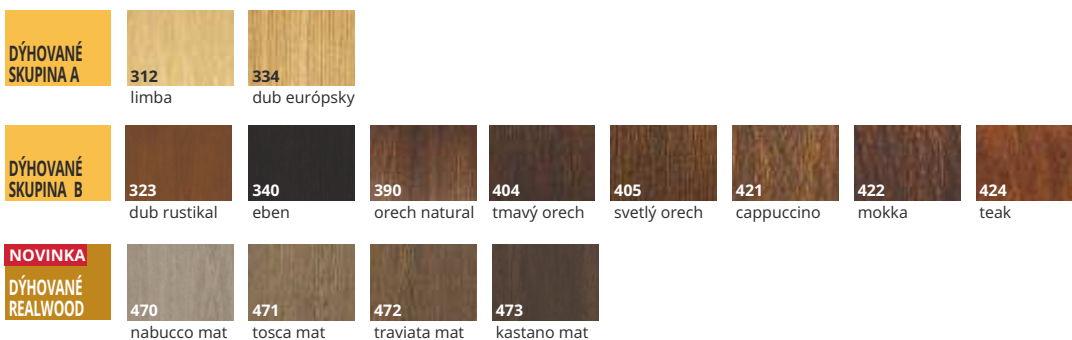

### ZÁRUBNE

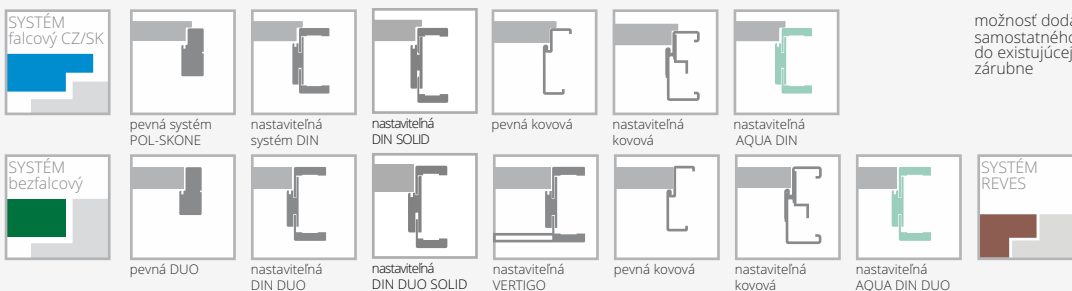

možnosť dodania samostatného krídla do existujúcej ocelevej zárubne

### VYBAVENIE

ŠTANDARDNÉ	
biele matné, hnedé matné tvrdené sklo, hrúbka 6 mm (verzia A01 - 58mm, A02 - 208mm)*	
laminované sklo 44.2 v čiernej alebo matne bielej, o hrúbke 8,5 mm	
jednobodový zámok, rozteč 72 mm (falcový systém) alebo magnetický (bezfalcový systém), zadlabávací, uzamykateľný na kľúč (rozteč 90 mm), cylindrický (rozteč 85 mm) alebo kúpeľňový zámok (rozteč 90 mm)	
pánty: typ T - pre systémy DIN a kovovú zárubňu, typ C - pre drevenú zárubňu ("60"- "80" - 2 ks, "90" - 3 ks), alebo krytý DUO nikel satén pre bezfalcový systém ("60"- "70" - 2 ks, "80" - "90" - 3 ks)	
<b>DOPLNKOVÉ (za príplatok)</b>	
šírka „100“	<b>+20%</b>
systém REVES	<b>76/93,48</b>
výplň z plnej drevotrieskovej dosky (odporúča sa tretí pánt)	<b>34/41,82</b>

tretí záves v krídle:	
typ C pre šírku „60“- „80“	<b>14/17,22</b>
typ T pre šírku „60“- „70“	<b>10/12,30</b>
krytý DUO pre šírku „60“- „80“	<b>38/41,82</b>
skrytý TE pre šírku „60“- „80“	<b>78/95,94</b>
samozatvárače a elektromagnetické zámky, rekuperácia, padacie tesnenie	str. 194
dvere vyššie podľa PL normy 2120 mm verzia A01, A02	<b>+10%</b>
dvere vyššie podľa PL normy 2220 mm verzia A01, A02	<b>+20%</b>
ventilačné zrezanie (neplatí pre verziu A02) (str. 263)	<b>17/20,91</b>
ventilačné zrezanie A01 v šírke "60"- "100" (str. 263)	<b>34/41,82</b>
ventilačné zrezanie A02 v šírke "70"- "100" (str. 263)	<b>34/41,82</b>
tvrdené sklo 6 mm v grafitovej farbe alebo priehľadné	<b>+10%</b>
posuvný systém (neplatí pre verziu A01)	str. 142

CENA (€)  
netto/brutto  
(DPH 23%)

\*tolerancia rozmerov +/- 2 mm

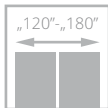
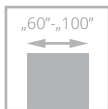

dvere SONATA LUX, vzor W5, nastaviteľná zárubňa SYSTÉM DIN

# SONATA LUX

od **507/623,61**  
cena krídla **netto**/brutto (€, DPH 23%)

- **pevná konštrukcia - drevený rám**
- výplň z **dierovanej drevotrieskovej dosky**
- dvere s **prírodnou dýhou**
- ekologický **UV lak** zaisťuje **trvanlivosť farby** a **odolnosť proti poškrabaniu**
- **dekoratívne hliníkové lišty** v čiernej farbe
- nastaviteľný pánt typ K, typ C a nastaviteľný typ DUO

DÝHOVANÉ

DVERE INTERIÉROVÉ



dvere SONATA LUX, vzor W2, nastaviteľná zárubňa DIN





VERZIA	W1 / VD1	W2 / VD2	W4 / VD4	W5 / VD5
	517/635,91	534/656,82	534/656,82	554/681,42

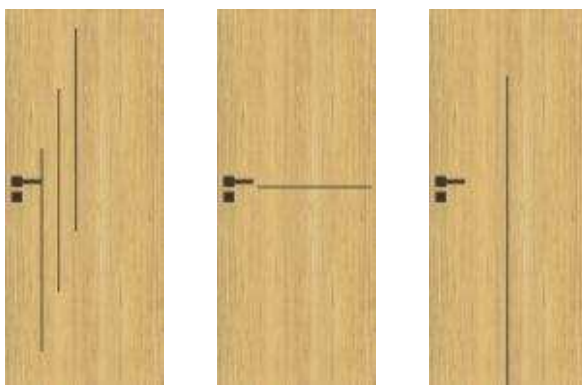

VERZIA	W6 / VD6	W7 / VD7	W8 / VD8
	534/656,82	507/623,67	517/635,91

### FAREBNÉ PREEVEDENIE



334 dub európsky

### ZÁRUBNE

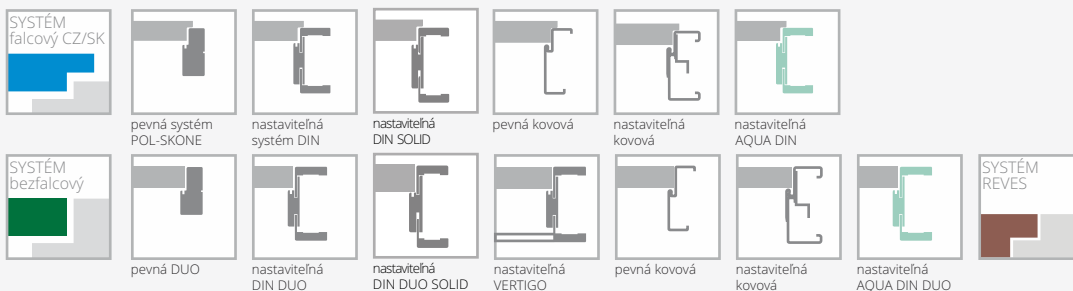

### VYBAVENIE

ŠTANDARDNÉ	
jednobodový zámok, rozteč 72 mm (falcový systém) alebo magnetický (bezfalcový systém), zadlabávací, uzamykateľný na kľúč (rozteč 90 mm), cylindrický (rozteč 85 mm) alebo kúpeľňový zámok (rozteč 90 mm)	
pánty: typ K strieborný - pre zárubňu systému DIN, typ C - strieborný - pre drevenú zárubňu, typ M - pre kovovú zárubňu alebo krytý DUO nikel satén ("60"-,"70" - 2 ks, "80" - "90" - 3 ks)	
v prípade dverného krídla so samozatváračom a zárubňou DIN alebo kovovou použite pánty typu T v množstve "60"-,"80" - 3 ks; "90"-,"100" - 4 ks (príplatok za ďalší pánt typu T vo výške 10 12,30)	
čierne hliníkové dekory, šírka 7,2 mm	
verzia W8: bez možnosti použiť ventilačných špár alebo ventilačnú mriežku	
DOPLNKOVÉ (za príplatok)	
šírka „100“	+20%
výplň z plnej drevotrieskovej dosky (doporučený tretí pánt)	34 /4,082
tretí záves v krídle:	
typ C pre šírku „60“-„80“	14/17,22
typ K pre šírku „60“-„80“	14/17,22
typ M pre šírku „60“-„80“	6/7,38
kryty DUO pre šírku „60“-„70“	38/46,74
kryty TE pre šírku „60“-„80“	78/95,94
zmena farby pántov a zámok	str. 196

samozatvárače a elektromagnetické zámky, rekuperácia, padacie tesnenie	str. 194
rám (umožňujúci samostatné skrátenie dverného krídla do 50 mm) (neplatí pre verziu W8)	10/12,30
rám (umožňujúci samostatné skrátenie dverného krídla do 90 mm) (neplatí pre verziu W8)	14/17,22
zosilnenie pre samozatvárač	9/11,07
dvere vyššie 2100 mm	+10%
dvere vyššie 2200 mm	+20%
dvere vyššie podľa PL normy 2070 mm alebo 2120 mm (nutný tretí pánt za príplatok)	+10%
dvere vyššie podľa PL normy 2170 mm alebo 2220 mm (nutný tretí pánt za príplatok)	+20%
ventilačné zrezanie (str. 263)	17/20,91
hrana krídla v čiernej farbe	bez príplatku

CENA (€)  
netto/brutto  
(DPH 23%)



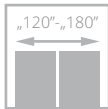
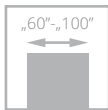

pre krídla s ventiláciou



# SEMPRE

od **343/421,89**  
cena krídla **netto**/brutto (€, DPH 23%)

- **pevná konštrukcia s dreveným rámom**
- **farebné prevedenie** s povrchom LAMISTONE CPL a SILKSTONE
- krídla umožňujú použitie jednostrannú **magnetickú tabuľu (Z/AZ)** a **jednostranné zrkadlo (WL Z, WL A/Z)**
- nastaviteľný pánt typ K, typ C alebo nastaviteľný DUO



presklenie



laminované sklo VSG 22.1. za príplatok

dvere SEMPRE, vzor W02, nastaviteľná zárubňa SYSTÉM DIN



dvere SEMPRE, vzor W02, (dvere vľavo), nastaviteľná zárubňa DIN, vzor W02A, (dvere vpravo), zárubňa pevná POLSKONE

DVERE INTERIÉROVÉ RÁMOVÉ LAMINOVANÉ



<b>VERZIA</b>	<b>W00 / V01</b>	<b>W01 / V1SD</b>	<b>W04 / V4SM</b>	<b>W05 / V4SD</b>	tabuľa* Z A/Z	zrkadlo* WLZ WLA/Z	<b>W02P / V02</b>	<b>W02 / V2S5</b>	<b>W02S1 / V2S1</b>	<b>W02S2 / V2S2</b>
	343/421,89	343/421,89	343/421,89	343/421,89	455/559,65	455/559,65	343/421,89	343/421,89	343/421,89	343/421,89



<b>VERZIA</b>	<b>W02S3 / V2S3</b>	<b>W02S4 / V2S4</b>	<b>W02A / V2SA</b>	<b>W03P / VO3</b>	<b>W03 / V3S5</b>	<b>W03S1 / V3S1</b>	<b>W03S2 / V3S2</b>	<b>W03S3 / V3S3</b>	<b>W03S4 / V3S4</b>	<b>W03A / V3SA</b>
	343/421,89	343/421,89	343/421,89	343/421,89	343/421,89	343/421,89	343/421,89	343/421,89	343/421,89	343/421,89



<b>VERZIA</b>	<b>W06 / V05</b>	<b>W07 / V06</b>	<b>W05 VERSE / V6SD</b>
	343/421,89	343/421,89	343/421,89

\* Z, WLZ - doska / zrkadlo zo strany pántu,  
A/Z, WLA/Z doska / zrkadlo zo stranu oproti pántu

### FAREBNÉ PŘEVEDENIE

<b>LAMISTONE CPL</b>	231 dub halif	240 brest bielený V	241 brest pieskový V	242 brest šedý V	243 dub delano	250 dub terra	263 orech premium	531 antracit
	232 orech segato	213 super biela	233 dub salinas					
<b>SILKSTONE</b>	230 dub gran	276 dub poľský	293 antracit Royal	295 merbau Royal				
					<b>UNI MAT PLUS</b>		642 biela	

### ZÁRUBNE

<b>SYSTÉM falcový CZ/SK</b>						
	pevná systém POL-SKONE	nastaviteľná systém DIN	nastaviteľná DIN SOLID	pevná kovová	nastaviteľná kovová	nastaviteľná AQUA DIN
<b>SYSTÉM bezfalcový</b>						
	pevná DUO	nastaviteľná DIN DUO	nastaviteľná DIN DUO SOLID	nastaviteľná VERTIGO	pevná kovová	nastaviteľná kovová

### VÝBAVENIE

<b>ŠTANDARDNÉ</b>	
biele, hnedé, grafit alebo číre sklo, hrúbka 4 mm (verzia W01, W05 tvrdené sklo 4 mm)	
verzie W00, W06, W07, hrúbka panelu 12 mm	
jednobodový zámok, rozteč 72 mm (falcový systém) alebo magnetický (bezfalcový systém), zadlabávací, uzamykateľný na kľúč (rozteč 90 mm), cylindrický (rozteč 85 mm) alebo kúpeľňový zámok (rozteč 90 mm)	
pánty: typ K kartáčovaný nikel - pre systému DIN, typ C kartáčovaný nikel - pre drevenú zárubňu, typ M - pre kovovú zárubňu alebo krytý DUO nikel satén ("60"-80" - 2 ks, "90" - 3 ks)	
verzia W05 VERSE - platí pre šírku "70"-100"	
<b>DOPLNKOVÉ (za príplatok)</b>	
šírka „100“	+20%
samozatvárače a elektromagnetické zámky, rekuperácia, padacie tesnenie	str. 194

tretí záves v krídle:	
typ C pre šírku „60“-„80“	14/17,22
typ K pre šírku „60“-„80“	14/17,22
typ M pre šírku „60“-„80“	6 /7,38
kryty DUO pre šírku „60“-„70“	38 /46,74
dvere vyššie podľa PL normy 2070 mm alebo 2120 mm (nutný tretí pánt za príplatok) (neplatí pre WLZ, WLZ/A, W05, VERSE)	+10%
ventilačné zrezanie (str. 194)	12/14,76
laminované sklo VSG 22.1 čierne (platí pre 1 skl. tabuľu)	
verzia W02	10/12,30
verzia W03	9/11,07
tvrdené priehľadné sklo o hrúbke 4 mm	+10%

CENA (€)  
netto/brutto  
(DPH 23%)

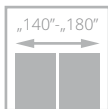
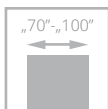

pre krídla s ventiláciou



dvere FORTIMO, vzor W01S1, nastaviteľná zárubňa SYSTÉM DIN

# FORTIMO

od **343/421,89**  
cena krídla **netto**/brutto (€, DPH 23%)

- **pevná konštrukcia s dreveným rámom obloženým HD doskami**
- **farebné prevedenie** s povrchom LAMISTONE CPL a SILKSTONE
- zvislé rámy krídla - zvislá kresba dreva, panel - zvislá kresba dreva
- **tvrdené sklo** v bielej matnej, hnedej matnej, grafitovej farbe alebo priehľadné o hrúbke 4 mm



presklenie



dvere FORTIMO, vzor W01S1, nastaviteľná zárubňa DIN,



VERZIA	<b>W01 / V01</b>	<b>W01S1 / V1S</b>	<b>W03 / V02</b>	<b>W03S1 / V2S</b>
	<b>343/421,89</b>	<b>343/421,89</b>	<b>343/421,89</b>	<b>343/421,89</b>

### FAREBNÉ PŘEVEDENIE

<b>LAMISTONE CPL</b>	<b>231</b> dub halif	<b>240</b> brest bielený V	<b>241</b> brest pieskový V	<b>242</b> brest šedý V	<b>243</b> dub delano	<b>250</b> dub terra
	<b>263</b> orech premium	<b>232</b> orech segato	<b>213</b> super biela	<b>233</b> dub salinas		
<b>SILKSTONE</b>	<b>230</b> dub gran	<b>276</b> dub poľský	<b>293</b> antracit Royal	<b>295</b> merbau Royal		
	<b>UNI MAT PLUS</b>	<b>642</b> biela				

### ZÁRUBNE

<b>SYSTÉM falcový CZ/SK</b>						
	pevná systém POL-SKONE	nastaviteľná systém DIN	nastaviteľná DIN SOLID	pevná kovová	nastaviteľná kovová	nastaviteľná AQUA DIN
<b>SYSTÉM bezfalcový</b>						
	pevná DUO	nastaviteľná DIN DUO	nastaviteľná DIN DUO SOLID	nastaviteľná VERTIGO	pevná kovová	nastaviteľná AQUA DIN DUO

### VÝBAVENIE

<b>ŠTANDARDNÉ</b>	
tvrdené biele matné sklo o hrúbke 4 mm	
jednobodový zámok, rozteč 72 mm (falcový systém) alebo magnetický (bezfalcový systém), zadlabávací, uzamykateľný na kľúč (rozteč 90 mm), cylindrický (rozteč 85 mm) alebo kúpeľňový zámok (rozteč 90 mm)	
pány: typ K - pre systému DIN, typ C - pre drevenú zárubňu, typ M - pre kovovú zárubňu alebo krytý DUO potiahnutý niklom satén ("70"- "80" - 2 ks, „90" - 3 ks)	
verzia W05 VERSE - platí pre šírku "70"."100"	
<b>DOPLNKOVÉ (za príplatok)</b>	
šírka „100"	<b>+20%</b>
šírka „60" (platí pre W01, W01S1)	bez príplatku
samozatvárače a elektromagnetické zámky, rekuperácia, padacie tesnenie	str. 194

tretí záves v krídle:	
typ C pre šírku „70"- „80"	<b>14/17,22</b>
typ K pre šírku „70"- „80"	<b>14/17,22</b>
typ M pre šírku „70"- „80"	<b>6/7,38</b>
krytý DUO pre šírku „70"- „80"	<b>38/46,74</b>
ventilačné zrezanie (str. 194)	<b>12/14,76</b>
laminované sklo VSG 22.1 matné alebo priehľadné	<b>24/29,52</b>
laminované sklo VSG 22.1 čierne	<b>41/50,43</b>
tvrdené hnedé, grafitové alebo priehľadné sklo o hrúbke 4 mm	<b>+10%</b>

CENA (€)  
netto/brutto  
(DPH 23%)



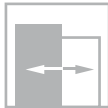
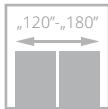
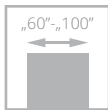

pre krídla s ventiláciou



dvere MONA, vzor W02, nastaviteľná zárubňa SYSTÉM DIN

# MONA

od **343/421,89**  
cena krídla **netto**/brutto (€, DPH 23%)

- **pevná konštrukcia s dreveným rámom**
- **farebné prevedenie** s povrchom LAMISTONE CPL
- panel so zvislou kresbou dreva, výplň v čiernej farbe verzia W01, W02, laminované čierne sklo (verzia W01S1, W02S2)
- bezpečnostné laminované sklo VSG 22.1 v čiernej farbe



panel v čiernej farbe



čierne sklo



dvere MONA, vzor W02, nastaviteľná zárubňa DIN,

DVERE INTERIÉROVÉ RÁMOVÉ LAMINOVANÉ





<b>VERZIA</b>	<b>W01 / V01</b> s čiernym panelom	<b>W02 / V02</b> s čiernym panelom	<b>W01S1 / V1S</b> s čiernym sklom	<b>W02S2 / V2S</b> s čiernym sklom
	343/421,89	343/421,89	343/421,89	343/421,89

## FAREBNÉ PŘEVEDENIE

<b>LAMISTONE CPL</b>	<b>231</b> dub halif	<b>243</b> dub delano	<b>213</b> super biela			
<b>UNI MAT PLUS</b>	<b>640</b> grafit	<b>641</b> titano	<b>642</b> biela	<b>643</b> béžová	<b>644</b> čierna	<b>645</b> lava
	<b>646</b> stone	<b>647</b> indigo	<b>648</b> moss	<b>649</b> sage	<b>NOVINKA</b> <b>650</b> šedá	<b>NOVINKA</b> <b>651</b> verde
					<b>NOVINKA</b> <b>652</b> platino	

## ZÁRUBNE

<b>SYSTÉM falcový CZ/SK</b>						
	pevná systém POL-SKONE	nastaviteľná systém DIN	nastaviteľná DIN SOLID	pevná kovová	nastaviteľná kovová	nastaviteľná AQUA DIN
<b>SYSTÉM bezfalcový</b>						
	pevná DUO	nastaviteľná DIN DUO	nastaviteľná DIN DUO SOLID	nastaviteľná VERTIGO	nastaviteľná AQUA DIN DUO	

## VYBAVENIE

<b>ŠTANDARDNÉ</b>	laminované sklo nepriehľadné VSG 22.1 čierne o hrúbke 4,2 mm jednobodový zámok, rozteč 72 mm (falcový systém) alebo magnetický (befalcový systém), zadlabávací, uzamykateľný na kľúč (rozteč 90 mm), cylindrický (rozteč 85 mm) alebo kúpeľňový zámok (rozteč 90 mm) pánty: typ K - pre systému DIN, typ C - pre drevenú zárubňu, typ M - pre kovovú zárubňu alebo krytý DUO potiahnutý niklom satén ("60"- "80" - 2 ks, "90" - 3 ks)
<b>DOPLNKOVÉ (za príplatok)</b>	šírka "100" <b>+20%</b> šírka "60" a "60"+"60" (platí pre verziu W01, W01S1) bez príplatku

tretí záves v krídle:	
typ C pre šírku „70“-„80“	14/17,22
typ K pre šírku „70“-„80“	14/17,22
typ M pre šírku „70“-„80“	6/7,38
kryty DUO pre šírku „70“-„80“	38/46,74
zmena farby pántov a zámku	str. 196
samozatvárače a elektromagnetické zámky, rekuperácia, padacie tesnenie	str. 194
ventilačné zrezanie (str. 263)	12/14,75
posuvné prevedenie	str. 142

CENA (€)  
**netto**/brutto  
(DPH 23%)

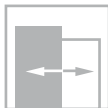
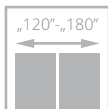
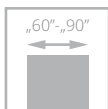

pre krídla s ventiláciou



pre krídla s ventiláciou



# SLIM

od **295/362,85**  
cena krídla **netto**/brutto (€, DPH 23%)

- **pevná konštrukcia** z dreveného rámu, vyrobená z vrstveného lepeného dreva
- **zvislé rámy** o hrúbke 40 mm, vyrobené z vrstveného lepeného dreva
- **vodorovné rámy** o hrúbke 35 mm, vyrobené z vrstveného lepeného dreva
- **MDF panely** o hrúbke 22 mm a výške 260 mm, s povrchom UNI MAT PLUS; SILKSTONE alebo LAMISTONE

dvere SLIM, vzor V3SA, nastaviteľná zárubňa SYSTÉM DIN



DVERE INTERIÉROVÉ RÁMOVÉ LAMINOVANÉ



dvere SLIM, vzor V3SA, nastaviteľná zárubňa DIN,



VERZIA	V03	V3S5	V3S1	V3S2	V3S3	V3S4	V3SA
	295/362,85	295/362,85	295/362,85	295/362,85	295/362,85	295/362,85	295/362,85

## FAREBNÉ PŘEVEDENIE

<b>LAMISTONE CPL</b>	<b>213</b> super biely	<b>233</b> dub salinas	<b>240</b> brest bielený V	<b>241</b> brest pieskový V	<b>242</b> brest šedý V	<b>250</b> dub terra		
<b>UNI MAT PLUS</b>	<b>640</b> grafit	<b>641</b> titano	<b>642</b> biela	<b>643</b> béžová	<b>644</b> čierna	<b>645</b> lava	<b>646</b> stone	<b>NOVINKA</b> <b>652</b> platino
<b>SILKSTONE</b>	<b>230</b> dub gran	<b>276</b> dub poľský						

## ZÁRUBNE

<b>SYSTÉM falcový CZ/SK</b>						
	pevná systém POL-SKONE	nastavitelná systém DIN	nastavitelná DIN SOLID	pevná kovová	nastavitelná kovová	nastavitelná
<b>SYSTÉM bezfalcový</b>						
	pevná DUO	nastavitelná DIN DUO	nastavitelná DIN DUO SOLID	nastavitelná VERTIGO	pevná kovová	nastavitelná kovová AQUA DIN DUO

## VYBAVENIE

### ŠTANDARDNÉ

zvislé obklady, hrúbka 40 mm, vyrobené z vrstveného lepeného dreva  
 vodorovné obklady, hrúbka 35 mm, z vrstveného lepeného dreva  
 MDF panely o hrúbke 25 mm a výške 260 mm  
 jednobodový zadlabávací zámok, rozteč 72 mm, s WK, WB, WC kľúč  
 alebo magnetický zadlabávací zámok s kľúčom (rozteč 90 mm),  
 cylindrický zámok (rozteč 85 mm) alebo kúpeľňový zámok (rozteč WC)  
 panty: typ K kartáčovaný nikel pre zárubňu systému DIN, typ C  
 kartáčovaný nikel - pre drevenú zárubňu, typ M - pre kovovú zárubňu  
 alebo bezfalcový krytý pánt DUO satén nikel ("60"- "80"- 2 ks; "90"- 3 ks)  
 farba 644 čierna  
 falcový systém - strieborné panty; čierny zámok  
 bezfalcový systém - panty a zámok v čiernej farbe  
 farba 642 biela; super biela 213  
 falcový systém - strieborné panty; biely zámok  
 bezfalcový systém - panty a zámok v bielej farbe  
 matné biele alebo matné hnedé sklo, hrúbka 4 mm, vzory V3S1; V3S2;  
 V3S4, V3S5, V3SA  
 vzory V03, V3S1, V3S2, V3S3, V3S4, V3SA - panel o hrúbke 4 mm  
 vo farbe dverného krídla

nie je možné použiť dverný zatvárač

nie je možné použiť padacie tesnenie

### DOPLNKOVÉ (za príplatok)

šírka, 100"	<b>+20%</b>
dvere vyššie podľa PL normy 2070 mm alebo 2120 mm (nutný tretí pánt za príplatok)	<b>+10%</b>
tretí záves v krídle:	
typ C pre šírku „60“- „80“	14/17,22
typ K pre šírku „60“- „80“	14/17,22
typ M pre šírku „60“- „80“	6/7,38
krytý DUO pre šírku „60“- „80“	38/46,74
ventilačné zrezanie	12/14,76
samozatvárače, elektromagnetické zámky, rekuperácia- (len štandardné výšky),	str. 194
VSG 22.1 vrstvené sklo, čierne (platí pre 1 sklo)	9/11,07

CENA (€)  
**netto**/brutto  
 (DPH 23%)

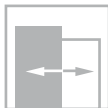
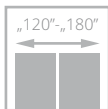
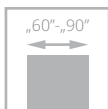

pre krídla s ventiláciou



pre krídla s ventiláciou



dvere SEDO, vzor W01S8, nastaviteľná zárubňa SYSTÉM DIN

# SEDO

od **305/375,15**  
cena krídla **netto**/brutto (€, DPH 23%)

- **pevná konštrukcia** - rámy vyrobený z vysoko kvalitnej MDF
- **široká ponuka farebných prevedení povrchov UNI MAT PLUS** so špeciálnou vrstvou odolnou voči otláčkom prstov



profil priečky



dvere SEDO, vzor w03, nastaviteľná zárubňa DIN,

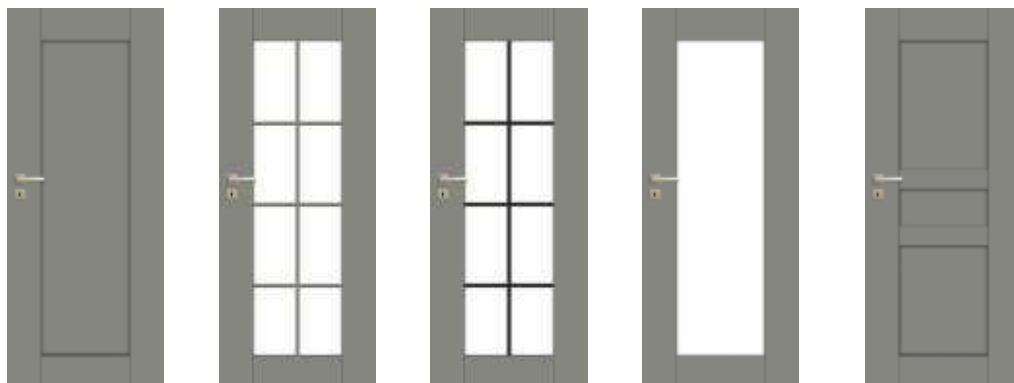

VERZIA	W00 / V01	W01S8 / V1S8	W01S8 čierne priečky	W01 / V1SD	W02 / V02
výška štandard	305/375,15	340/418,20	340/418,20	340/418,20	305/375,15
výška 2120 mm	336/413,28	412/506,76	412/506,76	353/434,19	353/434,19
výška 2220 mm	367/421,41	450/553,50	450/553,50	384/472,32	384/472,32



VERZIA	W03 / V03	W04 / V04
výška štandard	340/418,20	305/375,15
výška 2120 mm	353/434,19	353/434,19
výška 2220 mm	384/472,32	384/472,32

### FAREBNÉ PREVEDENIE

UNI MAT PLUS	640 grafit	641 titano	642 biela	643 béžová	644 čierna	645 lava
	646 stone	647 indigo	648 moss	649 sage	NOVINKA 650 šedá	NOVINKA 651 verde
UNI MAT PLUS STRUKTÚRA 3D	NOVINKA 670 nero	NOVINKA 671 taupe	NOVINKA 672 platino			

### ZÁRUBNE

SYSTÉM falcový CZ/SK					
	pevná systém POL-SKONE	nastavitelná systém DIN	pevná kovová	nastavitelná kovová	nastavitelná
SYSTÉM bezfalcový					
	nastavitelná DIN DUO	pevná kovová	nastavitelná kovová	nastavitelná AQUA DIN DUO	

### VYBAVENIE

**ŠTANDARDNÉ**  
 verzie W00, W02, W03, W04: panel o hrúbke 12 mm  
 verzie W01, W01S8: tvrdené priehľadné sklo alebo biele matné 4 mm  
 nie je možné použiť na laminované sklo VSG 22.1, VSG 33.1  
 jednoduchový zámok, rozteč 72 mm (falcový systém)  
 alebo zámok magnetický zadlabávací (bezfalcový systém), na kľúč (rozteč 90 mm), na vložku (rozteč 85 mm) alebo s WC zamykaním (rozteč 90 mm)  
 čierna 644, falcový systém: čierny zámok, pánty z brúseného niklu  
 čierna 644, bezfalcový systém: zámok a pánty v čiernej farbe

pánty: typ B - pre zárubňu systému DIN, typ M - pre zárubňu kovovú alebo krytý DUO saténový nikel („60“-“90“ - 3 ks)  
 čierna 644: DUO skrytý pánt v čiernej farbe

DOPLNKOVÉ (za príplatok)	
ventilačné zrezanie	12/14,76
samozatvárače, elektromagnetické zámky, rekuperácia, padacie tesnenie	str. 194
verzia W01S8: priečky v čiernej farbe	bez príplatku

CENA (€)  
**netto**/brutto  
 (DPH 23%)



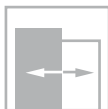
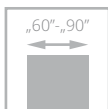

pre krídla s ventiláciou



pre krídla s ventiláciou

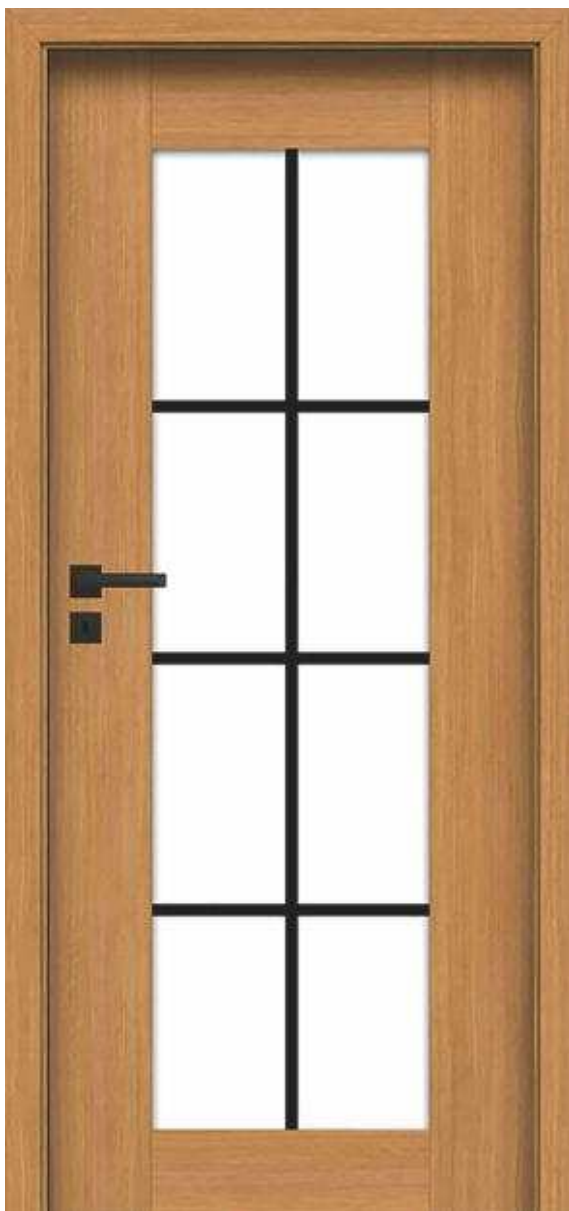

dvere SAMOS, vzor V1S8, nastaviteľná zárubňa SYSTÉM DIN

# SAMOS

od **305/375,15**  
cena krídla **netto**/brutto (€, DPH 23%)

- **pevná konštrukcia** - rámy vyrobené z vysoko kvalitnej MDF
- **zvislé rámy** o hrúbke 40 mm
- **vodorovné rámy** o hrúbke 35 mm
- **priečky** vo farbe krídla alebo čierne

DVERE INTERIÉROVÉ RÁMOVÉ LAMINOVANÉ



dvere SAMOS, vzor V1S5, nastaviteľná zárubňa DIN,



VERZIA	V01	V1S6	V1S8	V1S1	V1S5	V1S3
	305/375,15	340/418,20	340/418,20	340/418,20	340/418,20	340/418,20

## FAREBNÉ PŘEVEDENIE

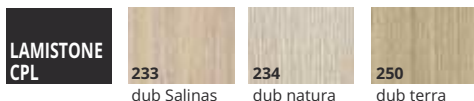

## ZÁRUBNE

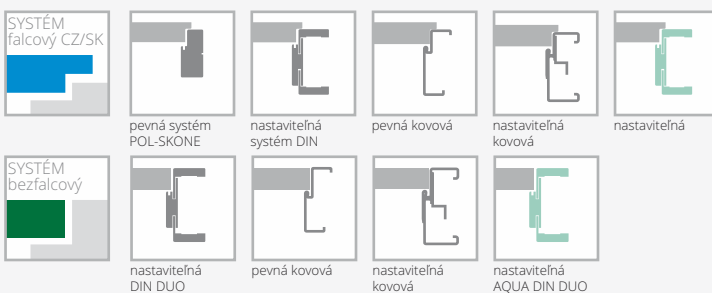

## VYBAVENIE

**ŠTANDARDNÉ**  
 zvislé časti rámu, hrúbka 40 mm, vyrobené z MDF; vodorovné časti rámu, hrúbka 35 mm, povrch laminát CPL 0,15 z kolekcie LAMISTONE, SILKSTONE  
 verzia V01 MDF panel o hrúbke 12 mm, povrch laminát CPL 0,15 LAMISTONE, SILKSTONE, vodorovné uspoiadanie kresby  
 verzie V1S6, V1S8, V1S1, V1S5, V1S3 tvrdené sklo, hrúbka 4 mm, matná biela alebo priehľadná  
 zadlabávací zámok jednobodový, bielo pozinkovaný, rozteč 72 mm (falcový systém), magnetický, saténový nikel (bezfalcový systém), zadlabávací zámok s kľúčom (rozteč 90 mm), cylindrický zámeč (rozteč 85 mm) alebo kúpeľňový zámok (rozteč 90 mm)  
 pánt typ B pre zárubňu systému DIN, typ D - pre drevenú zárubňu, typ M - pre kovovú zárubňu alebo DUO s povrchom saténový nikel („60“ - „90“ - 3 ks)  
 skrytý pánt DUO, saténový nikel - 3 ks („60“-„90“)

nie je možné použiť laminované sklo VSG 22.1 a VSG 33.1

### DOPLNKOVÉ (za príplatok)

ventilačné zrezanie	12/14,76
samozatvárače a elektromagnetické zámky, rekuperácia, padacie tesnenie	str. 194
Sklo tvrdené LINEA biely satén o hrúbke 4mm, jednostranný ornament	86/104,55

CENA (€)  
**netto**/brutto  
 (DPH 23%)

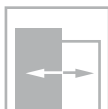
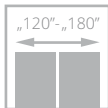
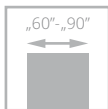

pre krídla s ventiláciou



pre krídla s ventiláciou



dvere MODO, vzor W00, nastaviteľná zárubňa SYSTÉM DIN

# MODO

od **305/375,15**  
cena krídla **netto**/brutto (€, DPH 23%)

- **pevná konštrukcia** - zárubňa vyrobená z vysoko kvalitnej MDF
- rámy **vertikálny a horizontálny** s rovnakou hrúbkou 40 mm
- rám z MDF s povrchovou úpravou **UNI MAT PLUS, LAMISTONE, SILKSTONE**
- doska z MDF o hrúbke 12 mm s povrchovou úpravou **UNI MAT PLUS, LAMISTONE, SILKSTONE**
- **priestorový** ozdobný rám



profil rámu



dvere MODO, vzor W00, nastaviteľná zárubňa DIN,



VERZIA	W00 / V01	W01 / V1SD	W02 / V02	W03 / V03	W04 / V04
výška štandard	305/375,15	320/393,60	320/393,60	320/393,60	338/415,74
výška 2120 mm	336/413,28	353/434,19	353/434,19	353/434,19	372/457,56
výška 2220 mm	367/451,41	384/472,32	384/472,32	384/472,32	405/498,15

## FAREBNÉ PREVEDENIE

UNI MAT PLUS	640 grafit	641 titano	642 biela	643 béžová	644 čierna	645 lava
	646 stone	647 indigo	648 moss	649 sage	NOVINKA 650 šedá	NOVINKA 651 verde
UNI MAT PLUS ŠTRUKTÚRA 3D	NOVINKA 670 nero	NOVINKA 671 taupe	NOVINKA 672 platino			

## ZÁRUBNE

SYSTÉM falcový CZ/SK					
	nastaviteľná systém DIN	pevná kovová AQUA DIN	nastaviteľná	nastaviteľná	
SYSTÉM bezfalcový					SYSTÉM REVES
	nastaviteľná DIN DUO	pevná kovová	nastaviteľná kovová	nastaviteľná AQUA DIN DUO	

## VYBAVENIE

### ŠTANDARDNÉ

verzia W01 - biele matné tvrdené sklo, hrúbka 4 mm  
**FALCOVÝ SYSTÉM**  
 zámok jednobodový, zadlabávací, rozteč 72 mm, kľúčový (WK), cylindrický (WB), alebo kúpeľňový (WC), biely, pozinkovaný v UNI MAT PLUS čierna farba 644 zámok v čiernej farbe strieborné pánty: typ B - pre zárubňu systému DIN, typ M - pre kovovú zárubňu ("60"- "90" - 3 ks)  
**BEZFALCOVÝ SYSTÉM**  
 magnetický zámok, zadlabávací, na kľúč (WK) - (rozteč 90 mm), pre kúpeľňový zámok (WC) - rozteč 90 mm; pre vložku (WB) - rozteč 85 mm - farba satén nikel; v UNI MAT PLUS čierna farba 644 čierny zámok, kryté bezfalcové pánty - farba nikel satén ("60" - "90" - 3 ks), UNI MAT PLUS čierna farba 644 DUO kryté pánty, čierna  
**SYSTÉM REVES**  
 magnetický zadlabávací zámok (chróm satén), na kľúč (WK), pre kúpeľňový zámok (WC) - rozteč 90 mm; pre vložku (WB) - rozteč 85 mm

pánty skryté TE, farba chróm satén („60"- "80" - 2 ks, „90" - 3 ks)  
 nie je možné použiť laminované sklo VSG 22.1; VSG 33.1

### DOPLNKOVÉ (za príplatok)

farebné prevedenie UNI MAT PLUS štruktúra 3D	34/41,82
systém REVES	76/93,48
tretí pánt v krídle	
skrytý TE pre šírku "60"- "80"	78/95,94
zmena farby pántov a zámku	str. 196
ventilačné zrezanie	12/14,76
samozatvárače a elektromagnetické zámky , rekuperácia, padacie tesnenie	str. 194
tvrdené priehľadné sklo o hrúbke 4 mm	+10%

CENA (€)  
**netto**/brutto  
 (DPH 23%)

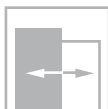
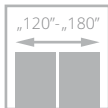
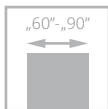

pre krídla s ventiláciou



pre krídla s ventiláciou



dvere VERI, vzor W02, nastaviteľná zárubňa SYSTÉM DIN

# VERI

od **305/375,15**

cena krídla **netto**/brutto (€, DPH 23%)

- **pevná konštrukcia** - zárubňa vyrobená z vysoko kvalitnej MDF
- rámy **vertikálne a horizontálne** s rovnakou hrúbkou 40 mm
- rám z MDF s povrchovou úpravou **UNI MAT PLUS, LAMISTONE, SILKSTONE**
- doska z MDF o hrúbke 12 mm s povrchovou úpravou **UNI MAT PLUS, LAMISTONE, SILKSTONE**
- **profilový** dekoratívny rámček



profil rámu



frézovanie na spoji rámu



dvere VERI, vzor W00, nastaviteľná zárubňa DIN,





VERZIA	W00 / V01	W01 / V1SD	W02 / V02	W03 / V03	W03 / V03
výška štandard	305/375,15	320/393,60	320/393,60	320/393,60	338/415,74
výška 2120 mm	336/413,28	353/434,19	353/434,19	353/434,19	372/457,56
výška 2220 mm	367/451,41	384/472,32	384/472,32	384/472,32	405/498,15

## FAREBNÉ PREVEDENIE

UNI MAT PLUS	640 grafit	641 titano	642 biela	643 béžová	644 čierna	645 lava
	646 stone	647 indigo	648 moss	649 sage	NOVINKA 650 šedá	NOVINKA 651 verde
UNI MAT PLUS ŠTRUKTÚRA 3D	NOVINKA 670 nero	NOVINKA 671 taupe	NOVINKA 672 platino			

## ZÁRUBNE



## VYBAVENIE

ŠTANDARDNÉ
verzia W01 - biele matné tvrdené sklo, hrúbka 4 mm
FALCOVÝ SYSTÉM
záмок jednobodový, zadlabávací, rozteč 72 mm, kľúčový (WK), cylindrický (WB), alebo kúpeľňový (WC), biely, pozinkovaný v UNI MAT PLUS čierna farba 644 záмок v čiernej farbe strieborné pánty: typ B - pre zárubňu systému DIN, typ M - pre kovovú zárubňu ("60"- "90" - 3 ks)
BEZFALCOVÝ SYSTÉM
magnetický záмок, zadlabávací, na kľúč (WK) - (rozteč 90 mm), pre kúpeľňový záмок (WC) - rozteč 90 mm; pre vložku (WB) - rozteč 85 mm - farba satén nikel; v UNI MAT PLUS čierna farba 644 čierny záмок, kryté bezfalcové pánty - farba nikel satén ("60" - "90" - 3 ks), UNI MAT PLUS čierna farba 644 DUO kryté pánty, čierna
SYSTÉM REVES
magnetický zadlabávací zámok (chróm satén), na kľúč (WK), pre kúpeľňový záмок (WC) - rozteč 90 mm; pre vložku (WB) - rozteč 85 mm

pánty skryté TE, farba chróm satén („60"- "80" - 2 ks, „90" - 3 ks) nie je možné použiť laminované sklo VSG 22.1; VSG 33.1

### DOPLNKOVÉ (za príplatok)

farebné prevedenie UNI MAT PLUS štruktúra 3D	34/41,82
systém REVES	76/93,48
tretí pánt v krídle	
skryté TE pre šírku "60"- "80"	78/95,94
zmena farby pántov a zámok	str. 196
ventilačné zrezanie	12/14,76
samozatvárače a elektromagnetické zámky, rekuperácia, padacie tesnenie	str. 194
tvrdené priehľadné sklo o hrúbke 4 mm	+10%

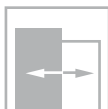
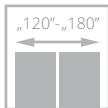
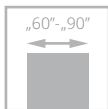

pre krídla s ventiláciou



pre krídla s ventiláciou



dvere EGRO, vzor W00, nastaviteľná zárubňa SYSTÉM DIN

# EGRO

od **305/375,15**  
cena krídla **netto**/brutto (€, DPH 23%)

- **pevná konštrukcia** - zárubňa vyrobená z vysoko kvalitnej MDF
- rámy **vertikálne a horizontálne** s rovnakou hrúbkou 40 mm
- rám z MDF s povrchovou úpravou **UNI MAT PLUS, LAMISTONE, SILKSTONE**
- doska z MDF o hrúbke 12 mm s povrchovou úpravou **UNI MAT PLUS, LAMISTONE, SILKSTONE**
- **profilovaná** doska o hrúbke 16 mm



profil rámčeka

DVERE INTERIÉROVÉ RÁMOVÉ LAMINOVANÉ



dvere EGRO, vzor W00, nastaviteľná zárubňa DIN,



VERZIA	W00 / V01	W01 / V1SD	W02 / V02	W03 / V2SD	W04 / V03	W05 / V3SD
výška štandard	305/375,15	320/393,60	320/393,60	320/393,60	320/393,60	320/393,60
výška 2120 mm	336/413,28	353/434,19	353/434,19	353/434,19	353/434,19	353/434,19
výška 2220 mm	367/451,41	384/472,32	384/472,32	384/472,32	384/472,32	384/472,32

## FAREBNÉ PŘEVEDENIE

UNI MAT PLUS	640 grafit	641 titano	642 biela	643 béžová	644 čierna	645 lava
	646 stone	647 indigo	648 moss	649 sage	NOVINKA 650 šedá	NOVINKA 651 verde
UNI MAT PLUS ŠTRUKTÚRA 3D	NOVINKA 670 nero	NOVINKA 671 taupe	NOVINKA 672 platino			NOVINKA 652 platino

## ZÁRUBNE

SYSTÉM falcový CZ/SK				
	nastaviteľná systém DIN	pevná kovová AQUA DIN	nastaviteľná	nastaviteľná
SYSTÉM bezfalcový				
	nastaviteľná DIN DUO	pevná kovová	nastaviteľná kovová	nastaviteľná AQUA DIN DUO
				SYSTÉM REVES

## VYBAVENIE

ŠTANDARDNÉ
vzor W01, W03, W05 - tvrdené sklo, biele matné, hrúbka 4 mm
vzor W00, W02, W04 - priestorový panel hrúbky 16 mm
FALCOVÝ SYSTÉM
jednobodový zámok, zadlabávací zámok, rozteč 72 mm, ovládaný kľúčom (WK), na vložku (WB), alebo na kúpeľňový zámok (WC), biely pozinkovaný v UNI MAT PLUS čierna 644 zámok čierny pánty z brúseného niklu: typ B - pre zárubňu systému DIN, typ M - pre kovovú zárubňu („60“ - „90“ - 3 ks.)
BEZFALCOVÝ SYSTÉM
magnetický zámok, zadlabávací, ovládaný kľúčom (WK) - (rozteč 90 mm), pre kúpeľňový (WC) zámok - rozteč 90 mm; pre vložku (WB) - rozteč 85 mm - farba nikel satén; vo farbe UNI MAT PLUS čierna 644 čierny zámok kryté bezfalcové pánty - farba nikel satén ("60" - "90" - 3 ks), vo farbe UNI MAT PLUS čierna 644 DUO skryté pánty vo farbe čierna

SYSTÉM REVES	
magnetický zámok, zadlabávací (chróm - satén), ovládaný kľúčom (WK), pre kúpeľňový zámok (WC) - rozteč 90 mm; pre vložku (WB) - rozteč 85 mm	
TE skryté pánty, chróm satén ("60"- "80" - 2 ks, "90" - 3 ks)	
<b>DOPLNKOVÉ (za príplatok)</b>	
farebné prevedenie UNI MAT PLUS štruktúra 3D	34/41,82
systém REVES	76/93,48
tretí pánt v krídle	78/95,94
skrytý TE pre šírku "60"- "80"	str. 196
zmena farby pántov a zámku	12/14,76
ventilačné zrezanie	str. 194
samozatvárače a elektromagnetické zámky , rekuperácia, padacie tesnenie	str. 194
tvrdené priehľadné sklo o hrúbke 4 mm	+10%
tvrdené sklo LINEA biely satén o hrúbke 4 mm	86/105,78
jednostranný ornament	

CENA (€)  
netto/brutto  
(DPH 23%)

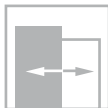
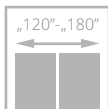
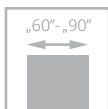

pre krídla s ventiláciou



pre krídla s ventiláciou



# ESTO

od **234/287.82**  
cena krídla **netto**/brutto (€, DPH 23%)

- **pevná konštrukcia**, vyrobená z vysoko kvalitnej MDF
- **zvislé rámy** o hrúbke 40 mm
- **vodorovné rámy** (horný a spodný) hrúbka 35 mm
- **panely** o hrúbke 22 mm

dvere ESTO, vzor V3S5, nastaviteľná zárubňa SYSTÉM DIN

DVERE INTERIÉROVÉ RÁMOVÉ LAMINOVANÉ



dvere ESTO, vzor V3S5, nastaviteľná zárubňa DIN,



VERZIA	V03	V3S1	V3S2	V3S3	V3S4	V3S5
	234/287,82	234/287,82	234/287,82	234/287,82	234/287,82	234/287,82

## FAREBNÉ PREVEDENIE

<b>LAMISTONE CPL</b>	<b>213</b>	<b>231</b>	<b>244</b>	<b>250</b>	<b>289</b>	
	super biely	dub halif	čierna	dub terra	šedá	
	<b>SILKSTONE</b>	<b>230</b>	<b>276</b>	<b>295</b>		
		dub gran	dub poľský	merbau Royal		
		<b>UNI MAT PLUS</b>	<b>640</b>	<b>641</b>	<b>642</b>	<b>643</b>
grafit	titano		biela	béžová	stone	

## ZÁRUBNE

<b>SYSTÉM falcový CZ/SK</b>						
	pevná systém POL-SKONE	nastaviteľná systém DIN	pevná kovová	nastaviteľná kovová	nastaviteľná	
	<b>SYSTÉM bezfalcový</b>					
		nastaviteľná DIN DUO	pevná kovová	nastaviteľná kovová	nastaviteľná AQUA DIN DUO	

## VYBAVENIE

ŠTANDARDNÉ
pevná konštrukcia z vysoko kvalitnej MDF
zvislé rámy, hrúbka 40 mm
vodorovné rámy (horný a spodný) hrúbka 35 mm
panely o hrúbke 22 mm
biele matné sklo, hrúbka 4 mm
jednobodový zámok zadlabávací biely pozink, rozteč 72 mm (systém falcový), v čiernej farbe 244, zámok jednobodový zadlabávací v čiernej farbe, rozteč 72 mm (systém falcový) alebo magnetický vo farbe nikel satén (falcový systém) zadlabávací na kľúč (rozteč 90 mm), na vložku (rozteč 85 mm) alebo s WC zamykáním (rozteč 90 mm)
čierny 244 čierny magnetický zámok (bezfalcový systém), zadlabávací s kľúčom (rozteč 90 mm), cylindrický zámok (rozteč 85 mm) alebo kúpeľňový zámok (rozteč 90 mm)

strieborné pánty: typ B - pre zárubňu systému DIN, typ M - pre kovovú zárubňu alebo DUO nikel satén ("60"- "90" - 3 ks)  
čierna 244: pánty DUO v čiernej farbe

DOPLNKOVÉ (za príplatok)	
ventilačné zrezanie	12/14,76
samozatvárače a elektromagnetické zámky, rekuperácia, padacie tesnenie	str. 194
tvrdené priehľadné sklo o hrúbke 4 mm	+10%
tvrdené sklo LINEA biely satén o hrúbke 4 mm	9 /11,07

CENA (€)  
netto/brutto  
(DPH 23%)



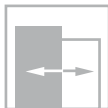
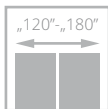
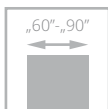

pre krídla s ventiláciou



pre krídla s ventiláciou



dvere ARCO, vzor W03P, nastaviteľná zárubňa SYSTÉM DIN

# ARCO

od **216**/265.68

cena krídla **netto**/brutto (€, DPH 23%)

- **pevná konštrukcia**, vyrobená z vysoko kvalitnej MDF
- certifikát FSC® Mix je k dispozícii len na vyžiadanie



rám má zvislú kresbu, panely a výplň vodorovnú



panely, zasklenie



za príplatok: **laminované sklo VSG 22.1 v čiernej farbe**



dvere ARCO, vzor W03P, nastaviteľná zárubňa DIN,



VERZIA	W02P/V02	W2S/V2S2	W02/V2S5	W2D/V1SD	W03P/V03	W3S/V3S2	W03/V3S5
ECO TOP	216/265,68	216/265,68	216/265,68	216/265,68	216/265,68	216/265,68	216/265,68
LAMISTONE SILKSTONE	250/307,50	250/307,50	250/307,50	250/307,50	250/307,50	250/307,50	250/307,50



VERZIA	W07/V06	W07S1/V6S1	W07S3/V6S3	W08/V07	W08S1/V7S1	W08S4/V7S4
ECO TOP	216/265,68	216/265,68	216/265,68	216/265,68	216/265,68	216/265,68
LAMISTONE SILKSTONE	250/307,50	250/307,50	250/307,50	250/307,50	250/307,50	250/307,50

## FAREBNÉ PREVEDENIE

<b>ECO TOP</b>	120 biela	121 dub	132 orech	141 dub Salinas	158 dub medový*	161 dub halif
	*dekor dostupný do vypredania zásob					
<b>SILKSTONE</b>	276 dub poľský	293 antracit Royal	295 merbau Royal			
<b>LAMISTONE CPL</b>	240 brest bielený V	241 brest pieskový V	242 brest šedý V	289 šedá		

## ZÁRUBNE

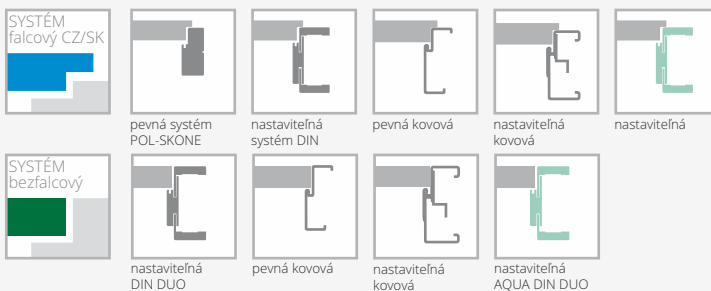

## VEBAVENIE

ŠTANDARDNÉ
biele/hnedé matné alebo priehľadné sklo o hrúbke 4 mm
verzia W2D - tvrdené sklo
jednobodový zámok, rozteč 72 mm (falcový systém)
alebo magnetický (bezfalcový systém), zadlabávací, uzamykateľný na kľúč (rozteč 90 mm), cylindrický (rozteč 85 mm) alebo kúpeľňový zámok (rozteč 90 mm)
pánty: typ B - pre zárubňu systému DIN, typ D - pre zárubňu MDF, typ M - pro kovovú zárubňu alebo DUO potiahnutý nikel satén ("60"- "90" - 3 ks)

DOPLNKOVÉ (za príplatok)	
ventilačné zrezanie	12/14,76
samozatvárače a elektromagnetické zámky	str. 194
rekuperácia, padacie tesnenie	
laminované sklo VSG 22.1, biele alebo priehľadné (platí pre 1 sklo):	
Verzia W02, verzia W08S4	10/12,30
verzia W03	9/11,07
tvrdené priehľadné sklo o hrúbke 4 mm	+10%
<b>laminované sklo VSG 22.1 čierna farba</b> (týka sa 1 skla):	
verzia W02, W08S4	10/12,30
verzia W03	9/11,07

CENA (€)  
netto/brutto  
(DPH 23%)

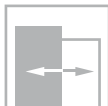
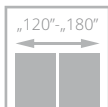
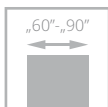

pre krídla s ventiláciou



dvere UNITO, vzor W03P, nastaviteľná zárubňa SYSTÉM DIN

# UNITO

od **241/296,43**  
cena krídla **netto**/brutto (€, DPH 23%)

- **pevná konštrukcia**, rámy vyrobené z vysoko kvalitnej MDF
- **bohatá paleta farebného prevedenia** povrch UNI MAT PLUS so špeciálnou vrstvou odolnou proti otláčkom prstov
- **zvislé rámy** o hrúbke 40 mm
- **vodorovné rámy** o hrúbke 35 mm
- **panely** o hrúbke 16 mm



rám



panely, zasklenie



za príplatok: **laminované sklo VSG 22.1 v čiernej farbe**



dvere UNITO, vzor W02, nastaviteľná zárubňa DIN,



VERZIA	W02P / V02	W2S / V2S2	W02 / V2S5	W03P / V03	W3S / V3S2	W03 / V3S5
	241/296,43	241/296,43	241/296,43	241/296,43	241/296,43	241/296,43

## FAREBNÉ PŘEVEDENIE

UNI MAT PLUS	640	641	642	643	644	645	
	grafit	titano	biela	běžová	čierna	lava	
UNI MAT PLUS STRUKTÚRA 3D	646	647	648	649	NOVINKA 650	NOVINKA 651	NOVINKA 652
	stone	indigo	moss	sage	šedá	verde	platino
	NOVINKA 670	NOVINKA 671	NOVINKA 672				
	nero	taupe	platino				

## ZÁRUBNE

SYSTÉM falcový CZ/SK				
	nastavitelný systém DIN	pevná kovová AQUA DIN	nastavitelná	nastavitelná
SYSTÉM bezfalcový				
	nastavitelný DIN DUO	pevná kovová	nastavitelná kovová	nastavitelná AQUA DIN DUO

## VÝBAVENIE

### ŠTANDARDNÉ

zvislé časti rámu, hrúbka 40 mm, vyrobené z MDF, vodorovné časti rámu o hrúbke 35 mm, povrch UNI MAT PLUS

panely o hrúbke 16 mm, z MDF s povrchom UNI MAT PLUS

matné biele alebo matne hnedé sklo, hrúbka 4 mm, verzia W25/V2S2, W02/V2S2, W3S/V3S2, W03/V3S5

verzia W02P/V02 - panel hrúbky 4 mm vo farbe dverného krídla s povrchom UNI MAT PLUS

jednobodový zámok zadlabávací, rozteč 72 mm, na kľúč WK, WB, WC alebo magnetický zdlabávací zámok na kľúč (rozteč 90 mm), na vložku (rozteč 85 mm) alebo s WC zamykaním (rozteč 90 mm)  
pánty typu B pre zárubňu DIN, typ D pre zárubňu MDF, typ M pre kovovú zárubňu alebo bezfalcový skrytý pánt DUO ("60"-90" - 3 ks)

farba 644 čierna:

falcový systém - strieborné pánty, zámok čierny  
bezfalcový systém - pánty a zámok v čiernej farbe

farba 642 biela:

falcový systém - strieborné pánty, zámok biely  
bezfalcový systém - pánty a zámok v bielej farbe

### DOPLNKOVÉ (za príplatok)

farebné prevedenie UNI MAT PLUS štruktúra 3D **34/41,82**

ventilačné zrezanie **12/14,76**

samozatvárače a elektromagnetické zámky str. 194

rekuperácia, padacie tesnenie

laminované sklo VSG 22.1 čierna farba **10/12,30**

verzia W02 **9/11,07**

verzia W03

CENA (€)  
netto/brutto  
(DPH 23%)

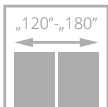
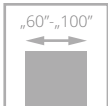
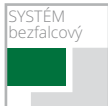

dvere EMPORE, vzor V01, nastaviteľná zárubňa SYSTÉM DIN

# EMPORE

od **326**/400,98

cena krídla **netto**/brutto (€, DPH 23%)

- **pevná konštrukcia**, rámy vyrobené z vysoko kvalitnej MDF
- **bohatá paleta farebného prevedenia** povrch UNI MAT PLUS so **špeciálnou vrstvou odolnou proti otláčkom prstov**
- **ozdobný rám** o hrúbke 40 mm
- **vodorovné rámy** vo farbe dverného krídla

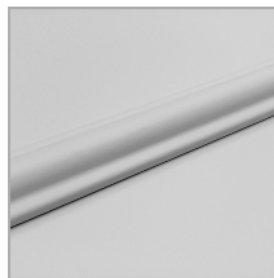

profil rámečka



dvere EMPORE, vzor V04, nastaviteľná zárubňa DIN,





VERZIA	V01	V02	V03	V04	V05
	326/400,98	360/442,8	395/485,85	429/527,67	429/527,67

## FAREBNÉ PŘEVEDENIE

UNI MAT PLUS	640	641	642	643	644	645	
grafit	titano	biela	běžová	čierna	lava		
646	647	648	649	650	651	652	NOVINKA
stone	indigo	moss	sage	šedá	verde	platino	

## ZÁRUBNE

<p>SYSTÉM falcový CZ/SK</p>	<p>pevná systém POL-SKONE</p>	<p>nastavitelná systém DIN</p>	<p>pevná kovová</p>	<p>nastavitelná kovová</p>	<p>nastavitelná</p>		
<p>SYSTÉM bezfalcový</p>	<p>pevná DUO</p>	<p>nastavitelná DIN DUO</p>	<p>nastavitelná VERTIGO</p>	<p>pevná kovová</p>	<p>nastavitelná kovová</p>	<p>nastavitelná AQUA DIN DUO</p>	<p>SYSTÉM REVES</p>

## VÝBAVENIE

ŠTANDARDNÉ	DOPLNKOVÉ (za príplatok)
FALCOVÝ SYSTÉM	šírka krídla „100“ <b>14/17,22</b>
jednobodový zámok zadlabávací, rozteč 72 mm, kľúčový (WK), cylindrický (WB), alebo kúpeľňový (WC), strieborná farba	systém REVES <b>76/93,48</b>
BEZFALCOVÝ SYSTÉM	tretí pánt v krídle:
magnetický zámok, zadlabávací, na kľúč (WK) - (rozteč 90 mm),	typ M pre šírku „60“-„80“ <b>6/17,22</b>
pre kúpeľňový zámok (WC) - rozteč 90 mm; pre vložku (WB) - rozteč 85 mm - strieborná farba,	typ C pre šírku „60“-„80“ <b>14/17,22</b>
pánty: typ K strieborný – pre zárubňu systému DIN, typ C strieborný – pre drevenú zárubňu, typ M – pre kovovú zárubňu alebo skrytý DUO	typ K pre šírku „60“-„80“ <b>10/12,30</b>
nikel satén („60“-„80“ – 2 ks., „90“ – 3 ks.)	kryty DUO pre šírku „60“-„80“ <b>38/46,74</b>
	kryty TE pre šírku „60“-„80“ <b>78/95,94</b>
	spevnenie pod samozatvárač <b>9/11,07</b>
	ventilačné zrezanie <b>12/14,76</b>
	samozatvárače, elektromagnetické zámky, rekuperácia, padacie tesnenie <b>str. 194</b>

CENA (€)  
netto/brutto  
(DPH 23%)

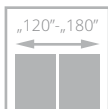
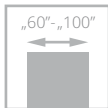

dvere ADORE, vzor V01, nastaviteľná zárubňa SYSTÉM DIN

# ADORE

od **340/418,20**  
cena krídla **netto**/brutto (€, DPH 23%)

- pevná **konštrukcia - drevený rám**
- výplň z **dierovanej drevotrieskovej dosky**
- dekoratívne alebo ploché lišty s povrchovou úpravou **UNI MAT PLUS**
- široká ponuka farebných prevedení povrchov UNI MAT PLUS - charakteristický **hodvábny povrch** so špeciálnym **povlakom odolným proti otláčkom** prstov



ozdobná lišta



dvere ADORE, vzor V01, nastaviteľná zárubňa DIN,



VERZIA	V01	V1SD	V02	V2SD
	340/418,20	340/418,20	340/418,20	340/418,20

## FAREBNÉ PŘEVEDENIE

UNI MAT PLUS	640	641	642	643	644	645	
	grafit	titano	biela	běžová	čierna	lava	
LAMISTONE CPL	646	647	648	649	NOVINKA	NOVINKA	NOVINKA
	stone	indigo	moss	sage	650	651	652
					šedá	verde	platino
	210	NOVINKA	NOVINKA	NOVINKA			
	filo	211	fibra	212			

## ZÁRUBNE

SYSTÉM falcový CZ/SK							
	pevný systém POL-SKONE	nastavitelná systém DIN	nastavitelná DIN SOLID	pevná kovová	nastavitelná kovová	nastavitelná	
SYSTÉM bezfalcový							SYSTÉM REVES
	pevná DUO	nastavitelná DIN DUO	nastavitelná DIN DUO SOLID	nastavitelná VERTIGO	pevná kovová	nastavitelná kovová	

## VYBAVENIE

### ŠTANDARDNÉ

ozdobné rámečky na povrchu krídla o šírke 35 mm vo farbe dverného krídla

### FALCOVÝ SYSTÉM

jednobodový zámok zadlabávací, rozteč 72 mm, kľúčový (WK), cylindrický (WB), alebo kúpeľňový (WC), strieborná farba  
pánty: typ T strieborná farba („60“-„80“ - 2 ks, „90“ - 3 ks)  
typ C - pre drevenú zárubňu

### BEZFALCOVÝ SYSTÉM

magnetický zámok, zadlabávací, na kľúč (WK) - (rozteč 90 mm), pre kúpeľňový zámok (WC) - rozteč 90 mm; pre vložku (WB) - rozteč 85 mm - strieborná farba, kryté bezfalcové pánty - farba nikel satén („60“-„80“ - 2 ks, „90“ - 3 ks)

### SYSTÉM REVES

magnetický zámok, zadlabávací (farba chrom satén), na kľúč (WK), kúpeľňový zámok (WC) - rozteč 90 mm; na vložku (WB) - rozteč 85 mm pánty skryté TE, farba chrom satén („60“-„80“ - 2 ks, „90“-„100“ - 3 ks)  
z dôvodu dekorácie na dvernom krídle je z rozsahu nastavenia ZW4 možné otvoriť dverné krídlo do maximálneho uhlu 80 stupňov

### SYSTÉM HARMONY

z dôvodu dekorácie na dvernom krídle je možné od hrúbky steny 135 mm otvoriť dverné krídlo do uhlu maximálne 80°

### DOPLNKOVÉ (za príplatok)

šírka krídla „100“	<b>+20%</b>
zmena farby pántov, zámku	str. 196
tretí pánt v krídle:	
typ C pre šírku „60“-„80“	14/17,22
typ T pre šírku „60“-„80“	10/12,30
kryty DUO pre šírku „60“-„80“	38/46,74
kryty TE pre šírku „60“-„80“	78/95,94
ventilačné zrezanie	12/14,76
samozatvárače, elektromagnetické zámky, rekuperácia, padacie tesnenie	str. 194

CENA (€)  
netto/brutto  
(DPH 23%)

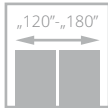
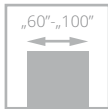

dveře INVERNO, vzor 01, nastavitelná zárubňa SYSTÉM DIN

# INVERNO

od **340/418,20**  
cena krídla **netto**/brutto (€, DPH 23%)

- **pevná konštrukcia - drevený rám**
- **výplň z plnej drevotrieskovej dosky**
- **farebné prevedenie** s povrchom LAMISTONE CPL, SILKSTONE a UNI MAT PLUS
- nastavitelný pánt typ K, typ C alebo nastavitelný DUO



profil lišty



dveře INVERNO, vzor 00, nastavitelná zárubňa DIN,



VERZIA	00 / V01	OSD / V1SD	01 / V02	01SD / V2SD
LAMISTONE/ SILKSTONE	340/418,20	340/418,20	340/418,20	340/418,20
UNI MAT PLUS	340/418,20	340/418,20	340/418,20	340/418,20

### FAREBNÉ PREEVDENIE

LAMISTONE CPL	289 šedá	213 super biela				
						276 dubpoľský
SILKSTONE						276 dubpoľský
UNI MAT PLUS	640 grafit	641 titano	642 biela	643 béžová	644 čierna	645 lava
	646 stone	647 indigo	648 moss	649 sage	NOVINKA 650 šedá	NOVINKA 651 verde
					NOVINKA 652 platino	

### ZÁRUBNE

SYSTÉM falcový CZ/SK						
	pevná systém POL-SKONE	nastaviteľná systém DIN	nastaviteľná DIN SOLID	pevná kovová	nastaviteľná kovová	nastaviteľná
SYSTÉM bezfalcový						
	pevná DUO	nastaviteľná DIN DUO	nastaviteľná DIN DUO SOLID	nastaviteľná VERTIGO	pevná kovová	nastaviteľná kovová
						SYSTÉM REVES 
						nastaviteľná AQUA DIN DUO

### VYBAVENIE

ŠTANDARDNÉ	DOPLNKOVÉ (za príplatok)
verzie OSD, 01SD tvrdené sklo biele matné o hrúbke 4 mm	šírka krídla „100“ (prevedenie zasklenia ako pri „90“) <b>+20%</b>
jednobodový zámok, rozteč 72 mm (falcový systém) alebo magnetický (bezfalcový systém), zadlabávací, uzamykateľný na kľúč (rozteč 90 mm), cylindrický (rozteč 85 mm) alebo kúpeľňový zámok (rozteč 90 mm)	systém REVES (verzie 00,01) (nad rozsah Zw4 uhol otvárania maximálne 88°) <b>76/93,78</b>
pánty: typ K – do zárubne systém DIN, typ C – do zárubne drevenej, typ M – do zárubne kovovej alebo krytý DUO nikel satén („60“-„80“ – 2 ks, „90“ – 3 ks)	tretí pánt v krídle
v prípade dverného krídla so samozatváračom a zárubní DIN alebo kovovej použité pánty typu T v množstve "60"-„80" - 3 ks; "90"-„100" - 4 ks (príplatok za ďalší pánt typu T vo výške 10)12,30)	typ C pre šírku „60“-„80" <b>14/17,22</b>
falcový systém, čierna farba 644: strieborné pánty, čierny zámok	typ K pre šírku „60“-„80" <b>14/17,22</b>
bezfalcový systém, čierna farba 644: čierne pánty a zámok	typ M pre šírku „60“-„80" <b>6/7,38</b>
v čiernej farbe	krytý DUO pre šírku „60“-„80" <b>38/46,74</b>
bez možnosti použitia priehľadného skla	krytý TE pre šírku „60“-„80" <b>78/95,94</b>
	zmena farby pántov, zámku str. 196
	samozatvárače, elektromagnetický zámok, rekuperácia, padacie tesnenie str. 194
	zosilnenie pod samozatvárač <b>9/11,07</b>
	dvere vyššie podľa PL normy 2070 mm alebo 2120 mm (nutný tretí pánt za príplatok) <b>+10%</b>
	dvere vyššie podľa PL normy 2170 mm alebo 2220 mm (nutný tretí pánt za príplatok) <b>+20%</b>
	ventilačné zrezanie <b>12/14,76</b>

CENA (€)  
netto/brutto  
(DPH 23%)



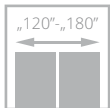
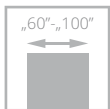

dveře NOSTRE, vzor 03, nastavitelná zárubňa SYSTÉM DIN

# NOSTRE

od **340/418,20**  
cena krídla **netto**/brutto (€, DPH 23%)

- **pevná konštrukcia - drevený rám**
- **výplň z plnej drevotrieskovej dosky**
- **farebné prevedenie** s povrchom LAMISTONE CPL a SILKSTONE
- **nastavitelný pánt** typ K, typ C alebo nastaviteľný DUO



NOSTRE ozdobná lišta dverného krídla



dveře NOSTRE, vzor 03, nastavitelná zárubňa DIN,



VERZIA	00 / V01	OSD / V1SD	01 / V02	01SM / V2SM	01SD / V2SD
	340/418,20	388/477,24	340/418,20	365/448,95	368/452,64



VERZIA	02 / V03	02S1 / V3S1	02S3 / V3S3	03 / V04	03SD / V4SD
	417/512,91	417/512,91	452/555,96	340/418,20	388/477,24

## FAREBNÉ PREEVDENIE

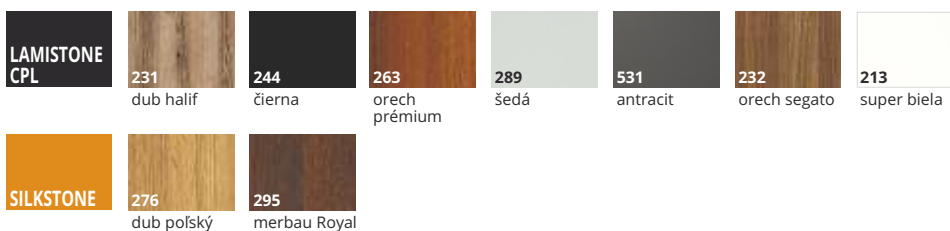

## ZÁRUBNE

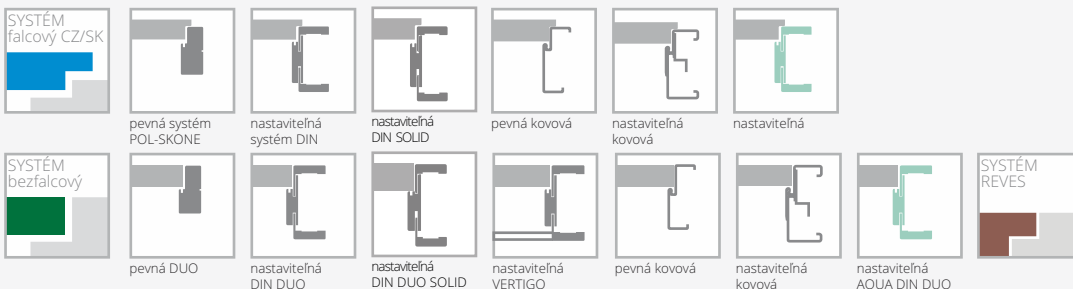

## VYBAVENIE

### ŠTANDARDNÉ

biele matné sklo, hrúbka 4 mm  
 verzie OSD, 01SD, 03SD tvrdené sklo biele matné o hrúbke 4 mm  
 jednobodový zámok, rozteč 72 mm (falcový systém) alebo zámok magnetický zadlabávací (bezfalcový systém), na kľúč (rozteč 90 mm), na vložku (rozteč 85 mm) alebo s WC zamykaním (rozteč 90 mm)  
 pánty: typ K - pre zárubňu systému DIN, typ C - pre drevenú zárubňu, typ M - pre kovovú zárubňu ("60"- "80" - 2 ks, "90" - 3 ks) alebo potiahnutý DUO nikel satén ("60"- "70" - 2 ks, "80"- "90" - 3 ks)  
 v prípade dverného krídla so samozatváračom a zárubňou DIN alebo kovovou, použijete pánty typu T v množstve "60"- "80" - 3 ks; "90"- "100" - 4 ks (príplatok za ďalší pánt typu T vo výške 10 | 12,30)

### DOPLNKOVÉ (za príplatok)

šírka krídla "100" (prevedenie zasklenia ako pri "90") **+20%**  
 systém REVES (verzie 00, 01, 02, 03) (nad rozsah ZW4, uhol otvárania dverí maximálne 88°) **76/93,78**

### tretí pánt v krídle:

typ C pre šírku „60“- „80“ **14/17,22**  
 typ K pre šírku „60“- „80“ **14/17,22**  
 typ M pre šírku „60“- „80“ **6/7,38**  
 krytý DUO pre šírku „60“- „80“ **38/46,74**  
 krytý TE pre šírku „60“- „80“ **78/95,94**  
 zosilnenie pod samozatvárač **9/11,07**  
 samozatvárače, elektromagnetické zámky, rekuperácia, padacie tesnenie str. 194  
 dvere vyššie podľa PL normy 2070 mm alebo 2120 mm (nutný tretí pánt za príplatok) **+10%**  
 dvere vyššie podľa PL normy 2170 mm alebo 2220 mm (nutný tretí pánt za príplatok) **+20%**  
 ventilačné zrezanie **12/14,76**

CENA (€)  
**netto**/brutto  
 (DPH 23%)

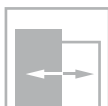
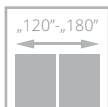
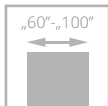

# MAESTRO

od **305/375,15**  
cena krídla **netto**/brutto (€, DPH 23%)

- **pevná konštrukcia - drevený rám**
- **bohatá paleta farebného prevedenia povrchu UNI MAT PLUS** - vyznačuje sa hodvábnym povrchom a špeciálnou vrstvou odolnou proti otlakom prstov
- dekoratívne **ozdobné hliníkové lišty v prevedení matná meď, matná zlatá, matný chróm alebo matná čierna** široké 25 mm
- ozdobný rám o šírke 30 mm vo farbe dverného krídla
- výplň tvorí dierovaná drevotriesková doska



dekoratívny rámový profil



doporučená medená kľučka

dvere MAESTRO, vzor W01, nastaviteľná zárubňa SYSTÉM DIN



dvere MAESTRO, vzor W02, nastaviteľná zárubňa DIN,



<b>ERZIA</b>	<b>W01 / VD1</b> 305/375,15	<b>W02 / VD2</b> 340/418,20	<b>W03 / VD3</b> 443/544,89
--------------	--------------------------------	--------------------------------	--------------------------------

## FAREBNÉ PŘEVEDENIE

<b>UNI MAT PLUS</b>	<b>640</b> grafit	<b>641</b> titano	<b>642</b> biela	<b>643</b> béžová	<b>644</b> čierna	<b>645</b> lava
	<b>646</b> stone	<b>647</b> indigo	<b>648</b> moss	<b>649</b> sage	<b>NOVINKA</b> 650 šedá	<b>NOVINKA</b> 651 verde
					<b>NOVINKA</b> 652 platino	

## ZÁRUBNE

<b>SYSTÉM falcový CZ/SK</b>						
	nastavitelná systém DIN	nastavitelná DIN SOLID	pevná kovová	nastavitelná kovová	nastavitelná	
<b>SYSTÉM bezfalcový</b>						
	nastavitelná DIN DUO	nastavitelná DIN DUO SOLID	nastavitelná VERTIGO	pevná kovová	nastavitelná kovová	nastavitelná AQUA DIN DUO
						<b>SYSTÉM REVES</b>

## VYBAVENIE

### ŠTANDARDNÉ

je možné zmeniť farbu zámku na striebornú alebo bielu - bez príplatku  
FALCOVÝ SYSTÉM

hliníkové dekory čierna/medená farba: jednobodový zámok, rozteč zadlabanie 72 mm, kľúčový (WK), cylindrický (WB) alebo kúpeľňový zámok (WC), čierny

biela farba 642: biely zámok  
ozdobné hliníkové lišty, farba čierna/medená: pánt typu T, farba čierna ("60"- "80" - 2 ks, "90" - 3 ks)

### BEZFALCOVÝ SYSTÉM

hliníkové dekory čierna/medená farba: magnetický zámok, zadlabávací, na kľúč (rozteč 90mm), pre kúpeľňový zámok (rozteč 90mm), cylindrický zámok (rozteč 85mm), čierny

biela farba 642: biely zámok  
hliníkové dekory čierna/medená farba: DUO skryté pánty, čierna farba ("60"- "80" - 2 ks, "90" - 3 ks)

biela farba 642: biele pánty

### SYSTÉM REVES

z dôvodu dekorácie na dvernom krídle, systém REVES z rady nastavenia ZW3, je maximálny uhol otvorenia krídla 80°

### SYSTÉM HARMONY

z dôvodu dekorácie na dvernom krídle systém HARMONY ODW je možné od hrúbky steny 115 mm vytvoriť dverné krídlo do uhlu max. 80°

### DOPLNKOVÉ (za príplatok)

šírka krídla „100“	<b>+20%</b>
systém REVES	<b>76/93,78</b>
tretí pánt v krídle:	
typ T pre šírku „60“- „80“	<b>10/12,30</b>
kryty DUO pre šírku „60“- „80“	<b>38/46,74</b>
kryty TE pre šírku „60“- „80“	<b>78/95,94</b>
ventilačné zrezanie	<b>12/14,76</b>
samozatvárače, elektromagnetické zámky, rekuperácia, padacie tesnenie	str. 194

CENA (€)  
**netto**/brutto  
(DPH 23%)

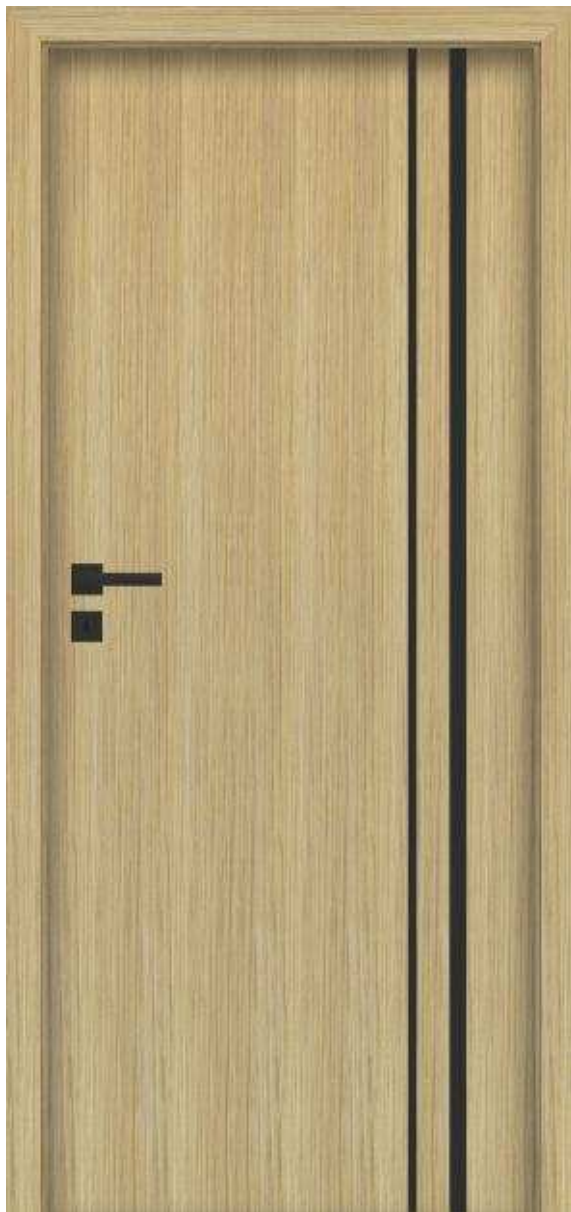
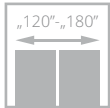
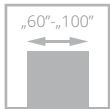

dvere SALEA, vzor VD10, nastaviteľná zárubňa SYSTÉM DIN

# SALEA

od **248** /305,04  
cena krídla **netto**/brutto (€, DPH 23%)

- pevná **drevená rámová konštrukcia**
- **farebné prevedenie** s povrchom LAMISTONE CPL, SILKSTONE
- ALU dekory o šírke 25 mm a 10 mm vo farbách čierna mat, chróm mat, medená mat a zlatá mat



ozdobné hliníkové lišty na povrchu krídla v matnom chróme



ozdobné hliníkové lišty na povrchu krídla v matne zlatej



ozdobné hliníkové lišty na povrchu krídla v matne medenej



ozdobné hliníkové lišty na povrchu krídla v matne čiernej



dvere SALEA, vzor VD9, nastaviteľná zárubňa DIN,





WERSJA	VD9	VD10	VD11
	248/305,04	248/305,04	248/305,04

## FAREBNÉ PŘEVEDENIE

LAMISTONE CPL	213	240	241	242	260	250	233
	super biela	brest bielený V	brest pieskový V	brest šedý V	biely dub	dub terra	dub salinas
	289	263	231	232	531	244	
	šedá	orech premium	dub halif	orech segato	antracit	čierna	
SILKSTONE	230	276	293	295	297		
	dub gran	dub poľský	antracit Royal	merbau Royal	nugat Royal		

## ZÁRUBNE

<p>SYSTÉM falcový CZ/SK</p>	<p>pevná systém POL-SKONE</p>	<p>nastavitelná systém DIN</p>	<p>nastavitelná DIN SOLID</p>	<p>pevná kovová</p>	<p>nastavitelná kovová</p>	<p>nastavitelná</p>		
<p>SYSTÉM bezfalcový</p>	<p>pevná DUO</p>	<p>nastavitelná DIN DUO</p>	<p>nastavitelná DIN DUO SOLID</p>	<p>nastavitelná VERTIGO</p>	<p>pevná kovová</p>	<p>nastavitelná kovová</p>	<p>nastavitelná AQUA DIN DUO</p>	<p>SYSTÉM REVES</p>

## VÝBAVENIE

ŠTANDARDNÉ	
jedenbodový zámok, rozteč 72 mm (falcový systém) alebo zámok magnetický (bezfalcový systém), zadlabávací, na kľúč (rozteč 90 mm), cylindrický (rozteč 85 mm) alebo kúpeľňový zámok (rozteč 90 mm)	
pánty: typ K - pre zárubňu systému DIN, typ C - pre drevenú zárubňu, typ M - pre kovovú zárubňu ("60"- "80" - 2 ks, "90" - 3 ks) alebo potiahnutý DUO nikel satén ("60"- "70" - 2 ks, "80"- "90" - 3 ks)	
v prípade dverného krídla so samozatváračom a zárubňou DIN alebo kovovou, použite pánty typu T v množstve "60"- "80" - 3 ks; „90"- "100" - 4 ks (príplatok za ďalší pánt typu T vo výške 10  12,30)	
ozdobné hliníkové lišty šírky 25 mm a 10 mm v prevedení chróm mat, čierna mat, medená mat, zlatá mat	
DOPLNKOVÉ (za príplatok)	
šírka krídla "100"	+20%
systém REVES	76/93,78

tretí pánt v krídle:	
typ T pre šírku „60“- „80"	10/12,30
typ C pre šírku „60“- „80"	14/17,22
typ K pre šírku „60“- „80"	14/17,22
typ M pre šírku „60“- „80"	6/7,38
krytý DUO pre šírku „60“- „t0"	38/46,74
krytý TE pre šírku „60“- „80"	78/95,94
zosilnenie pod samozatvárač	9/11,07
samozatvárače, elektromagnetické zámky, rekuperácia, padacie tesnenie	str. 194
dvere vyššie podľa PL normy 2070 mm alebo 2120 mm (nutný tretí pánt za príplatok)	+10%
dvere vyššie podľa PL normy 2170 mm alebo 2220 mm (nutný tretí pánt za príplatok)	+20%
ventilačné zrezanie	12/14,76
hliníková hrana (bezfalcový systém)	21/25,83

CENA (€)  
netto/brutto  
(DPH 23%)

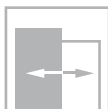
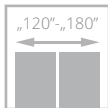
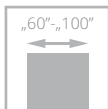

dvěre SONATA, vzor W4, nastaviteľná zárubňa SYSTÉM DIN

# SONATA

od **321/394,83**  
cena krídla **netto**/brutto (€, DPH 23%)

- **pevná konštrukcia - drevený rám**
- výplň z **dierovanej drevotrieskovej dosky**
- **farebné prevedenie** s povrchom LAMISTONE CPL, SILKSTONE a UNI MAT PLUS
- nastaviteľný pánt typ K, typ C a nastaviteľný DUO



ozdobné hliníkové lišty na povrchu krídla matne medenej farbe (verzia W09, W10, W11)



ozdobné hliníkové lišty na povrchu krídla v matne čiernej farbe (verzia W09, W10, W11)



ozdobné hliníkové lišty na povrchu krídla čiernej, zlatej (lesk) farbe alebo odtieni (lesk) chrom (neplatí pre verzie W4, W6)



štandard - ozdobné hliníkové lišty na povrchu krídla v odtieni chrom



dvěre SONATA, vzor W2, nastaviteľná zárubňa DIN,



VERZIA	W1 / VD1	W2 / VD2	W4 / VD4	W5 / VD5	W6 / VD6
LAMISTONE, SILKSTONE	321/394,83	321/394,83	321/394,83	321/394,83	321/394,83
UNI MAT PLUS	321/394,83	321/394,83	321/394,83	321/394,83	321/394,83



VERZIA	W7 / VD7	W8 / VD8	W9 / VD9	W10 / VD10	W11 / VD11
LAMISTONE, SILKSTONE	321/394,83	321/394,83	336/413,28	336/413,28	371/456,33
UNI MAT PLUS	321/394,83	321/394,83	-	-	-

## FAREBNÉ PŘEVEDENIE

LAMISTONE CPL	240 brest bielený V	241 brest pieskový V	242 brest šedý V	SILKSTONE	230 dub gran	276 dub poľský	
	640 grafit	641 titano	642 biela		643 béžová	644 čierna	645 lava
	646 stone	647 indigo	648 moss		649 sage	NOVINKA 650 šedá	NOVINKA 651 verde

## ZÁRUBNE

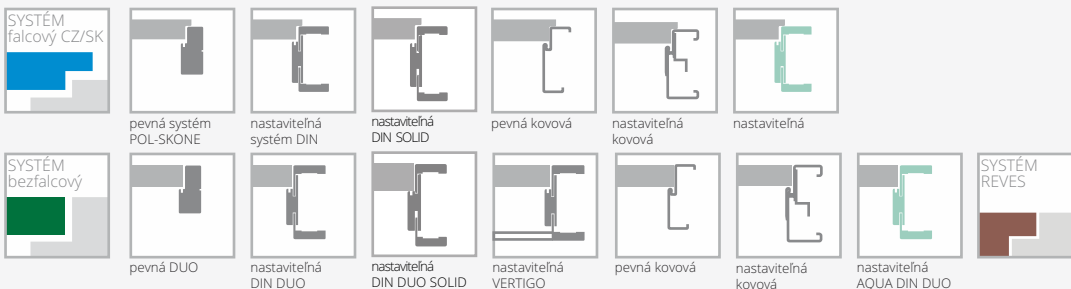

## VYBAVENIE

### ŠTANDARDNÉ

jednobodový zámok, rozteč 72 mm (falcový systém) alebo zámok magnetický (bezfalcový systém), zadlabávací, na kľúč (rozteč 90 mm), cylindrický (rozteč 85 mm) alebo kúpeľňový zámok (rozteč 90 mm)  
pánty: typ K - pre zárubňu systému DIN, typ C - pre drevenú zárubňu, typ M - pre kovovú zárubňu ("60"-80" - 2 ks, "90" - 3 ks) alebo potiahnutý DUO nikel satén ("60"-70" - 2 ks, "80"-90" - 3 ks)  
v prípade dverného krídla so samozatváračom a zárubňou DIN alebo kovovou, použite pánty typu T v množstve "60"-80" - 3 ks; „90"-100" - 4 ks (príplatok za ďalší pánt typu T vo výške 10 |12,30)

verzie W09, W10, W11 hliníkové dekory šíky 25 mm a 10 mm v prevedení chróm mat, čierna mat, medená mat, zlatá mat  
verzie W1-W8: hliníkové dekory, šírka 7,2 mm, vo farbe čierna alebo lesklý chróm (neplatí pre verzie W4, W6), zlatý lesk, chróm matný  
verzie W8, W09, W10, W11: bez možnosti ventilačného zrezania alebo vetracej mriežky

### DOPLNKOVÉ (za príplatok)

šírka krídla "100"	+20%
systém REVES	76/93,78
výplň z plnej drevotriekovej dosky (doporučený tretí pánt)	34/41,82

### tretí pánt v krídle:

typ C pre šírku „60“-„80“	14/17,22
typ K pre šírku „60“-„80“	14/17,22
typ M pre šírku „60“-„80“	6/7,38
krytý DUO pre šírku „60“-„t0“	38/46,74
krytý TE pre šírku „60“-„80“	78/95,94
zosilnenie pod samozatvárač	9/11,07
dvere vyššie podľa PL normy 2070 mm alebo 2120 mm (nutný tretí pánt za príplatok)	+10%
dvere vyššie podľa PL normy 2170 mm alebo 2220 mm (nutný tretí pánt za príplatok)	+20%
ventilačné zrezanie	12/14,76
hliníková hrana (bezfalcový systém)	21/25,83
rám (umožňujúci samostatné skrátenie dverného krídla do 50 mm) (neplatí pre verzie W8, W09, W10, W11)	10/12,30
rám (umožňujúci samostatné skrátenie dverného krídla do 90 mm) (neplatí pre verzie W8, W09, W10, W11)	14/17,22
dvere vyššie 2100 mm	+10%
dvere vyššie 2200 mm	+20%
hrany krídla v čiernej, šedej alebo grafitovej farbe	bez príplatku

CENA (€)  
netto/brutto  
(DPH 23%)

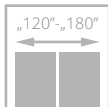
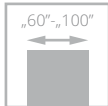
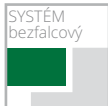

dvere CREATO, vzor A02, nastaviteľná zárubňa SYSTÉM DIN

# CREATO

od **389/478,47**  
cena krídla **netto**/brutto (€, DPH 23%)

- **pevná konštrukcia - drevený rám**
- **výplň z dierovanej drevotrieskovej dosky**
- **široká ponuka farebných prevedení povrchov UNI MAT PLUS so špeciálnou vrstvou odolnou proti otláčkom prstov**
- **bezpečnostné laminované sklo VSG 44.2 v čiernej alebo bielej farbe**
- **zosilnený pánt** typu T alebo nastaviteľný pánt DUO



biely skrytý pánt - voliteľné

DVERE INTERIÉROVÉ DOSKOVÉ LAMINOVANÉ



dvere CREATO, vzor A01, nastaviteľná zárubňa DIN,



LINEA čierne sklo VSG 44.2 s ornamentom na oboch stranách (AS)

SKLO ČÍRE, LAMINOVANÉ SKLO, BIELE MATNÉ ALEBO ČIERNE

SKLO LINEA ČIERNE



prieľadné sklo, farba biela matná, čierna alebo grafitová (A01, A02)

<b>VERZIA</b>	<b>A01 / V1SA</b>	<b>A02 / V2SA</b>	<b>A01 / V1SA</b>
	<b>389/478,47</b>	<b>421/517,83</b>	<b>458/563,34</b>



TVRDENÉ SKLO, BIELE MATNÉ ALEBO GRAFITOVÉ, HRúbKA 6 MM

<b>VERZIA</b>	<b>A01 / V1SA</b>	<b>A02 / V2SA</b>
	<b>389/478,47</b>	<b>421/517,83</b>

### FAREBNÉ PREVEDENIE

<b>UNI MAT PLUS</b>	<b>640</b> grafit	<b>641</b> titano	<b>642</b> biela	<b>643</b> béžová	<b>644</b> čierna	<b>645</b> lava	
	<b>646</b> stone	<b>647</b> indigo	<b>648</b> moss	<b>649</b> sage	<b>NOVINKA</b> <b>650</b> šedá	<b>NOVINKA</b> <b>651</b> verde	<b>NOVINKA</b> <b>652</b> platino

### ZÁRUBNE

<b>SYSTÉM falcový CZ/SK</b>							
	pevná systém POL-SKONE	nastaviteľná systém DIN	nastaviteľná DIN SOLID	pevná kovová	nastaviteľná kovová	nastaviteľná	
<b>SYSTÉM bezfalcový</b>							<b>SYSTÉM REVES</b>
	pevná DUO	nastaviteľná DIN DUO	nastaviteľná DIN DUO SOLID	nastaviteľná VERTIGO	pevná kovová	nastaviteľná kovová	nastaviteľná AQUA DIN DUO

### VYBAVENIE

<b>ŠTANDARDNÉ</b>	
laminované sklo 44.2 v čiernej, čírej alebo bielej matnej, hrúbka 8,5 mm (verzia A01 - 58 mm, A02 - 208 mm)*	
verzia s čiernym laminovaným sklom: zámok v čiernej farbe, pánty T alebo DUO v čiernej farbe,	
verzia s čírym laminovaným sklom alebo biela mat, zámok a pánty v striebornej farbe	
jednobodový zámok, rozteč 72 mm (falcový systém) alebo zámok magnetický zadlabávací (befalcový systém), na kľúč (rozteč 90 mm), na vložku (rozteč 85 mm) alebo s WC zamykaním (rozteč 90 mm)	
pánty: typ T čierne - pre DIN systém a kovovú zárubňu, typ C, D strieborné - pre drevenú zárubňu ("60"- "80" - 2 ks, "90" - 3 ks) alebo skryté DUO čierne pre bezfalcový systém ("60"- "70" - 2 ks, "80"- "90" - 3 ks)	
<b>DOPLNKOVÉ (za príplatok)</b>	
šírka krídla "100"	<b>+20%</b>
systém REVES	<b>76/93,78</b>
výplň z plnej drevotrieskovej dosky (doporučený tretí pánt)	<b>34/41,82</b>

tretí pánt v krídle:	
typ D pre šírku „60“- „80“	<b>6/7,38</b>
typ C pre šírku „60“- „80“	<b>14/17,22</b>
typ T pre šírku „60“- „80“	<b>10/12,30</b>
krytý DUO pre šírku „60“- „t0“	<b>38/46,74</b>
krytý TE pre šírku „60“- „80“	<b>78/95,94</b>
zmena farby pántov a zámku	str. 196
samozatvárače, elektromagnetické zámky, rekuperácia, padacie tesnenie	str. 194
dvere vyššie podľa PL normy 2070 mm alebo 2120 mm (nutný tretí pánt za príplatok)	<b>+10%</b>
dvere vyššie podľa PL normy 2170 mm alebo 2220 mm (nutný tretí pánt za príplatok)	<b>+20%</b>
posuvný systém	str. 142
hrany krídla v čiernej farbe (neplatí pre REVES)	bez príplatku
ventilačné zrezanie A01 v šírkach "60"- "100"	<b>34/41,82</b>
ventilačné zrezanie A02 v šírkach "70"- "100"	<b>34/41,82</b>

CENA (€)  
**netto**/brutto  
(DPH 23%)



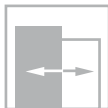
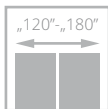
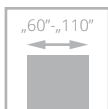

dvere ETIUDA, vzor B1, nastaviteľná zárubňa SYSTÉM DIN

# ETIUDA

od **189/232,47**  
cena krídla **netto**/brutto (€, DPH 23%)

- **pevná konštrukcia - drevený rám obložený HDF doskami**
- **farebné prevedení** s povrchom LAMISTONE CPL a SILKSTONE
- **tvrdené sklo** vo farbe biela mat alebo hnedá mat o hrúbke 6 mm
- ozdobné zasklievacie lišty v striebornej alebo čiernej farbe
- nastaviteľný pánt typ K, typ C a nastaviteľný typ DUO



hliníkové ozdobné lišty



voliteľné - hliníkové zasklievacie lišty v čiernej farbe



voliteľné - hliníkové dekoratívne lišty v čiernej farbe



horná hrana krídla nemá falc



dvere ETIUDA, vzor B1 (dvere vľavo), vzor A01 (dvere vpravo), nastaviteľná zárubňa DIN,



VERZIA	B0 / V00	B1 / VD11	A01 / V1SA	A02 / V2SA
	189/232,47	298/366,54	399/490,77	429/527,67

## FAREBNÉ PŘEVEDENIE

LAMISTONE CPL	240	241	242	258	260	250	233
	brest bielený V	brest pieskový V	brest šedý V	biela	biely dub	dub terra	dub salinas
	289	263	231	232	531	244	
	šedá	orech premium	dub halif	orech segato	antracit	čierna	
SILKSTONE	230	276	293	297			
	dub gran	dub poľský	antracit Royal	nugat Royal			

## ZÁRUBNE

SYSTÉM falcový CZ/SK						
	pevná systém POL-SKONE	nastaviteľná systém DIN	nastaviteľná DIN SOLID	pevná kovová	nastaviteľná kovová	nastaviteľná AQUA DIN
SYSTÉM bezfalcový						
	pevná DUO	nastaviteľná DIN DUO	nastaviteľná DIN DUO SOLID	nastaviteľná VERTIGO	pevná kovová	nastaviteľná kovová
						nastaviteľná AQUA DIN DUO

## VYBAVENIE

ŠTANDARDNÉ		
tvrdené biele/hnedé matné sklo, hrúbka 6 mm, nie je možné použiť čierne sklo	rám (umožňujúci skrátenie do 50 mm) (platí pre verziu B0)	10/12,30
šírka presklenia vo verzii A01 – 54 mm; A02 – 205 mm*	rám (umožňujúci skrátenie do 90 mm) (platí pre verziu B0)	14/17,22
jednobodový zámok, rozteč 72 mm (falcový systém) alebo magnetický (bezfalcový systém), zadlabávací, uzamykateľný na kľúč (rozteč 90 mm), cylindrický (rozteč 85 mm) alebo kúpeľňový zámok (rozteč 90 mm)	zosilnenie pre samozatvárač (neplatí pre verziu A01, A02)	9/11,07
pánty: typ K strieborný - pre zárubňu systému DIN, typ C strieborný - pre drevenú zárubňu, typ M - pre kovovú zárubňu alebo potiahnutý DUO nikel satén ("60"-80" - 2 ks, "90" - 3 ks)	dvere vyššie podľa PL normy 2070 mm alebo 2120 mm (nutný tretí pánt za príplatok) (neplatí pre verzie A01, A02)	+10%
v prípade dverného krídla so samozatváračom a zárubňou DIN alebo kovovou použité pántry typu T v množstve "60"-80" - 3 ks; "90"-110" - 4 ks (príplatok za dodatočný pánt typu T vo výške 10/12,30)	dvere vyššie podľa PL normy 2170 mm alebo 2220 mm (nutný tretí pánt za príplatok) (neplatí pre verzie A01, A02)	+20%
verzia B1: výplň z plnej drevotriekovej dosky	ventilačné zrezanie (platí pre verzie B0, B1)	12/14,76
<b>DOPLNKOVÉ (za príplatok)</b>	ventilačné zrezanie A01 v šírkach „60“-„100“	34/41,82
šírka krídla „100“	ventilačné zrezanie A02 v šírkach „70“-„100“	34/41,82
šírka krídla „110“ (platí pre verziu B0, B1)	tvrdené sklo 6 mm v grafitovej farbe alebo priesvitné	+10%
výplň z dierovanej drevotriekovej dosky (verzie B0, A01, A02)	zmena farby odbojných prúžkov na čiernu: verzia B1	26/31,98
výplň z plnej drevotriekovej dosky (verzie B0, A01, A02) (doporučený tretí pánt)	verzia A01, A02	26/31,98
tretí pánt v krídle alebo nastaviteľný čapový pánt	posuvný systém (neplatí pre verziu A01)	str. 142-146
typ C pre šírku „60“-„80“	zmena farby pántov a zámku	str. 196
typ K pre šírku „60“-„80“	samozatvárače, magnetický zámok, rekuperácia, padacie tesnenie	str. 194
typ M pre šírku „60“-„80“		
krity DUO pre šírku „60“-„80“		

CENA (€)  
netto/brutto  
(DPH 23%)

\*tolerancia rozmerov +/- 2 mm

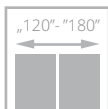
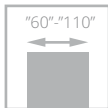

dvere LOFTY, vzor W00, nastaviteľná zárubňa SYSTÉM DIN, čierna farba 244

# LOFTY

od **226/277,98**  
cena krídla **netto**/brutto (€, DPH 23%)

- **pevná konštrukcia - drevený rám**
- výplň **z plnej drevotrieskovej dosky**
- nastaviteľný, zosilnený pánt typu T a nastaviteľný typ DUO v čiernej farbe



dvere LOFTY, vzor W00, nastaviteľná zárubňa DIN, čierna farba 244



**CENA KOMPLETU**  
= **CENA KRÍDLA**  
+ **CENA ZÁRUBNE DIN / DIN DUO**  
(244 alebo 644 čierna)  
alebo **CENA ZÁRUBNE HARMONY**  
(BLACK RAL 9005)  
alebo **CENA KOVOVEJ ZÁRUBNE**

VERZIA	W00 / V00
ECO TOP	226/277,98
LAMISTONE CPL	259/318,57
SILKSTONE	259/318,57
DÝHOVANÉ SKUPINA A	380/467,40
DÝHOVANÉ SKUPINA D	511/677,73

### FAREBNÉ PŘEVEDENIE

<b>ECO TOP</b>	121 dub	141 dub Salinas	160 dub sonoma	161 dub halif
<b>SILKSTONE</b>	230 dub gran	276 dub poľský		
<b>LAMISTONE CPL</b>	231 dub halif	243 dub delano	250 dub terra	
<b>DÝHOVANÉ SKUPINA A</b>	334 dub európsky	<b>DÝHOVANÉ SKUPINA D</b>	313 dub classic	460 makassar

### ZÁRUBNE

<b>SYSTÉM falcový CZ/SK</b>					
	nastaviteľná systém DIN	nastaviteľná DIN SOLID	pevná kovová	nastaviteľná kovová	nastaviteľná AQUA DIN
<b>SYSTÉM bezfalcový</b>					
	nastaviteľná DIN DUO	nastaviteľná DIN DUO SOLID	pevná kovová	nastaviteľná kovová	nastaviteľná AQUA DIN DUO
					<b>SYSTÉM REVES</b>

### VYBAVENIE

<b>ŠTANDARDNÉ</b>		
jednobodový zámok v čiernej farbe, rozteč 72 mm (polodrážkový systém) alebo magnetický (bezfalcový systém), zadlabávací, zámok na kľúč (rozteč 90 mm), cylindrický zámok (rozteč 85 mm) alebo zámok kúpeľňový (rozteč 90 mm)		rám (umožňujúci skrátenie do 50 mm) <b>10/12,30</b> rám (umožňujúci skrátenie do 90 mm) <b>14/17,22</b>
pánty: typ T - pre kovovú zárubňu alebo krytý DUO v čiernej farbe („60“-„80“ - 2 ks, „90“ - 3 ks)		zosilnenie pre samozatvárač <b>9/11,07</b>
v prípade dverného krídla so samozatváračom a zárubňou DIN alebo kovovou použité pánty typu T v množstve "60"-„80" - 3 ks; „90“-„110" - 4 ks (príplatok za dodatočný pánt typu T vo výške <b>10/12,30</b> )		samozatvárače, elektromagnetické zámky, rekuperácia, padacie tesnenie str. 194
<b>DOPLNKOVÉ (za príplatok)</b>		dvere vyššie podľa PL normy 2070 mm alebo 2120 mm (nutný tretí pánt za príplatok) <b>+10%</b> dvere vyššie podľa PL normy 2170 mm alebo 2220 mm (nutný tretí pánt za príplatok) <b>+20%</b>
šírka krídla „100“	<b>+20%</b>	ventilačné zrezanie <b>12/14,76</b>
šírka krídla „110“	<b>+40%</b>	hrana krídla v čiernej farbe bez príplatku
system REVES	<b>76/93,48</b>	ABS hrana v čiernej farbe alebo v dekore dub poľský (neplatí pre systém REVES) bez príplatku
tretí pánt v krídle alebo nastaviteľný čapový pánt		hrana krídla v čiernej farbe bez príplatku
typ T čiernej farbe pre šírku „60“-„80“	<b>33/40,59</b>	
krytý DUO čiernej farbe pre šírku „60“-„80“	<b>45/55,35</b>	
krytý TE čiernej farbe pre šírku „60“-„80“	<b>119/146,37</b>	

CENA (€)  
**netto**/brutto  
(DPH 23%)



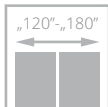
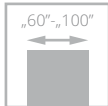
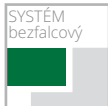

dvěře ZENN, vzor W00, nastaviteľná zárubňa SYSTÉM DIN,

# ZENN

od **258/317,34**  
cena krídla **netto**/brutto (€, DPH 23%)

- nový unikátny povrch CPL 0.15 s textúrou ľanovej tkaniny, pretkanej kovovým leskom
- pevná konštrukcia - drevený rám
- výplň z dierovanej drevotrieskovej dosky
- bezpečnostné, tvrdené priehľadné sklo v matnej čiernej alebo matnej bielej



Štruktúra povrchu



dvěře ZENN, vzor W00, nastaviteľná zárubňa DIN,





<b>VERZIA</b>	<b>W00 / V01</b>	<b>A01 / V1SA</b>
	<b>258/317,34</b>	<b>423/520,29</b>



farba filo - hrana stone



farba fibra - hrana lava



farba lino - hrana titano



nový **unikátny povrch** CPL 0,15 so štruktúrou **lanovej tkaniny** pretkanej **kovovým leskom**

### FAREBNÉ PREEVEDENIE

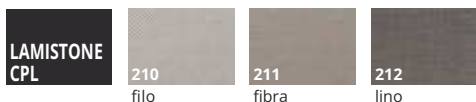

### ZÁRUBNE



### VYBAVENIE

ŠTANDARDNÉ	DOPLNKOVÉ (za príplatok)
verzia A01: vrstvené sklo VSG 44.2, farba čierna matná, hrúbka 8,4 mm	Šírka krídla „100“ <b>+20%</b>
FALCOVÝ SYSTÉM	výplň z plnej drevotrieskovej dosky (W00) (doporučený tretí pánt v dvernom krídle - za príplatok) <b>52/63,96</b>
jednobodový zámok zadlabávací, rozteč 72 mm, kľúčový (WK), cylindrický cylindrický (WB), alebo kúpeľňový (WC), čierny	tretí pánt v krídle alebo nastaviteľný čapový pánt (cena za 1 ks.):
pánt typu T, čierny („60“-„80“ - 2 ks, „90“ - 3 ks)	typ T pre šírku „60“-„80“ <b>33/40,59</b>
BEZFALCOVÝ SYSTÉM	kryty DUO pre šírku „60“-„80“ <b>45/55,35</b>
magnetický zámok, zadlabávací, na kľúč (WK) - rozteč 90 mm, pre kúpeľňový zámok (WC) - rozteč 90 mm; pre vložku (WB) - rozteč 85 mm - čierny	kryty TE pre šírku „60“-„80“ <b>119/146,37</b>
bezfalcové kryté pánty (bezfalcový systém DUO) - čierne („60“-„80“ - 2 ks, „90“ - 3 ks)	ventilačné zrezanie (neplatí pre A01) <b>12/14,76</b>
hrana s povrchom UNI MAT PLUS: farba filo - hrana stone, farba fibra - hrana lava, farba lino - hrana titano	ventilačné zrezanie (verzia A01) <b>34/41,82</b>
	samozatvárače, elektromagnetické zámky, rekuperácia, padacie tesnenie str. 194
	posuvné prevedenie (neplatí pre A01) str. 142-146

CENA (€)  
netto/brutto  
(DPH 23%)

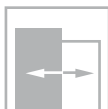
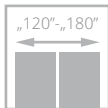
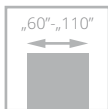

# HAPTIC

od **189/232,47**  
cena krídla **netto**/brutto (€, DPH 23%)

- **pevná konštrukcia - drevený rám**
- **bohatá paleta farebného prevedenia povrchu UNI MAT PLUS**, ktorý sa vyznačuje s hmatovo hodvábnyim dojmom a špeciálnou vrstvou odolnou voči otláčkom
- nastaviteľný pánt typ C alebo nastaviteľný pánt DUO

dvere HAPTIC, vzor 00, nastaviteľná zárubňa SYSTÉM DIN,



dvere HAPTIC, vzor 00, nastaviteľná zárubňa DIN,

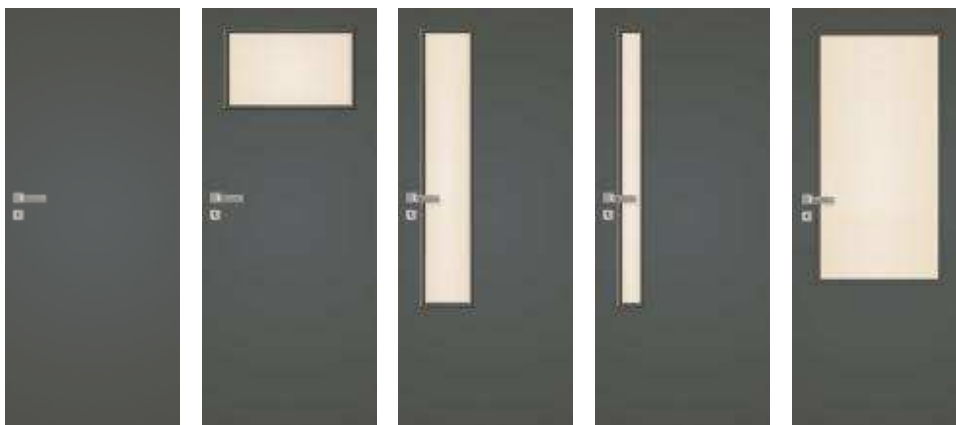

VERZIA	00 / V00	02 / V2S	04 / V4SD	05 / V5SD	03SD / V3SD
	189/232,47	237/291,51	261/321,03	261/321,03	306/376,38



### ABS HRANY

bez príplatku

### FAREBNÉ PŘEVEDENIE

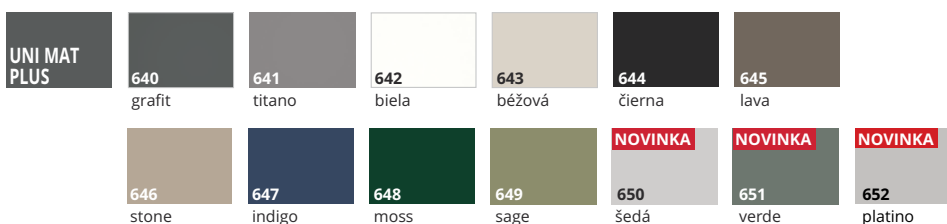

### ZÁRUBNE

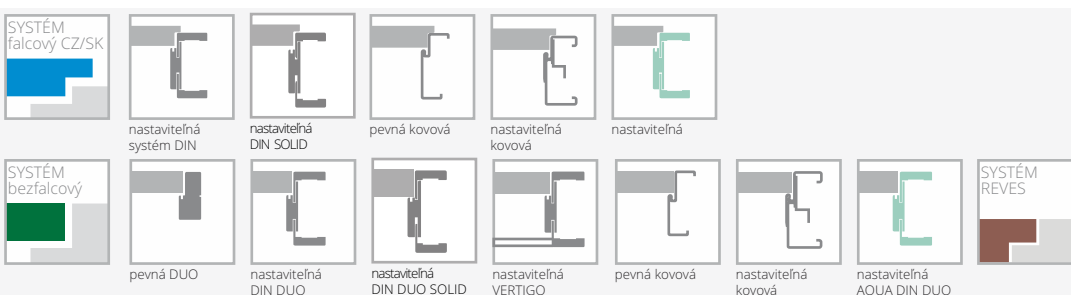

### VYBAVENIE

ŠTANDARDNÉ	
biele/hnedé matné alebo priehľadné sklo, hrúbka 4 mm, verzia 03SD	
štandard - biele/hnedé matné tvrdené sklo, 4 mm	
jednobodový zámok, rozteč 72 mm (falcový systém)	
alebo magnetický (bezfalcový systém), zadlabávací, uzamykateľný na kľúč (rozteč 90 mm), cylindrický (rozteč 85 mm) alebo kúpeľňový zámok (rozteč 90 mm)	
pánty: typ T strieborný - pre zárubňu systému DIN, typ C strieborný - pre drevenú zárubňu typ M - pre kovovú zárubňu alebo vnútorný DUO nikel satén („60“-„80“ - 2 ks, „90“ - 3 ks)	
v prípade dvorného krídla so samozatváračom a zárubňou DIN alebo kovovou použite pánty typu T v množstve "60"-„80" - 3 ks; „90“-„110" - 4 ks (príplatok za dodatočný pánt typu T vo výške 10 12,30)	
DOPLNKOVÉ (za príplatok)	
šírka krídla „100" (prevedenie zasklenia ako pri „90")	14/17,22
šírka krídla „110" (prevedenie zasklenia ako pri „90")	28/34,44
systém REVES (verzia 00)	76/93,78
výplň z dierovanej drevotriekovej dosky	45/55,35
výplň z plnej drevotriekovej dosky (doporučený tretí pánt)	52/63,96

tretí pánt v krídle alebo nastaviteľný čapový pánt	
typ M pre šírku „60“-„80"	6/7,38
kryty DUO pre šírku „60“-„80"	38/46,74
kryty TE pre šírku „60“-„80"	78/93,94
zmena farby pántov a zámku	str. 196
samozatvárače, magnetický zámok, rekuperácia, padacie tesnenie	str. 194
rám (umožňujúci skrátenie do 50 mm)	10/12,30
rám (umožňujúci skrátenie do 90 mm)	14/17,22
zosilnenie pre samozatvárač	9/11,07
dvere vyššie 2100 mm	+10%
dvere vyššie 2200 mm	+20%
dvere vyššie podľa PL normy 2070 mm alebo 2120 mm (nutný tretí pánt za príplatok)	+10%
dvere vyššie podľa PL normy 2170 mm alebo 2220 mm (nutný tretí pánt za príplatok)	+20%
ventilačné zrezanie	12/14,76
tvrdené sklo (verzie 02, 04, 05)	16/19,68
tvrdené priehľadné sklo o hrúbke 4 mm	+10%
ABS hrana čierna, biela, titano, poľský dub alebo antracit (neplatí pre systém REVES)	bez príplatku

CENA (€)  
netto/brutto  
(DPH 23%)

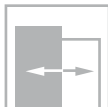
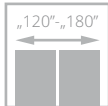
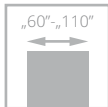
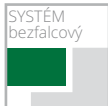

dvere DECO, vzor 00, nastaviteľná zárubňa SYSTÉM DIN,

# DECO

od **212/260,76**  
cena krídla **netto**/brutto (€, DPH 23%)

- pevná konštrukcia - drevený rám
- povrch potiahnutý laminátom CPL s hrúbkou 0,2 mm, 0,5 mm alebo 0,7 mm odolným voči oteru a chemickým látkam
- zárubňa potiahnutá laminátom CPL o hrúbke 0,2 mm
- dvere dostupné tiež v III. triede mechanickej odolnosti
- nastaviteľný pánt typ C alebo nastaviteľný pánt DUO



rámček



zasklenie



dvere DECO, vzor 05, nastaviteľná zárubňa DIN,





VERZIA	00 / V00	02 / V2S	03SD / V3SD	04 / V4SD	05 / V5SD
LAMINOVANÉ CPL 0,2 mm	212/260,76	257/316,11	293/360,39	257/316,11	257/316,11

## FAREBNÉ PŘEVEDENIE

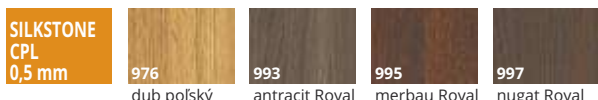

LAMINOVANÉ CPL 0,2 mm	820 biela	222 šedá	821 antracit	863 orech premium	225 dub terra	227 dub delano	844 čierna	280 dub halif	228 orech segato	833 dub Salinas	834 dub natura
LAMINOVANÉ CPL 0,5 mm*	945 biela štruktúra	922 šedá štruktúra	926 antracit štruktúra	963 orech premium	946 čierna štruktúra	961 dub halif	933 dub Salinas	934 dub natura	825 dub terra		
LAMINOVANÉ CPL 0,7 mm*	745 biela štruktúra	722 šedá štruktúra	726 antracit štruktúra	763 orech premium	746 čierna štruktúra	761 dub halif	733 dub Salinas	734 dub natura	725 dub terra		
LAMINOVANÉ HPL*											

\* farby dostupné po konzultácii s obchodným oddelením  
Pri krídle so štruktúrovaným laminátom, povrch

## ZÁRUBNE

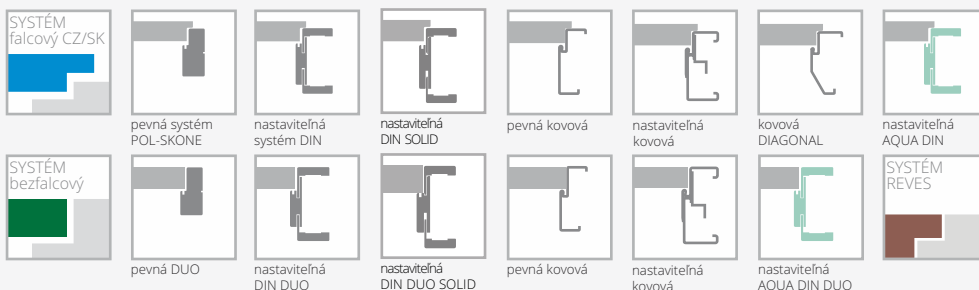

## VEBAVENIE

ŠTANDARDNÉ		
biele matné alebo priehľadné sklo o hrúbke 4 mm	výplň z plnej drevotrieskovej dosky (odporúča sa tretí pánt)	52/63,96
tvrdené biele matné sklo (verzia 03SD)	tretí pánt v krídle alebo nastaviteľný čapový pánt	
jednobodový zámok, rozteč 72mm, (falcový systém)	typ C pre šírku „60“-„80“	14/17,22
alebo magnetický (bezfalcový systém), zadlabávací, uzamykateľný na kľúč	typ M pre šírku „60“-„80“	6/7,38
(rozteč 90 mm), cylindrický (rozteč 85 mm) alebo kúpeľňový zámok	typ T pre šírku „60“-„80“	10/12,30
(rozteč 90 mm)	kryty DUO pre šírku „60“-„80“	38/46,74
pány: typ T strieborný - pre zárubňu systému DIN, typ C - pre drevenú zárubňu, typ M - pre kovovú zárubňu alebo potiahnutý DUO nikel satén („60“-„80“ - 2 szt., „90“ - 3 szt.)	kryty TE pre šírku „60“-„80“	78/95,94
v prípade dverného krídla so zamozatváračom a zárubňou DIN alebo kovovou použite pánty typu T v množstve „60“-„80“ - 3 ks.; „90“-„110“ - 4 ks. (príplatok za dodatočný pánt typu T je vo výške 10/12,30)	samozatvárače, elektromagnetické zámky, rekuperácia, padacie tesnenie	str. 194
<b>DOPLNKOVÉ (za príplatok)</b>	rám (umožňujúci samostatné skrátenie do 50 mm)	10/12,30
šírka krídla „100“ (prevedenie zasklenia ako pri „90“)	rám (umožňujúci samostatné skrátenie do 90 mm)	14/17,22
šírka krídla „110“ (prevedenie zasklenia ako pri „90“)	zosilnenie pod samozatvárač	9/11,07
systém REVES (verzia 00)	neštandardná výška	+10%
príplatok za laminát CPL 0,5 mm („60“ - „90“)*	dvere vyššie 2100 mm	+10%
príplatok za laminát CPL 0,7 mm („60“ - „90“)*	dvere vyššie 2200 mm	+20%
príplatok za laminát CPL 0,5 mm („90+“ - „110“)*	dvere vyššie podľa PL normy 2070 mm alebo 2120 mm (nutný tretí pánt za príplatok)	+10%
príplatok za laminát CPL 0,7 mm („90+“ - „110“)*	dvere vyššie podľa PL normy 2170 mm alebo 2220 mm (nutný tretí pánt za príplatok)	+20%
príplatok za laminát CPL 0,7 mm („90+“ - „110“)*	ventilačné zrezanie	12/14,76
farby SILKSTONE CPL 0,5 mm (rámeček v prípade sklenených krídel a zárubňa sú vyrobené v povrchu SILKSTONE)	tvrdené sklo: verzia 02, 04, 05	14/17,22
výplň z dierovanej drevotrieskovej dosky	tvrdené priehľadné sklo o hrúbke 4 mm	+10%
	možnosť vyrobiť hrany v inej farbe - čierna, šedá grafitová	41/50,43
	ABS hrana čierna, biela, titano, poľský dub alebo antracit (neplatí pre systém REVES)	bez príplatku

CENA (€)  
netto/brutto  
(DPH 23%)

\* príplatok k štandardnej výške dverí



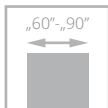

# OPTO

od **136**/167,28  
cena krídla **netto**/brutto (€, DPH 23%)

- **pevná konštrukcia** rámu vyrobená z vysoko kvalitnej MDF
- **3 pánty** čapové - bez ohľadu na šírku krídla
- povrch potiahnutý laminátom CPL s hrúbkou 0,2 mm **odolný voči oteru a chemickým látkam**
- **dvere v II. triede mechanickej odolnosti** podľa normy PN-EN 1192:2001
- spodná hrana krídla **chránená impregnáciou proti vlhkosti**

dvere OPTO, vzor W00, nastaviteľná zárubňa SYSTÉM DIN,



dvere OPTO, vzor W00, nastaviteľná zárubňa DIN,



**VERZIA W00**

BIELA, ŠEDÁ **136/167,28**

ČIERNA  
ANTRACIT,  
DUB NATURA **140/172,20**

**FAREBNÉ  
PREVEDENIE**



**ZÁRUBNE**



**NASTAVITELNÁ DIN OPTO**

symbol	rozsah mm	laminované CPL 0,2
ZP1A	75-85	<b>148/182,04</b>
ZP1B	85-95	<b>148/182,04</b>
ZP2	95-120	<b>154/189,42</b>
ZP3	120-140	<b>158/194,34</b>

**NASTAVITELNÁ KOVOVÁ OPTO**

symbol	rozsah mm	čierna (RAL 9005), biela (RAL 9016), šedá (RAL 7047), grafit (RAL 7024)
ZO1	95-125	<b>316/388,68</b>
ZO2	125-155	<b>337/414,51</b>
ZO3	155-185	<b>359/441,57</b>

**NASTAVITELNÁ DIN AQUA OPTO**

symbol	rozsah mm	laminované CPL 0,2
ZP1A	75-85	<b>160/196,80</b>
ZP1B	85-95	<b>160/196,80</b>
ZP2	95-120	<b>171/210,33</b>
ZP3	120-140	<b>171/210,33</b>

**ŠÍRKA**

typ	jednokrídlové dvere				
	S <sub>0</sub>	S <sub>C</sub>	H <sub>0</sub>	H <sub>C</sub>	H <sub>S</sub>
„60“	690	717			
„70“	790	817	2065	2078	2020
„80“	890	917	2015	2028	1970
„90“	990	1017			

**ŠÍRKA**

typ	jednokrídlové dvere				
	S <sub>0</sub>	S <sub>d</sub>	S <sub>s</sub>	S <sub>opA</sub>	S <sub>opB</sub>
„60“	676	646	618	748	788
„70“	776	746	718	848	888
„80“	876	846	818	948	988
„90“	976	946	918	1048	1088

So – šírka montážneho otvoru  
 Sd – šírka dverí po vonkajšej strane zárubne  
 Ss – šírka krídla  
 SopA – šírka zárubne s lištami „60“  
 SopB – šírka zárubne s lištami „80“  
 Ho – výška montážneho otvoru  
 Hd – výška dverí na vonkajšej strane zárubne  
 Hs – výška krídla  
 HopA – výška zárubne s lištami „60“  
 HopB – výška zárubne s lištami „80“

VÝŠKA	H <sub>0</sub>	H <sub>d</sub>	H <sub>s</sub>	H <sub>opA</sub>	H <sub>opB</sub>
	2053	2043	2020	2093	2113

Tolerancia rozmerov ±1 mm

	2010	1993	1970	2043
--	------	------	------	------

**VYBAVENIE**

**ŠTANDARDNÉ**

jednobodový zámok zadlabávací, rozteč 72 mm, kľúčový (WK), cylindrický (WB), alebo kúpeľňový (WC)

pánty: typ B strieborné - pre zárubňu systému DIN,  
 typ M - pre kovovú zárubňu ("60"- "90" - 3 ks)

**DOPLNKOVÉ (za príplatok)**

výplň z dierovanej drevotrieskovej dosky **45/55,35**  
 ventilačné zrezanie **10/12,30**

CENA (€)  
**netto/brutto**  
 (DPH 23%)

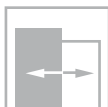
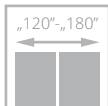
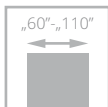

dvere IMPULS, vzor W06, nastaviteľná zárubňa SYSTÉM DIN,

# IMPULS

od **189/232,47**  
cena krídla **netto**/brutto (€, DPH 23%)

- **pevná konštrukcia - drevený rám**
- **bohatá paleta farebného prevedenia** s povrchom LAMISTONE CPL a ASILKSTONE
- nastaviteľný pánt typ C alebo nastaviteľný pánt DUO



profil rámu



zárubňa

DVERE INTERIÉROVÉ DOSKOVÉ LAMINOVANÉ



dvere IMPULS, vzor W06 (dvere vľavo) , vzor W01 (dvere vpravo), nastaviteľná zárubňa DIN,

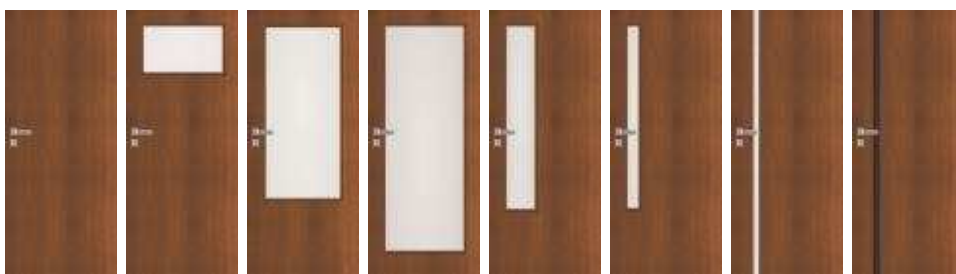

VERZIA	W01 / V00	W02 / V2S	W03 / V3SD	W05 / V1SD	W06 / V4SD	W07 / V5SD	W13 / V1SA	W14 / V1SA
SILKSTONE LAMISTONE CPL	189/232,47	218/268,14	280/344,40	280/344,40	261/321,03	264/324,72	378/464,94	477/586,71
SILKSTONE CPL 0,5	310/381,30	339/416,97	401/493,23	401/493,23	382/469,86	382/469,86	498/612,54	598/735,54

## FAREBNÉ PŘEVEDENIE

LAMISTONE CPL	213	231	240	241	242	243	244	250
	super biela	dub halif	brest bielený V	brest pieskový V	brest šedý V	dub delano	čierna	dub terra
	260	263	289	531	232	234		
	biely dub	orech prémium	šedá	antracit	orech segato	dub natura		
SILKSTONE	230	276	293	295	297			
	dub gran	dub poľský	antracit Royal	merbau Royal	nugat Royal			
SILKSTONE CPL 0,5 mm	976	993	995	997				
	dub poľský	antracit Royal	merbau Royal	nugat Royal				

## ZÁRUBNE

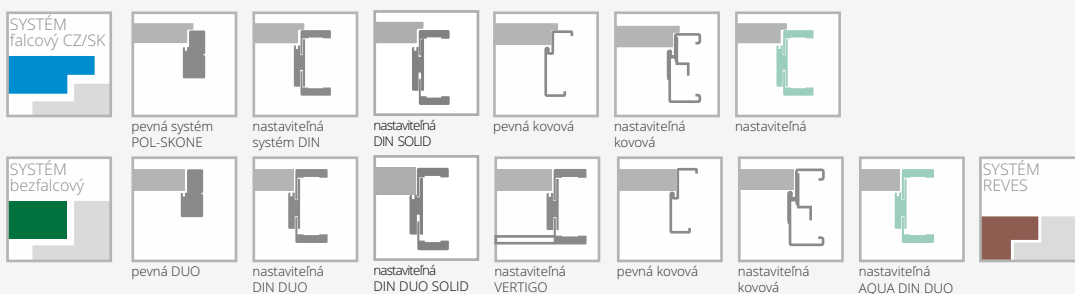

## VYBAVENIE

ŠTANDARDNÉ		
biele/hnedé matné alebo priehľadné sklo, hrúbka 4 mm, tvrdené sklo biele/hnedé matné verzia W03, W05, verzia W13: tvrdené sklo biele, hnedé matné o hrúbke 6 mm verzia W14: laminované sklo VSG 44,2 o hrúbke 8,5 mm		
jednoboďový záмок, rozteč 72 mm (falcový systém) alebo magnetický (bezfalcový systém), zadlabávací, uzamykateľný na kľúč (rozteč 90 mm), cylindrický (rozteč 85 mm) alebo kúpeľňový záмок (rozteč 90 mm)	tretí pánt v krídle alebo nastaviteľný čapový pánt	
pánty: typ T strieborný - pre zárubňu systému DIN, typ C strieborný - pre drevenú zárubňu typ M - pre kovovú zárubňu alebo vnútorný DUO nikel satén („60“-„80“ - 2 ks, „90“ - 3 ks)	typ C pre šírku „60“-„80“ typ M pre šírku „60“-„80“ kryty DUO pre šírku „60“-„80“ kryty TE pre šírku „60“-„80“	14/17,22 6/7,38 38/46,74 78/93,94
v prípade dverného krídla so samozatváračom a zárubňou DIN alebo kovovou použite pánty typu T v množstve "60"-„80" - 3 ks; „90“-„110" - 4 ks (príplatok za dodatočný pánt typu T vo výške 10   12,30)	rám (umožňujúci skrátenie do 50 mm) (neplatí pre W13, W14)	10/12,30
	rám (umožňujúci skrátenie do 90 mm) (neplatí pre W13, W14)	14/17,22
	zosilnenie pre samozatvárač (neplatí pre W13, W14)	9/11,07
	dvere vyššie 2100 mm	+10%
	dvere vyššie 2200 mm	+20%
	dvere vyššie podľa PL normy 2070 mm alebo 2120 mm (nutný tretí pánt za príplatok) (neplatí pre W13, W14)	+10%
	dvere vyššie podľa PL normy 2170 mm alebo 2220 mm (nutný tretí pánt za príplatok) (neplatí pre W13, W14)	+20%
	ventilačné zrezanie	12/14,76
	posuvný systém (neplatí pre W13, W14)	str. 142
	tvrdené sklo:	
	verzie W02, W12D1	16/19,68
	verzie W06, W07, W12	22/27,06
	tvrdené priehľadné sklo o hrúbke 4 mm	+10%
	ABS hrana čierna, biela, titano, poľský dub a antracit (neplatí pre systém REVES)	bez príplatku
	zmena farby pántov a zámkov	str. 196
	samozatvárače, magnetický záмок, rekuperácia, padacie tesnenie	str. 194

CENA (€)  
netto/brutto  
(DPH 23%)

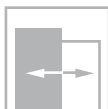
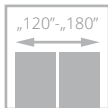
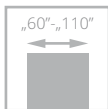

dvere INTER-AMBER, vzor F00, nastaviteľná zárubňa SYSTÉM DIN,

# INTER-AMBER

od **143**/175,89  
cena krídla **netto**/brutto (€, DPH 23%)

- **pevná konštrukcia - drevený rám**
- **bohatá paleta farebného prevedenia** s povrchom ECO TOP a HIGH TOP
- vzor As4, 03SD - **tvrdené, bezpečnostné sklo** o hrúbke 4 mm, biele alebo matné hnedé



priečky AS4



dvere INTER-AMBER, vzor F06 (dvere vľavo) , vzor A00 (dvere vpravo), nastaviteľná zárubňa DIN,





VERZIA	A00 / V00	A01 / V2S	AS4 / V2SD	03SD / V3SD	C00 / V03	C01 / V3S1	C02 / V3S2	C03 / V3S3
ECO TOP	143/175,89	191/234,93	298/366,54	290/356,70	290/356,70	290/356,70	290/356,70	290/356,70
HIGH TOP	143/175,89	191/234,93	298/366,54	290/356,70	290/356,70	290/356,70	290/356,70	290/356,70



VERZIA	F00 / V06	F01 / V6S1	F02 / V6S2	F06 / V6S6	04SD / V4SD	05SD / V5SD
ECO TOP	310/381,30	310/381,30	310/381,30	310/381,30	290/356,70	290/356,70
HIGH TOP	310/381,30	310/381,30	310/381,30	310/381,30	290/356,70	290/356,70

## FAREBNÉ PREEVDENIE

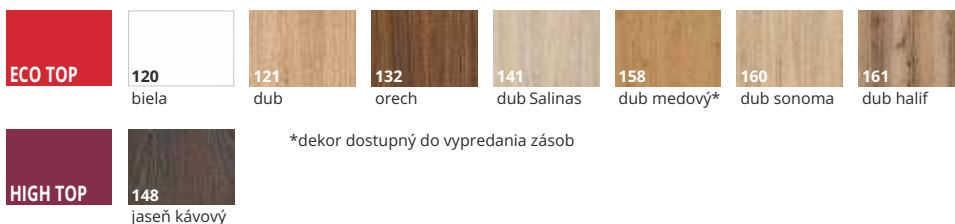

## ZÁRUBNE

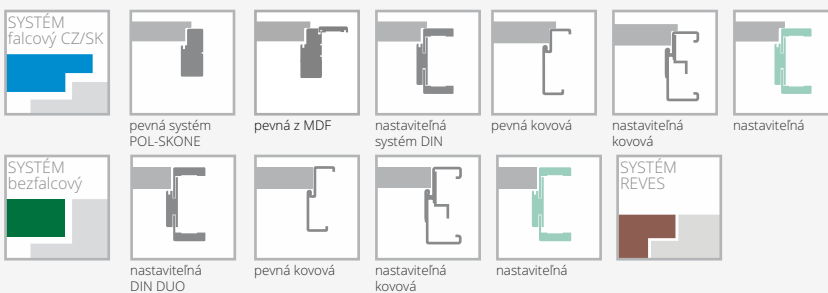

## VYBAVENIE

### ŠTANDARDNÉ

biele/hnedé matné alebo priehľadné sklo, hrúbka 4 mm, vzor AS4, 03SD  
 štandard - biele/hnedé matné tvrdené sklo 4 mm  
 jednobodový zámok, rozteč 72 mm (falcový systém)  
 alebo magnetický (bezfalcový systém), zadlabávací, uzamykateľný na kľúč  
 (rozteč 90 mm), cylindrický (rozteč 85 mm) alebo kúpeľňový zámok  
 (rozteč 90 mm)

pánty: typ T strieborný - pre zárubňu systému DIN, typ C strieborný -  
 pre drevenú zárubňu typ M - pre kovovú zárubňu alebo vnútorný DUO  
 nikol satén („60“-„80“ - 2 ks, „90“ - 3 ks)

v prípade dverného krídla so samozatváračom a zárubňou DIN alebo  
 kovovou použite pánty typu T v množstve „60“-„80“ - 3 ks;  
 „90“-„110“ - 4 ks (príplatok za dodatočný pánt typu T vo výške 10|12,30)

### DOPLNKOVÉ (za príplatok)

šírka krídla „100“ (prevedenie zasklenia ako pri „90“)	14/17,22
šírka krídla „110“ (prevedenie zasklenia ako pri „90“)	28/34,44
systém REVES (verzia A00, C00, F00)	76/93,78
výplň z dierovanej drevotriekovej dosky	45/55,35
výplň z plnej drevotriekovej dosky (doporučený tretí pánt)	52/63,96
samozatvárače, magnetický zámok, rekuperácia, padacie tesnenie	str. 194

tretí pánt v krídle alebo nastaviteľný čapový pánt

typ B, typ D, typ M pre šírku „60“-„80“	6/7,38
typ C pre šírku „60“-„80“	14/17,22
typ K pre šírku „60“-„80“	14/17,22
kryty DUO pre šírku „60“-„80“	38/46,74
kryty TE pre šírku „60“-„80“	78/93,94
rám (umožňujúci skrátenie do 50 mm)	10/12,30
rám (umožňujúci skrátenie do 90 mm)	14/17,22
zosilnenie pre samozatvárač	9/11,07
dvere vyššie 2100 mm	+10%
dvere vyššie 2200 mm	+20%
dvere vyššie podľa PL normy 2070 mm alebo 2120 mm (nutný tretí pánt za príplatok) (neplatí pre pevnú MDF zárubňu)	+10%
dvere vyššie podľa PL normy 2170 mm alebo 2220 mm (nutný tretí pánt za príplatok) (neplatí pre pevnú MDF zárubňu)	+20%
ventilačné zrezanie	12/14,76
tvrdené sklo:	
verzie C, F	22/27,06
verzie 04SD, 05SD	16/19,68
tvrdené priehľadné sklo o hrúbke 4 mm	+10%

CENA (€)  
 netto/brutto  
 (DPH 23%)

SYSTEM  
bezřalcový

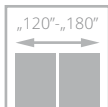
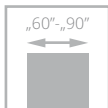

dvěře SKLADACIE, vzor 00, nastaviteľná zárubňa SYSTÉM DIN DUO,

# SKLADACIE

od **351**/431,73  
cena krídla **netto**/brutto (€, DPH 23%)

Krídlo vyrobené z **dreveného rámu**, obložené dvoma hladkými laminovanými alebo dýhovanými HDF doskami. Štandardná výplň je „medový plást“.



úchyt



dvěře SKLADACIE, vzor 00, nastaviteľná zárubňa DIN DUO,

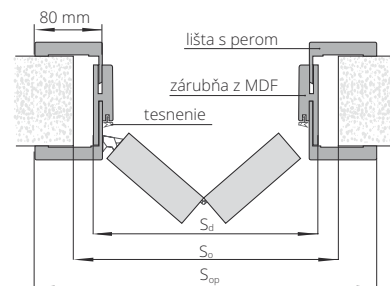
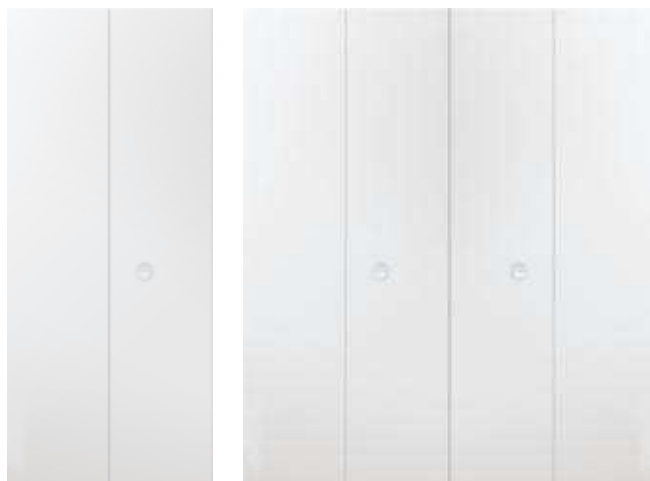

VERZIA	00 / V00	00 / V00 dvojkrídlové
STRIEKANÉ 9003	589/724,47	1161/1428,03
MONO1 MAT	623/766,29	1230/1512,90
ECO TOP	421/517,83	828/1018,44
UNI MAT PLUS	472/580,56	930/1143,90
HIGH TOP	472/580,56	930/1143,90
LAMISTONE CPL	472/580,56	930/1143,90
LAMINOVANÉ CPL 0,2 mm	472/580,56	930/1143,90
SILKSTONE	472/580,56	930/1143,90
SILKSTONE CPL 0,5 mm	617/758,91	1075/1322,25
DÝHOVANÉ SKUPINA A	686/843,78	1352/1662,96
DÝHOVANÉ SKUPINA B	711/874,53	1404/1726,92
DÝHOVANÉ SKUPINA C, D	772/949,56	1525/1875,75
SILKWOOD / REALWOOD	772/949,56	1525/1875,75

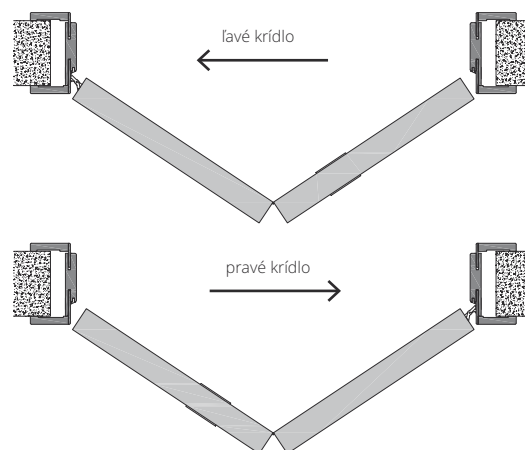

### FAREBNÉ PREVEDENIE

ECO TOP*	HIGH TOP	LAMISTONE CPL	SILKSTONE	SILKSTONE CPL 0,5 mm	UNI MAT PLUS	LAMINOVANÉ CPL 0,2 mm	LAMINOVANÉ CPL 0,5 mm	*neplatí pre pevnú zárubňu DUO **neplatí pre nastaviteľnú zárubňu DUO	
LAMINOVANÉ CPL 0,7 mm	LAMINOVANÉ HPL*	DÝHOVANÉ KUPINA A	DÝHOVANÉ KUPINA B	DÝHOVANÉ KUPINA C	DÝHOVANÉ KUPINA D	DÝHOVANÉ SILKWOOD	DÝHOVANÉ REALWOOD	SRIEKANÉ**	MONO1 MAT

### ZÁRUBNE



Dvere skladacie so zárubňou DIN DUO							Dvere skladacie s pevnou drevenou zárubňou DUO						Dvere skladacie s nastaviteľnou drevenou zárubňou DUO									
dvere jednokrídlové				dvere dvojkrídlové			dvere jednokrídlové			dvere dvojkrídlové			dvere jednokrídlové			dvere dvojkrídlové						
typ	So	Sd	Sop	typ	So	Sd	Sop	typ	So	Sd	typ	So	Sd	Sop	typ	So	Sd	Sop				
„60“	690	652	792	„60“+„60“	1305	1267	1407	„60“	713	693	„60“+„60“	1328	1308		„60“	713	693	836	„60“+„60“	1328	1308	1451
„70“	790	752	892	„70“+„70“	1505	1467	1607	„70“	813	793	„70“+„70“	1528	1508		„70“	813	793	936	„70“+„70“	1528	1508	1651
„80“	890	852	992	„80“+„80“	1705	1667	1807	„80“	913	893	„80“+„80“	1728	1708		„80“	913	893	1036	„80“+„80“	1728	1708	1851
„90“	990	952	1092	„90“+„90“	1905	1867	2007	„90“	1013	993	„90“+„90“	1928	1908		„90“	1013	993	1136	„90“+„90“	1928	1908	2051
VÝŠKA				H <sub>o</sub>	H <sub>d</sub>	H <sub>s</sub>	H <sub>op</sub>	VÝŠKA				H <sub>o</sub>	H <sub>d</sub>	H <sub>s</sub>	VÝŠKA				H <sub>o</sub>	H <sub>d</sub>	H <sub>s</sub>	H <sub>op</sub>
				2065	2059	2020	2113					2073	2063	2020					2073	2063	2020	2134
				2025	1993	1970	2063					2030	1993	1970								

Sd, Hd - rozmer dverí po vonkajšej strane zárubne  
So, Ho - doporučený montážny otvor  
Sop, Hop - rozmery dverí na vonkajšej strane lišty  
Hs - výška krídla

### VYBAVENIE

ŠTANDARDNÉ	dvere vyššie o 50 mm, 100 mm	+10%
vodiaca lišta a nastaviteľné pánty skryté v krídle	dvere vyššie o 150 mm, 200 mm	+20%
pánty: skryté, nastaviteľné, nikel satén "60"- "80" - 2 ks, "90" - 3 ks	tretí pánt v krídle skrytý DUO pre šírku "60"- "80"	38/46,74
okružný plastový úchyt	jednobodový zadlabávací zámok, hákový zámok WB (iba jednokrídlové)	41/50,43
DOPLNKOVÉ (za príplatok)	úchyty pre skladacie dvere	str. 197
CENA (€)		
netto/brutto		
(DPH 23%)		

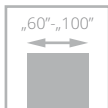

dvere LUMEN, vzor I, nastaviteľná zárubňa LUMEN,

# LUMEN

od **344/423,12**  
cena krídla **netto**/brutto (€, DPH 23%)

Dvere sú zhotovené z tvrdeného skla a sú dodávané s nastaviteľnou zárubňou LUMEN, ktorá je ponúkaná vo farebnom prevedení: ECO TOP, LAMISTONE CPL, SILKSTONE, laminovaná a dýhovaná



kľučka



pánt



dvere LUMEN, vzor I, nastaviteľná zárubňa LUMEN

**CENA ZOSTAVY  
=  
CENA KRÍDLA  
+  
CENA LUMEN NASTAVITEĽNEJ  
ZÁRUBNE  
+  
CENA KOVANIA DORMA**



## NOVÉ KOVANIA

### KOVANIE RONDO



### KOVANIE QUADRO



VERIA I	šírka „60“ – „80“	šírka „90“	šírka „100“
tabuľa priehľadného skla biely satén	<b>344/423,12</b>	<b>377/463,71</b>	<b>415/510,45</b>
tabuľa skla hnedý satén, grafit satén	<b>462/568,26</b>	<b>512/629,76</b>	<b>564/693,72</b>

## NASTAVITEĽNÁ ZÁRUBŇA LUMEN (ZL)



ŠÍRKA					
dvere jednokrídlové					
typ	S <sub>o</sub>	S <sub>d</sub>	S <sub>s</sub>	S <sub>opA</sub>	S <sub>opB</sub>
„60“	676	646	617	748	788
„70“	776	746	717	848	888
„80“	876	846	817	948	988
„90“	976	946	917	1048	1088
„100“	1076	1046	1017	1148	1188
VÝŠKA					
	H <sub>o</sub>	H <sub>d</sub>	H <sub>s</sub>	H <sub>opA</sub>	H <sub>opB</sub>
	2053	2043	2016	2093	2113
	2010	1993	1971	2043	2063

S<sub>o</sub> – šírka montážneho otvoru  
S<sub>d</sub> – šírka na vonkajšej strane zárubne  
S<sub>s</sub> – šírka krídla  
S<sub>opA</sub> – šírka zárubne pri lištách „60“  
S<sub>opB</sub> – šírka zárubne pri lištách „80“

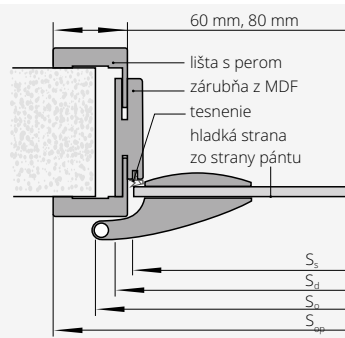

H<sub>o</sub> – výška montážneho otvoru  
H<sub>d</sub> – výška dverí na vonkajšej strane zárubne  
H<sub>s</sub> – výška krídla  
H<sub>opA</sub> – výška zárubne pri lištách „60“  
H<sub>opB</sub> – výška zárubne pri lištách „80“

LUMEN	stupeň regulácie (mm)	ECO TOP	pre laminované			DÝHOVANÉ			
			HIGH TOP	STRIEKANÉ 9003*	MONO1 MAT	BLACK MAT, MONO2 MAT	SKUPINA A	SKUPINA B	SKUPINA C, D
ZL 1A	75-85	161/198,03	182/223,86	267/328,41	301/370,23	336/413,28	329/404,67	377/463,71	397/488,31
ZL 1B	85-95	161/198,03	182/223,86	267/328,41	301/370,23	336/413,28	329/404,67	377/463,71	397/488,31
ZL 2	95-120	166/204,18	188/231,24	278/341,94	312/383,76	347/426,81	338/415,74	389/478,47	408/501,84
ZL 3	120-140	171/210,33	193/237,39	288/354,24	322/396,06	357/439,11	348/428,04	400/492,00	420/516,60
ZL 4	140-160	176/216,48	198/243,54	294/361,62	328/403,44	363/446,49	359/441,57	413/507,99	433/532,59
ZL 5	160-180	181/222,63	204/250,92	309/380,07	344/423,12	378/464,94	369/453,87	432/531,36	445/547,35
ZL 6	180-200	187/230,01	211/259,53	318/391,14	352/432,96	387/476,01	382/1361,61	440/541,20	462/568,26
ZL 7	200-220	193/237,39	218/268,14	330/405,90	364/447,72	399/490,77	398/469,86	454/558,42	477/586,71
ZL 8	220-240	201/247,23	225/276,75	341/419,43	376/462,48	410/504,30	408/501,84	472/580,56	495/608,85
ZL 9	240-260	207/254,61	233/286,59	353/434,19	388/477,24	422/519,06	422/519,06	487/599,01	510/627,30
ZL 10	260-280	214/263,22	240/295,20	370/455,10	404/496,92	439/539,97	436/536,28	501/616,23	526/646,98
ZL 11	280-300	222/273,06	250/307,50	388/477,24	422/519,06	457/562,11	455/559,65	526/646,98	552/678,96

\*zárubňa LUMEN v striekaných farbách, dostupná iba s lištami šírky 80mm, v ostatných farbách s lištami šírky 60 mm a 80 mm

## VYBAVENIE

### ŠTANDARDNÉ

tvrdené saténové sklo biele/hnedé/grafit alebo priehľadné o hrúbke 8 mm  
ozdoba na strane protiláhle k pántom  
výška kľučky so štandardnou výškou sklenenej tabule - 1040 mm  
od spodnej hrany tabule

### DOPLNKOVÉ (za príplatok)

pevná a nastaviteľná kovová zárubňa	str. 168-191
ventilačné zrezanie (str. 194)	<b>41/50,43</b>
sklenená tabuľa s neštandardnou výškou 1966 mm	bez príplatku
averzný elektromagnetický zámok JIS 1710 12-24 V AC/DC (vrátane protiplechu a frézovania pre elektromagnet. zámok)	<b>73/89,79</b>
averz. elektromagne. zámok BIRA HARTTE XS12U 12V AC/DC (vrátane protiplechu a frézovania pre elektromagnet. zámok)	<b>67/82,41</b>
averzný elektromagnet. zámok s vypínačom BIRA HARTTE XS12UW 12V AC/DC (vrátane protiplechu a frézovania pre elektromagnet. zámok)	<b>69/84,87</b>
elektromagnetický zámok BIRA HARTTE XS12R 12V DC (vrátane protiplechu a frézovania pre elektromagnet. zámok)	<b>86/105,78</b>
kovanie DORMA	podľa tabuľky
lišty spojené pod uhlom 90° (vzor C 90°)	<b>10/12,30</b>

KOVANIE	hliník EV1-Deco 114	hliníková oceľ nerezová 107	čierna**
kľučka + bez spodnej rozety + pánty	QUADRO <b>324/398,52</b>	<b>449/552,27</b>	<b>438/538,74</b>
	RONDO <b>214/263,22</b>	<b>321/394,83</b>	<b>307/377,61</b>
kľučka + WB + pánty	QUADRO <b>324/398,52</b>	<b>449/552,27</b>	<b>438/538,74</b>
	RONDO <b>214/263,22</b>	<b>321/394,83</b>	<b>307/377,61</b>
kľučka+ WC + pánty	QUADRO <b>399/490,77</b>	<b>540/664,20</b>	<b>569/699,87</b>
	RONDO <b>295/362,85</b>	<b>383/471,09</b>	<b>398/489,54</b>
kľučka-gombík + bez spodnej rozety + pánty*	QUADRO <b>379/466,17</b>	<b>494/607,62</b>	<b>498/612,54</b>
	RONDO <b>283/348,09</b>	<b>393/483,39</b>	<b>386/474,78</b>

\*dverná sada s elektrozámkom

\*\* spodný pánt s čiernou krytkou, horný pánt natretý na čierno

WB - pre vložku

WC - na kúpeľňový zámok

CENA (€)  
**netto** /brutto  
(DPH 23%)



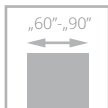

# LUMEN LOFT

od **293**/360,39  
cena krídla **netto**/brutto (€, DPH 23%)

- **tvrdé sklo** o hrúbke 8 mm
- dekor **čierny alebo biely**

Dvere sú zhotovené z tvrdého skla a sú dodávané s nastaviteľnou zárubňou LUMEN, ktorá je ponúkaná vo farebnom prevedení: ECO TOP, LAMISTONE CPL, SILKSTONE, laminovaná a dýhovaná



kľučka



pánty

dvere LUMEN LOFT, vzor V4, nastaviteľná zárubňa LUMEN,



dvere LUMEN LOFT, vzor V2, nastaviteľná zárubňa LUMEN



VERZIA	V1	V2	V3	„90“
		„60“ - „80“		„90“
sklo priehľadné, farba biela alebo čierna		<b>293/360,39</b>		<b>321/394,83</b>
sklo biely satén, farba biela alebo čierna		<b>297/365,31</b>		<b>328/403,44</b>

**CENA ZOSTAVY**  
 =  
**CENA KRÍDLA**  
 +  
**CENA LUMEN**  
**NASTAVITEĽNEJ**  
**ZÁRUBNE**  
 +  
**CENA KOVANIA DORMA**

## NOVÉ KOVANIA

KOVANIE RONDO



KOVANIE QUADRO



## ZÁRUBNE

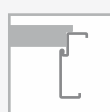

pevná kovová  
LUMEN



nastaviteľná  
kovová LUMEN



nastaviteľná  
systém DIN  
LUMEN

podrobné rozmery a ceny nastaviteľnej  
zárubne LUMEN - str. 139

## VYBAVENIE

### ŠTANDARDNÉ

tvrdená tabuľa skla, hrúbka 8 mm, priehľadná s jednostranným čiernym alebo bielym sieťotlačovým dekorom

výška kľučky so štandardnou výškou sklenenej tabule - 1040 mm od spodnej hrany tabule

### DOPLNKOVÉ (za príplatok)

pevná a nastaviteľná kovová zárubňa str. 236-237  
ventilačné zrezanie (str. 277) **41/50,43**

averzný elektromagnetický zámok JIS 1710 12-24 V AC/DC (vrátane protiplechu a frézovania pre elektromagnet. zámok) **73/89,79**

averz. elektromagne. zámok BIRA HARTTE XS12U 12V AC/DC (vrátane protiplechu a frézovania pre elektromagnet. zámok) **67/82,41**

averzný elektromagnet. zámok s vypínačom BIRA HARTTE XS12UW 12V AC/DC (vrátane protiplechu a frézovania pre elektromagnet. zámok) **69/84,87**

elektromagnetický zámok BIRA HARTTE XS12R 12V DC (vrátane protiplechu a frézovania pre elektromagnet. zámok) **86/105,78**

kovanie DORMA podľa tabuľky

KOVANIE				
		hliník EV1-Deco 114	hliníková oceľ nerezová 107	čierna**
kľučka + bez spodnej rozety + pánty	QUADRO	<b>324/398,52</b>	<b>449/552,27</b>	<b>438/538,74</b>
	RONDO	<b>214/263,22</b>	<b>321/394,83</b>	<b>307/377,61</b>
kľučka + WB + pánty	QUADRO	<b>324/398,52</b>	<b>449/552,27</b>	<b>438/538,74</b>
	RONDO	<b>214/263,22</b>	<b>321/394,83</b>	<b>307/377,61</b>
kľučka+ WC + pánty	QUADRO	<b>399/490,77</b>	<b>540/664,20</b>	<b>569/699,87</b>
	RONDO	<b>295/362,85</b>	<b>383/471,09</b>	<b>398/489,54</b>
kľučka-gombík + bez spodnej rozety + pánty*	QUADRO	<b>379/466,17</b>	<b>494/607,62</b>	<b>498/612,54</b>
	RONDO	<b>283/348,09</b>	<b>393/483,39</b>	<b>386/474,78</b>

\*dvorná sada s elektrozámkom

\*\* spodný pánt s čiernou krytkou, horný pánt natretý na čierno

CENA (€)  
netto /brutto  
(DPH 23%)

# system **POSUVNÝ** NÁSTENNÝ PRÉMIUM GLASS

Cena nástenných dverí Premium Glass = cena skla 8 mm + cena setu  
system Premium Glass + podlhovastý alebo kruhový úchyt



## Zostava nástenný systém PRÉMIUM GLASS - povrchová úprava strieborný hliník. Zostava sa skladá:

Koľajnica s dĺžkou 1900 mm 1 ks tlmič zatvárania	
dva jazdné vozíky	
2 ks. omedzovača otváranie	
vedenie v podlahe	
2 ks. bočných krytov	
1 ks. tlmič zatvárania	
cena zostavy:	<b>457/562,11</b>

## Sklenená tabuľa, tvrdené sklo satén biela/hnedá/grafitová alebo priehľadná hrúbka 8 mm:

sklenená tabuľa priehľadná, biely satén	
šírka „70“-„80“	<b>344/423,12</b>
šírka „90“	<b>377/463,71</b>
sklenená tabuľa hnedý satén, grafit satén	
šírka „70“-„80“	<b>462/568,26</b>
šírka „90“	<b>512/629,76</b>

## Úchyty:

úchyt priemer Ø 57 mm z nehrdzavejúcej ocele	<b>52/63,96</b>
úchyt dĺžky 550 mm nerez	<b>84/103,32</b>

CENA (€) **netto** /brutto (DPH 23%)



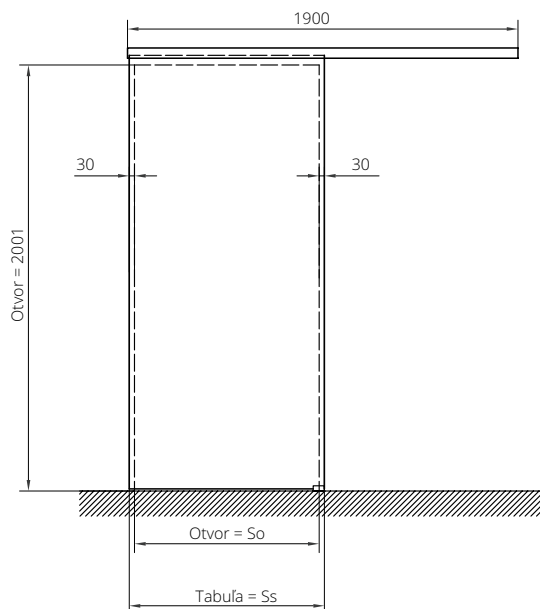
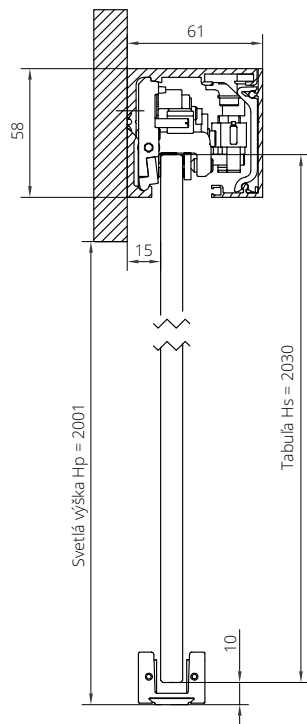

Dvere s podhlovastým úchytom

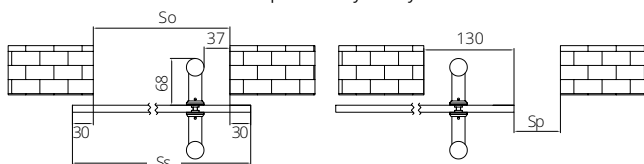

Dvere s diskovým úchytom

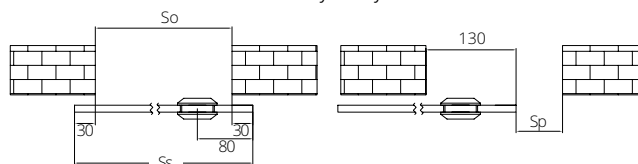

ROZMERY

	Ss	So
šírka „70“	717	657
šírka „80“	817	757
šírka „90“	917	857

ROZMERY

	Ss	So	Sp
šírka „70“	717	657	527
šírka „80“	817	757	627
šírka „90“	917	857	727



# system POSUVNÝ NÁSTENNÝ PRÉMIUM

## VYBAVENIE SYSTÉMU NA STENU PRÉMIUM

štandard: pozdĺžny úchyt chróm satén	str. 267
voliteľné: úchyty do posuvných krídel	str. 267

## NÁSTENNÝ SYSTÉM PRÉMIUM

v cene sú zahrnuté: krycie lišty s vodiacou lištou (hliníkové diely)  
pre jednokrídlové dvere **+297/365,31**  
pre dvojkřídlové dvere **+593/729,39**  
Je možné zhotoviť iba samostatné posuvné krídlo **+19/23,37**  
+ cena úchytu

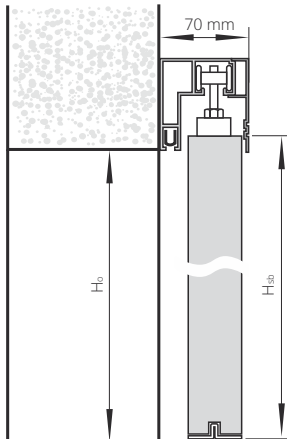

### DĚLKY KRYCÍCH LIŠT POSUVNÉHO SYSTÉMU PRÉMIUM

„60“	1800 mm
„70“	1800 mm
„80“	1800 mm
„90“	2000 mm
„60“+„60“	1800 + 1800 mm
„70“+„70“	1800 + 1800 mm
„80“+„80“	1800 + 1800 mm
„90“+„90“	2000 + 2000 mm

Hm - výška na vonkajšej strane krycej lišty  
Ho - výška montážneho otvoru  
Hsb - výška na vonkajšej strane krídla  
Hd - výška dverí na vonkajšej strane zárubne  
So - šírka montážneho otvoru  
Ssb - šírka na vonkajšej strane krídla  
Sd - šírka po vonkajšej strane zárubne

### ŠÍRKA

jednokrídlové dvere rozmery na vonkajšej strane krídla (Ssb, Hsb) a montážny otvor (So, Ho)			dvojkřídlové dvere rozmery na vonkajšej strane krídla (Ssb, Hsb) a montážny otvor (So, Ho)		
	Ssb	So	typ	Ssb	So
„60“	644	620	„60“+„60“	1288	1240
„70“	744	720	„70“+„70“	1488	1440
„80“	844	820	„80“+„80“	1688	1640
„90“	944	920	„90“+„90“	1888	1840

výška (Hsb) 2033, (Ho) 2020, výška od úrovne podlahy  
k hornej hrane krycej lišty - 2103 mm





# system POSUVNÝ NA STENU MOVI



## KONŠTRUKCIA KRÍDLA

Dvere sú zhotovené z **dreveného rámu** obloženého dvoma hladkými HDF doskami, ktoré môžu byť v povrchu ECO TOP, LAMISTONE CPL, SILKSTONE, laminované, dýhované alebo striekané. Štandardnú výplň tvorí vrstva so štruktúrou „medový plást“. Menovitá hrúbka krídla je 40 mm.

## Povrchová úprava krídla

Povrch hladký striekaný, dýhovaný, laminovaný alebo v povrchu ECO TOP, LAMISTONE CPL, SILKSTONE.

## VYBAVENIE

ŠTANDARDNÉ:

pozdĺžny úchyt U4 (chróm satén)

DOPLNKOVÉ:

výplň z plnej drevotriekovej dosky	<b>52</b> /63,96
krídlo o 50 mm nižšie	bez príplatku
krídlo o 50 mm vyššie	<b>+ 5%</b>
krídlo o 100 mm vyššie	<b>+ 10%</b>
krídlo o 150 mm vyššie	<b>+ 15%</b>
krídlo o 200 mm vyššie	<b>+ 20%</b>



U posuvného systému MOVI nie je možné vyrobiť slepú zárubňu.

Cena kompletného systému MOVI = cena krídla MOVI  
+ cena posuvného systému MOVI

## POSUVNÝ SYSTÉM MOVI

šírka krídla	cena
„70“ - „100“	<b>485</b> /594,09
„110“	<b>500</b> /615,00

## KRÍDLO PRE POSUVNÝ SYSTÉM MOVI

šírka krídla	ECO TOP	LAMISTONE CPL SILKSTONE UNI MAT PLUS	LAMINOVANÉ CPL 0,2 mm	STRIKANÉ biela 9003*	MONO1 MAT	BLACK MAT MONO2 MAT	DÝHOVANÉ			ESPINA	
							SKUPINA A	SKUPINA B	SKUPINA C, D	SKUPINA A	SKUPINA B
„70“ - „90“	161/198,03	214/263,22	236/290,28	375/461,25	410/504,30	444/546,12	326/400,98	413/507,99	430/528,90	658/809,34	734/902,82
„100“ - „110“	177/217,71	236/290,28	260/319,80	413/507,99	447/549,81	482/592,86	359/441,57	454/670,35	474/583,02	723/889,29	808/993,84

### zatvorené

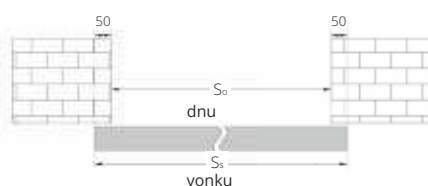

ŠÍRKA			
rozmer	S <sub>S</sub>	S <sub>O</sub>	S <sub>P</sub>
„70“	744	644	526
„80“	844	744	626
„90“	944	844	726
„100“	1044	944	826
„110“	1144	1044	926

### otvorené (dvere ľavé)

krídlo sa neotvára na celú šírku čistého priechodu

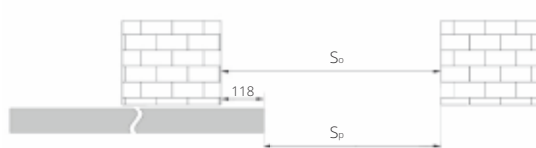

VÝŠKA		
rozmer	H <sub>S</sub>	H <sub>O</sub>
krídlo nižšie o 50 mm	2040	1980
krídlo štandard	2090	2030
krídlo vyššie o 50 mm	2140	2080
krídlo vyššie o 100 mm	2190	2130
krídlo vyššie o 150 mm	2240	2180
krídlo vyššie o 200 mm	2290	2230

S<sub>S</sub> – šírka dverí  
S<sub>O</sub> – šírka montážneho otvoru  
S<sub>P</sub> – šírka priechodu  
H<sub>S</sub> – výška krídla  
H<sub>O</sub> – výška montážneho otvoru

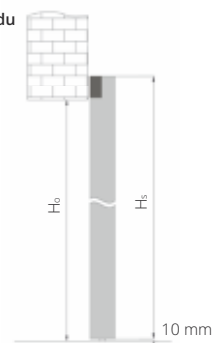

# system POSUVNÝ DO STAVEBNÉHO PUZDRA

## VYBAVENIE

úchyt U4 (chróm - satén)	
hákový zámok s blokadou WC - len v CHRÓME	
výroba samotného krídla pre posuvný systém	+ 19/23,37 + cena úchytu
výmena zámku (WC) za zámok na kľúč	53/65,19
kazety pre systém posuvných dverí k zabudovaniu do steny*	
úchyt pre inštaláciu posuvných dverí k zabudovaniu do steny	str. 197
spomaľovač SP60** pre jednokrídlové dvere	52/65,19 (1 ks.)
spomaľovač Sp60** pre dvojkřídlové dvere	103/126,69 (2 ks.)

jednoduchá kazeta (100 alebo 125 mm)	
rozмеры krídél	cena
„60“ (G/60 PLUS)	
„70“ (G/70 PLUS)	
„80“ (G/80 PLUS)	+300/369,00
„90“ (G/90 PLUS)	
„100“ (G/100 PLUS)	
	příplatky
kazeta vyššia o 100 mm Ho=2175 mm	+50% k cene jednoduchej kazety
kazeta vyššia o 200 mm Ho=2275 mm	+50% k cene jednoduchej kazety
pre synchronizačný systém (súčasné otváranie) pri dvojkřídlových dverách	+43 /52,89 k cene jednoduchej kazety

\*kazety pre systém posuvných dverí k zabudovaniu do steny (minimálna hrúbka jednoduchej alebo dvojitej kazety vrátane opláštenia G/K je: 100 mm pri plochých krídľach; 125 mm pri krídľach s výzdobou a krídľach zasklených pomocou rámečkov)

\*\*Použitie spomaľovača SP60 v systéme ukrytom v stene:

- jednokrídlové dvere šírka "60" - "100"  
- dvojkřídlové dvere šírka "60" + "60" - "90" + "90" bez synchronizácie súčasného zatvárania krídél alebo dvojkřídlové dvere šírka "80" + "80" - "90" + "90" so synchronizáciou súčasného zatvárania krídél.  
Vzhľadom k systému montáže spomaľovača Sp60 ho nie je možné použiť vo dverách: ETIUDE/ETIUDE LUX- A02, A03;PASSO; ESTADO/ESTATO LUX - A02, A03

Je možnosť objednania posuvu do puzdra a kazety o 100 mm a 200 mm vyššej.

Asymetrická konštrukcia je možná - po konzultácii s obchodným oddelením za príplatok +30%

DVERE POSUVNÉ DO PUZDRA PRAVÉ - ĽAVÉ SYMETRICKÉ

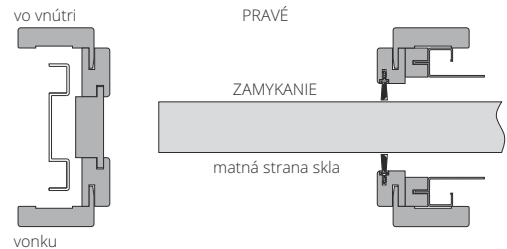

dvojitá kazeta(100 alebo 125 mm)	
rozмеры krídél	cena
„60“+„60“ (GG/60 PLUS)	
„70“+„70“ (GG/70 PLUS)	+593 /729,39
„80“+„80“ (GG/80 PLUS)	
„90“+„90“ (GG/90 PLUS)	
„100“+„100“ (GG/100 PLUS)	+607 /746,61
	doplňkový sortiment
kefka biela SB 01	cena 1 ks.
kefka čierna SB 03	+5 /6,15



## Asymetria dverí so vzorom alebo dekorom



dvere v POSUVNOM systéme DO STAVEBNÉHO PUZDRA

## POSUVNÝ SYSTÉM K ZABUDOVANIU DO STENY

Cena systému pre zabudovanie = cena vybraného krídla + cena kazety + cena za sadu k zabudovaniu pre jednokrídlové dvere ukryté v stene podľa nižšie uvedených tabuliek  
Cena systému pre zabudovanie DUO = cena vybraného krídla + cena kazety + cena za sadu k zabudovaniu pre jednokrídlové dvere ukryté v stene podľa uvedených tabuliek

Zárubňa pre jednokrídlové dvere do puzdra o hrúbke 100 mm pre krídla: ARCOETIUDA, ETIUDA LUX, MODERNÍ, INTERSOLID II, SEMPRE, SEMPRE LUX, FORTIMO, FORTIMO LUX, SONATA, ESTATO, SEDO, EGRO, VERI, MODO, SUBITO, INTER-AMBER, IMPULS, SIMPLE, FIORD, DECO LUX, SUBLIME, HAPTIC, ESTATO LUX, TIARA, CAMBIO, DECO, ESPINA, MONA, PASSO, MODESTO, SAMOS, UNITO, TEO, ESTO, ZENN

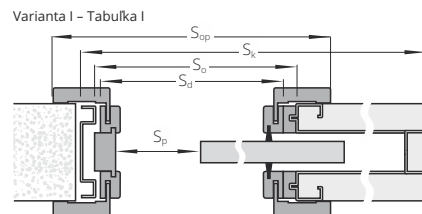

dvere jednokrídlové	ECO TOP	STRIEKANÉ biela 9003*	MONO1 MAT	do laminovaných			DÝHOVANÉ		
				HIGH TOP	LAMISTONE CPL	SILKSTONE	SKUPINA A	SKUPINA B	SKUPINA C, D
rozsah v mm				UNI MAT PLUS					
100-106	400/792,00	556/683,88	591/726,93	411/505,53	522/642,06	557/685,11	563/692,49		

Zárubňa pre jednokrídlové dvere do puzdra o hrúbke 125 mm: (plné alebo zasklené verzie). Pre krídla: ARCO, INTER-AMBER, IMPULS, ETIUDA, ETIUDA LUX, DECO, SIMPLE, FIORD, CAMBIO, MODERN, SEMPRE, SEMPRE LUX, INTERSOLID II, FORTIMO, FORTIMO LUX, SONATA, SUBLIME, ESTATO, ESTATO LUX, VILANO, HAPTIC, TIARA, VERTIGO, DECO LUX, ESPINA, MONA, PASSO, SEDO, CREATO, EGRO, VERI, MODO, SUBITO, MODESTO, SAMOS, UNITO, TEO, ESTO, ZENN, NOSTRE, INVERNO, MAESTO

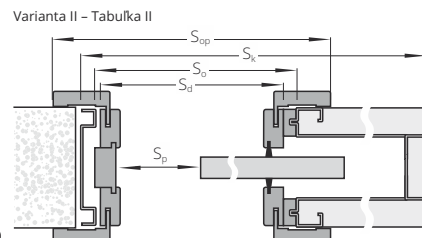

dvere jednokrídlové	ECO TOP	STRIEKANÉ biela 9003*	MONO1 MAT	do laminovaných			DÝHOVANÉ		
				HIGH TOP	LAMISTONE CPL	SILKSTONE	SKUPINA A	SKUPINA B	SKUPINA C, D
rozsah v mm				UNI MAT PLUS					
125-140	408/501,84	568/698,64	602/740,46	411/505,53	583/717,09	617/758,91	624/767,52		
140-160	419/515,37	583/717,09	618/760,14	420/516,60	583/717,09	617/758,91	624/767,52		
160-180	427/525,21	592/728,16	626/769,98	438/538,74	585/719,55	619/761,37	626/769,98		
180-200	433/532,59	602/740,46	637/783,51	444/546,12	599/736,77	633/778,59	640/787,20		
200-240	449/552,27	623/766,29	658/809,34	460/565,80	627/771,21	662/814,26	669/822,87		
240-280	462/568,26	643/790,89	678/833,94	472/580,56	653/803,19	687/845,01	694/853,62		
280-320	474/583,02	684/841,32	719/884,37	483/594,09	676/831,48	710/873,30	717/881,91		

Zárubňa pre jednokrídlové dvere do puzdra o hrúbke 125 mm (krídla s výzdobou). Pre krídla: INTERSOLID, ADORE

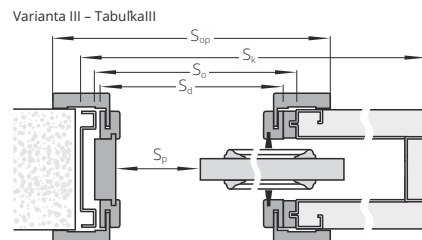

dvere jednokrídlové	ECO TOP	STRIEKANÉ biela 9003*	MONO1 MAT	do laminovaných			DÝHOVANÉ		
				HIGH TOP	LAMISTONE CPL	SILKSTONE	SKUPINA A	SKUPINA B	SKUPINA C, D
rozsah v mm				UNI MAT PLUS					
125-131	407/500,61	589/724,47	623/766,29	410/504,30	567/697,41	601/739,23	608/747,84		
131-140	408/501,84	593/729,39	628/772,44	413/507,99	570/701,10	604/742,92	611/751,53		
140-160	419/515,37	610/750,30	644/792,12	426/523,98	618/760,14	652/801,96	659/810,57		
160-180	427/525,21	618/760,14	653/803,19	433/532,59	628/772,44	663/815,49	670/824,10		
180-200	433/532,59	630/774,90	664/816,72	440/541,20	643/790,89	678/933,94	684/841,32		
200-220	440/541,20	640/787,20	675/830,25	448/570,72	660/811,80	695/854,85	702/863,46		
220-260	454/558,42	660/811,80	695/854,85	464/1654,35	691/849,93	725/891,75	732/900,36		
260-300	474/583,02	689/847,47	723/889,29	483/594,09	727/894,21	761/936,03	768/944,64		

### PRÍPLATKY

pre dvojkrídlové dvere	+50%	*farby RAL a NCS (okrem metalických) - príplatok podľa tabuľky pre jednotlivé modely dverí.
šírka „100“	10/12,30	
lišty spojené pod uhlom 90°	10/12,30	
krídlo vyššie o 130 mm	+10%	
zárubňa vyššia	+30%	

### ŠÍRKA

jednokrídlové dvere Rozmery na vonkajšej strane: krídla: (Ssb, Hsb), dvere: (Sd, Hd)								dvojkrídlové dvere Rozmery na vonkajšej strane: krídla: (Ssb, Hsb), dvere: (Sd, Hd)							
--	--	--	--	--	--	--	--	---	--	--	--	--	--	--	--

TABUĽKA I, II, III

typ	Ssb	Sd	So	Sk	Sp	SopA	SopB	typ	Ssb	Sd	So	Sk	Sp	SopA	SopB
„60“	644	645	670	1352	530	745	785	„60“+„60“	1288	1256	1290	2610	1070	1356	1396
„70“	744	745	770	1552	630	845	885	„70“+„70“	1488	1456	1490	3010	1270	1556	1596
„80“	844	845	870	1752	730	945	985	„80“+„80“	1688	1656	1690	3410	1470	1756	1796
„90“	944	945	970	1952	830	1045	1085	„90“+„90“	1888	1856	1890	3810	1670	1956	1996
„100“	1044	1045	1070	2152	930	1145	1185								

### VÝŠKA

Hsb	Hd	Ho	Hk	Hp	HopA	HopB
1985	1993	2075	2065	2021	2043	2063
2115	2123	2205	2195	2151	2173	2193

Ssb - šírka na vonkajšej strane krídel  
Sd - šírka na vonkajšej strane zárubne  
So - šírka montážneho otvoru zárubne  
Sk - šírka na vonkajšej strane kazety  
Sp - šírka priechodu  
SopA - šírka na vonkajšej strane lišty 60 mm  
SopB - šírka na vonkajšej strane lišty 80 mm  
Hsb - výška na vonkajšej strane krídel  
Hd - výška dverí na vonkajšej strane zárubne  
Ho - výška otvoru pre montáž zárubne  
Hk - výška na vonkajšej strane kazety  
Hp - výška priechodu  
HopA - výška na vonkajšej strane lišty 60 mm  
HopB - výška na vonkajšej strane lišty 80 mm

# system POSUVNÝ NA STENU

## VYBAVENIE SYSTÉMU NA STENU

štandard:  
mosadzný pozdĺžny úchyt, chróm satén (U4) str. 197

voliteľné:

úchyt alebo hákový zámok str. 197

spomaľovač SP60\* pre jednokrídlové dvere **52**/63,96(1 ks.)

spomaľovač Sp60\* pre jednokrídlové dvere **103**/126,69(2 ks.)

spomaľovač BIAS pre jednokrídlové dvere **83**/102,09(1 ks.)

spomaľovač BIAS pre dvojkřídlové dvere **167**/205,41(1 ks.)

\*Použitie spomaľovača SP60 pre stenový systém: - jednokrídlové dvere šírky "60" - "100" - dvojkřídlové dvere šírky "60" + "60" - "90" + "90"

Vzhľadom k systému montáže spomaľovača SP60 ho nie je možné použiť vo dverách: ETIUDE/ETIUDE LUX - A02, A03; PASSO; ESTATO/ESTATO LUX - A02, A03;

V sklenených dverách je matná strana skla zvonku, vo dverách so zámkom "zamykanie" je matná strana skla zvnútra. U dvojkřídlových dverách: pravé - zámok v pravom křídle; ľavé - zámok v ľavom křídle.

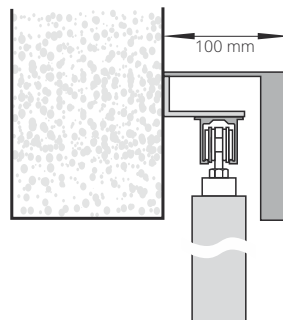

**nástenný posuvný systém**  
(krycia lišta z MDF v prevedení vo farbe křídla)

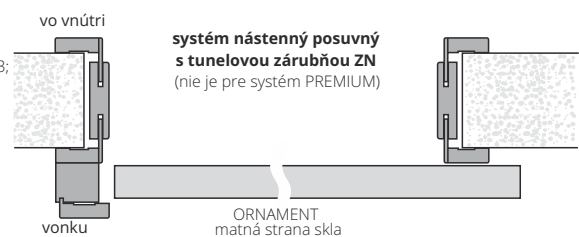

**system nástenný posuvný s tunelovou zárubňou ZN**  
(nie je pre systém PREMIUM)

ORNAMENT  
matná strana skla

## DĹŽKY KRYCÍCH LIŠŤ PRE NÁSTENNÝ SYSTÉM

„60“ – 1795 mm	„60“+„60“ – 3448 mm*
„70“ – 1795 mm	„70“+„70“ – 3448 mm*
„80“ – 1795 mm	„80“+„80“ – 3448 mm*
„90“ – 2045 mm	„90“+„90“ – 3948 mm*
„100“ – 2295 mm	

\*krycia lišta je spojená z dvoch dielov 110 mm  
výška krycej lišty je 110 mm



vodiaca lišta nástenného systému



krycia a vodiaca lišta, dojazdový stĺpik



dvere v POSUVNOM NÁSTENNOM SYSTÉME

## SYSTEM NASTENNÝ

v cene sú zahrnuté: vodiaca lišta, krycia lišta a dojazdový stĺpik

dvere jednokrídlové	STRIEKANÉ 9003	MONO1 MAT	BLACK MAT MONO2 MAT	ECO TOP	pre laminované	DÝHOVANÉ		
					HIGH TOP	SKUPINA A	SKUPINA B	SKUPINA C, D
					LAMISTONE CPL			
					SILKSTONE			
					UNI MAT PLUS			
fólia s imitáciou dreva	laminát s imitáciou dreva							
príplatok za vybraný model vnútorného krídla								
„60“-„90“	467/574,41	501/616,23	536/659,28	374/460,02	387/476,01	440/541,20	527/648,21	553/680,19
„100“	522/642,06	557/685,11	591/726,93	440/541,20	454/558,42	481/591,63	573/704,79	602/740,46

### PRÍPLATKY

pre dvojkřídlové	<b>+50%</b>
dvere nižšie o 50 mm	<b>+20%</b>
dvere vyššie o 50 mm alebo 100 mm	<b>+10%</b>
dvere vyššie o 150 mm alebo 200 mm	<b>+20%</b>
lišty spojené pod uhlom 90° (iba lišty 80 mm)	<b>30/36,90</b>
lišty široké 80 mm (nie je určené pre STRIEKANÉ)	<b>+30%</b>
možnosti ventilácie	str. 194

\* voľiteľné verzie s obloženíím steny (tunelová zárubňa) - cena závisí od hrúbky steny  
 \*\* farby paliet RAL a NCS - príplatok podľa tabuľky farieb, možno vyrobiť len samostatné krídlo (príplatok **+19/23,37**) + cena úchyty

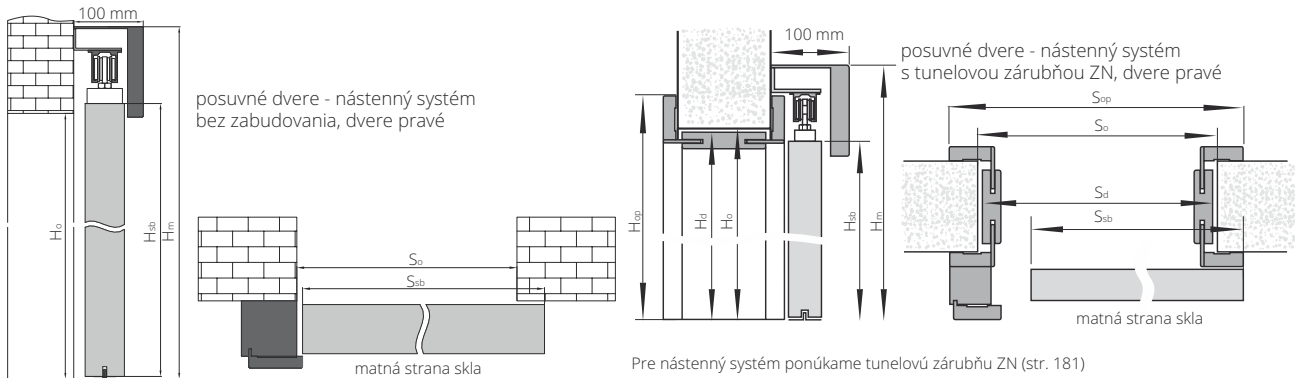

Pre nástenný systém ponúkame tunelovú zárubňu ZN (str. 181)

**Pri použití tunelovej konštrukcie s nadpražím 80 mm je nutné, aby zákazník pri montáži zrezal lištu nadpražia (horný lem zárubne)**

ŠÍRKA		
typ	S <sub>sb</sub>	S <sub>o</sub>
jednokřídlové dvere šírka na vonkajšej strane krídel (S <sub>sb</sub> , H <sub>sb</sub> ) a montážneho otvoru (S <sub>o</sub> , H <sub>o</sub> )		
dvojkřídlové dvere (bez dojazdového stĺpika) šírka na vonkajšej strane krídel (S <sub>sb</sub> , H <sub>sb</sub> ) a ontážneho otvoru (S <sub>o</sub> , H <sub>o</sub> )		
typ	S <sub>sb</sub>	S <sub>o</sub>
„60“	644	620
„70“	744	720
„80“	844	820
„90“	944	920
„100“	1044	1020

ŠÍRKA					
typ	S <sub>sb</sub>	S <sub>d</sub>	S <sub>o</sub>	S <sub>opA</sub>	S <sub>opB</sub>
jednokřídlové dvere šírka na vonkajšej strane krídel (S <sub>sb</sub> , H <sub>sb</sub> ) a montážneho otvoru (S <sub>o</sub> , H <sub>o</sub> )					
dvojkřídlové dvere (bez dojazdového stĺpika) šírka na vonkajšej strane krídel (S <sub>sb</sub> , H <sub>sb</sub> ) a montážneho otvoru (S <sub>o</sub> , H <sub>o</sub> )					
typ	S <sub>sb</sub>	S <sub>d</sub>	S <sub>o</sub>	S <sub>opA</sub>	S <sub>opB</sub>
„60“	644	646	670	748	788
„70“	744	746	770	848	888
„80“	844	846	870	948	988
„90“	944	946	970	1048	1088
„100“	1044	1046	1070	1148	1188

VÝŠKA	H <sub>o</sub>	H <sub>sb</sub>	H <sub>m</sub>
	2020	2033	2138

VÝŠKA	H <sub>d</sub>	H <sub>o</sub>	H <sub>opA</sub>	H <sub>opB</sub>	H <sub>sb</sub>	H <sub>m</sub>
	1993	2010	2043	2063	2033	2138

Možná tolerancia ± 1 mm

CENA (€)  
**netto** /brutto  
 (DPH 23%)





## BEZPEČNOSTNÉ POL-SKONE B-30/C-30

**UPOZORNENIE!** Z dôvodu splnenia podmienok pre požiarnu odolnosť dverí musí byť použitý dverný zatvárač, ktorý spĺňa požiadavky normy PN-EN 1154:1999/A1:2004/AC:2010, dverné kľučky, ktoré spĺňajú požiadavky normy PN-EN 1906:2012 (min. trieda B z hľadiska požiarnej odolnosti a min. trieda 3 z hľadiska odolnosti proti vlámaniu), cylindrické vložky, ktoré spĺňajú požiadavky normy PN-EN 1303:2015 (min. trieda 4 z hľadiska odolnosti súvisujúcej s kľúčom, min. trieda 1 z hľadiska odolnosti proti vlámaniu a trieda 1 z hľadiska požiarnej odolnosti).

Vnútorne vchodové dvere z chodieb alebo schodísk napr. do bytov v bytových domoch alebo do miestností vo verejných budovách.

Krídlo je zhotovené z dreveného rámu obloženého dvoma HDF doskami. Výplň tvorí špeciálna konštrukcia POL-SKONE.

Hrúbka krídla je 56 mm.

Odolnosť proti vlámaniu – **Národný certifikát o stálosti**  
POL-SKONE B-30 – trieda RC3 podľa PN-EN 1627:2012  
POL-SKONE C-30 – trieda RC3 podľa PN-EN 1627:2012  
– trieda C podľa PN-B-92270:1990

Odolnosť voči dymu – **trieda Sa, S<sub>200</sub>**

Požiarna odolnosť – **trieda EI<sub>2</sub> 30**

Zvuková izolácia – **D1-35, D2-35, Rw=37 dB**

4. trieda mechanickej odolnosti podľa PN-EN 1192:2001

Národné tech. posúdenie ITB –KOT-2018/0713 vydanie 2

Národný certifikát o stálosti výkonu

č. 020-UWB-2728/W

dvere B-30, vzor W00, jednostranne nastaviteľná zárubňa,



dvere B-30, vzor W00, jednostranne nastaviteľná zárubňa,

## B-30



## C-30



**NASTAVITELNÁ ZÁRUBŇA  
PRE VCHODOVÉ DVERE**  
- str. 190

VERZIA	W00	VERZIA	W00
LAMISTONE CPL	916/1126,68	LAMISTONE CPL	1134/1394,82
UNI MAT PLUS	916/1126,68	UNI MAT PLUS	1134/1394,82
SILKSTONE	916/1126,68	SILKSTONE	1134/1394,82
SILKSTONE CPL 0,5 mm	1042/1281,66	SILKSTONE CPL 0,5 mm	1254/1542,42
LAMINOVANÉ CPL 0,2 mm	968/1190,64	LAMINOVANÉ CPL 0,2 mm	1183/1455,09
STRIEKANÉ <sup>1</sup> - biela*	1093/1344,39	STRIEKANÉ <sup>1</sup> - biela*	1284/1579,32
STRIEKANÉ <sup>2</sup> - šedá, béžová	1129/1388,67	STRIEKANÉ <sup>2</sup> - šedá, béžová	1318/1621,14
BLACK <sup>3</sup> / MONO <sup>4</sup>	1166/1434,18	BLACK <sup>3</sup> / MONO <sup>4</sup>	1353/1664,19
DÝHOVANÉ SKUPINA A	1136/1397,28	DÝHOVANÉ SKUPINA A	1400/1722,00
DÝHOVANÉ SKUPINA B	1193/1467,39	DÝHOVANÉ SKUPINA B	1607/1976,61
DÝHOVANÉ SKUPINA C, D	1250/1537,50	DÝHOVANÉ SKUPINA C, D	1674/2059,02
SILKWOOD / REALWOOD	1250/1537,50	SILKWOOD / REALWOOD	1674/2059,02

\*štandardná farba drevených dverných krídel a zárubní- biela RAL 9003.

<sup>1</sup>biela - RAL 9003; <sup>2</sup>šedá mat - RAL 7047, béžová mat - NCS S 2005 Y50R; <sup>3</sup>čierna - RAL 9005;

<sup>4</sup>sage mat - NCS S 4010-G50Y, indigo mat - RAL 5011, sky blue mat - RAL 5014

príplatok k základnej bielej farbe (RAL 9003)  
podľa farebných skupín RAL, NCS (str. 280)

príplatok CPL 0,5 mm, CPL 0,7 mm a dvere s CPL  
povrchom (príplatok pre štandardnú výšku dverí)

Skupina I	Skupina II	Skupina III	Skupina IV	Skupina V
138/169,74	172/211,56	207/254,61	241/296,43	276/339,48

CPL 0,5 mm („60“ - „90“)	CPL 0,7 mm („60“ - „90“)	CPL 0,5 mm („90+“ - „110“)	CPL 0,7 mm („90+“ - „110“)
55/67,65	59/72,57	62/76,26	66/81,18



dubový prah



lištový zámok



horná rozeta



pánt



trny pre vysadenie



lištový zámok

### ROZMERY DVERÍ

Zárubňa pevná alebo nastaviteľná drevená:

štandard: 1012x2075 mm

voliteľné: 980x2075 mm, 880x2075 mm, 1012x2000 mm,  
980x2000 mm, 880x2000 mm, 1012x1950 mm, 980x1950 mm,  
880x1950 mm

max. šírka 1112 mm, max. výška 2175 mm

**UPOZORNENIE! dvere C-30 so šírkou 1012 mm a výškou  
2075 mm nemajú parametre dymotesnosti**

### INVESTIČNÁ ŠÍRKA!

Šírka 90 Plus - 1032x2075 mm.

Šírka dverí 1032 mm umožňuje minimálnu priechodziu  
svetlosť 900 mm pri otvorení krídla pod uhlom 90°.

### POVRCHOVÁ ÚPRAVA KRÍDLA

Povrch hladký striekaný, dýhovaný, pokrytý laminátom CPL s hrúbkou od 0,2 do 0,7 mm, laminátom HPL s hrúbkou od 0,7 do 1,0 mm alebo fóliou s imitáciou dreva.

K dispozícii sú ploché dekoratívne prvky, z ozdobných profilovaných lišt, hliníkové dekory (po konzultácii s obchodným oddelením).

### ZÁRUBŇA

Zárubňa je lakovaná, dýhovaná, potiahnutá laminátom  
CPL 0,15 mm, CPL 0,2 mm alebo fóliou vo farbe dverného krídla.

**Drevená pevná borovicová** - voliteľne s kryciami lištami s oblou  
hranou

**Drevená nastaviteľná** s rozširovacími panelmi, rohovými

obložkovými lištami a krycou lištou. Voliteľné: bočná lišta  
o šírke 210 mm a hrúbkou 16 mm (vertikálne prvky) - str. 192

### PRÍSLUŠENSTVO A VYBAVENIE

**Štandardné vybavenie dverí B-30:**

- čapové pánty OTLAV nastaviteľné v troch smeroch
- LOB lištový zámok s štvorbodovým zamykaním (2 závary, 2 háky)  
s cylindrickou vložkou - rozteč 72 mm
- trny proti vysadeniu (strieborné alebo čierne) - 5 ks.
- dubový prah vo farbe prírodného duba, čierna, šedá, hnedá  
s hliníkovou lištou chrániacou pred nadmerným používaním

**Štandardné vybavenie dverí C-30:**

- čapové pánty OTLAV nastaviteľné v 3 smeroch
- LOB lištový zámok s päťbodovým zamykaním  
(2 závary, 3 háky) s cylindrickou vložkou - rozteč 72 mm
- kompletná sada vložiek triedy 6
- kľučka a horná rozeta GARDA s ochranou vložky - nerezová farba
- kolíky proti krádeži (strieborné a čierne) - 5 kusov
- dubový prah vo farbe prírodného duba, čierna, šedá, hnedá  
s hliníkovou lištou chrániacou pred nadmerným používaním

**Doplňkové vybavenie B-30:**

- hliníkové dekory, dekorácie, vrchný alebo skrytý  
samosamozatvárač, prídržný magnet DORMAKABA, magnetický  
spínač
- kľučka GARDA v nerezovej farbe - 81/99,63
- GARDA rozeta v nerezovej farbe - 34/41,82

- sada vložiek triedy 6 vo farbe matného niklu - od 62/76,26

- kľučka GARDA v čiernej farbe - 91/111,93

- sada vložiek triedy 6 v čiernej farbe - od 81/99,63

- šírka 1112 mm **+10%**

- výška 2175 mm **+10%**

- panoramatické kukátko - nerezová oceľ 33/40,59

- mosadz, antracit, čierna mat - 34/41,82

**Doplňkové vybavenie C-30:**

- dekorácie, samozatvárač s povrchovou montážou dverí,

- elektromagnetický zámok DORMAKABA, magnetický spínač

- hliníkové dekory, nové vzory

- zmena farby kľučky GARDA na čiernu - 10/12,30

- zmena farby hornej rozety GARDA na čiernu - 3/3,69

- zmena farby vložky triedy 6 na čiernu - 21/25,83

- šírka 1112 mm **+10%**

- výška 2175 mm **+10%**

- zmena farby dubového prahu zo štandardu na farbu čiernu, šedú

- a hnedú - bez príplatku

- zmena farby hrany na šedú, grafitovú, čiernu - 21/25,83

- panoramatické kukátko - nerezová oceľ, - 33/40,59

- mosadz, antracit, čierna mat. - 34/41,82

CENA (€)  
**netto**/brutto  
(DPH 23%)



## BEZPEČNOSTNÉ POL-SKONE B-30 INVEST

Vnútorne vchodové dvere z chodieb alebo schodísk, napr. do bytov v bytových domoch alebo do miestností vo verejných budovách.

Krídlo je zhotovené z dreveného rámu obložené dvoma HDF doskami.

Výplň tvorí špeciálna konštrukcia POL-SKONE. Hrúbka dverného krídla je 57 mm.

### Odolnosť proti vlámaniu

POL-SKONE B-30 - trieda RC3 podľa PN-EN 1627:2021

Dymotesnosť - trieda Sa, S<sub>200</sub>

Požiarna odolnosť - trieda EI<sub>30</sub>

Zvuková nepriezvučnosť - D1-35, D2-35, Rw=37 dB

4. trieda mechanickej odolnosti podľa PN-EN 1192:2001

dvere B-30 INVEST, vzor W00, jednostranne nastaviteľná zárubňa,



dvere B-30 INVEST, vzor W00, pevná drevená zárubňa,

## B-30 INVEST



VERZIA	W00
LAMISTONE CPL	1013/1245,99
UNI MAT PLUS	1013/1245,99
SILKSTONE	1013/1245,99
SILKSTONE CPL 0,5 mm	1131/1391,13
LAMINOVANÉ CPL 0,2 mm	1060/1303,80
STRIEKANÉ <sup>1</sup> - biela*	1213/1491,99
STRIEKANÉ <sup>2</sup> - šedá, béžová	1248/1535,04
BLACK <sup>3</sup> / MONO <sup>4</sup>	1282/1576,86
DÝHOVANÉ SKUPINA A	1274/1567,02
DÝHOVANÉ SKUPINA B	1331/1637,13
DÝHOVANÉ SKUPINA C, D	1388/1707,24
SILKWOOD / REALWOOD	1388/1707,24



dubový prah

príplatok k základnej bielej farbe (RAL 9003) podľa farebných skupín RAL, NCS (str. 280)

Skupina I	Skupina II	Skupina III	Skupina IV	Skupina V
138/169,74	172/211,56	207/254,61	241/296,43	276/339,48

príplatok CPL 0,5 mm, CPL 0,7 mm a dvere s CPL povrchom (príplatok pre štandardnú výšku dverí)

CPL 0,5 mm („60“ - „90“)	CPL 0,7 mm („60“ - „90“)	CPL 0,5 mm („90+“ - „110“)	CPL 0,7 mm („90+“ - „110“)
55/67,65	59/72,57	62/76,26	66/81,18



lištový zámok



horná rozeta



pánt



trny pre vysadenie



lištový zámok

### ROZMERY DVERÍ

Zárubňa pevná alebo nastaviteľná drevená:

štandard: 1012x2075 mm  
voliteľné: 980x2075 mm, 880x2075 mm, 1012x2000 mm, 980x2000 mm, 880x2000 mm, 1012x1950 mm, 980x1950 mm, 880x1950 mm  
max. šírka 1112 mm, max. výška 2175 mm

### INVESTIČNÁ ŠÍRKA!

Šírka 90 Plus - 1032x2075 mm.

Šírka dverí 1032 mm umožňuje minimálnu priechodziu svetlosť 900 mm pri otvorení krídla pod uhlom 90°.

### POVRCHOVÁ ÚPRAVA KRÍDLA

Povrch hladký striekaný, dýhovaný, pokrytý laminátom CPL s hrúbkou od 0,2 do 0,7 mm, laminátom HPL s hrúbkou od 0,7 do 1,0 mm alebo fóliou s imitáciou dreva.

K dispozícii sú ploché dekoratívne prvky, z ozdobných profilovaných lišt, hliníkové dekory (po konzultácii s obchodným oddelením).

### ZÁRUBŇA

Zárubňa je lakovaná, dýhovaná, potiahnutá laminátom CPL 0,15 mm, CPL 0,2 mm alebo fóliou vo farbe dverného krídla.  
**Drevená pevná borovicová** - voliteľne s kryciami lištami s oblou hranou

**Drevená nastaviteľná** s rozširovacími panelmi, rohovými obložkovými lištami a krycou lištou. Voliteľné: bočná lišta o šírke 210 mm a hrúbkou 16 mm (vertikálne prvky) - str. 192

### PRÍSLUŠENSTVO A VYBAVENIE

Štandardné vybavenie dverí:

- čapové pánty OTLAV nastaviteľné v 3 smeroch
- LOB lištový zámok so štvorbodovým zamykaním (2 závozy, 2 háky) s cylindrickou vložkou s roztečou 72 mm
- trny proti vysadeniu (strieborné alebo čierne - 5 ks.
- dubový prah vo farbe prírodného dubu, čierna, šedá, hnedá s hliníkovou lištou chrániacou pred nadmerným používaním

Doplnkové vybavenie:

- hliníkové dekory, dekorácie, vrchný alebo skrytý samozatvárač, prídružný magnet DORMAKABA, magnetický spínač
- kľučka GARDA v nerezovej farbe - **81**/99,63
- GARDA rozeta v nerezovej farbe - **35**/43,05
- sada vložiek treidy 6 vo farbe matného niklu - od **62**/7
- klika GARDA v čiernej farbe - **91**/111,93
- horná rozeta GARDA v čiernej farbe - **38**/46,74
- sada vložiek triedy 6 v čiernej farbe - od **81**/99,63
- šírka 1112 mm **+10%**
- výška 2175 mm **+10%**
- panoramatické kukátko - nerezová oceľ - **33**/40,59
- mosadz, antracit, čierny mat - **35**/43,05

CENA (€)  
**netto**/brutto  
(DPH 23%)



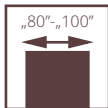

# BEZPEČNOSTNÉ POL-SKONE CERBER PLUS RC2

Vnútorne vchodové dvere z chodieb alebo schodišť napr. do bytov v bytových domoch alebo miestností vo verejných budovách.

Dvere s pevnou a nastaviteľnou drevenou alebo kovovou zárubňou. Krídlo vyrobené z dreveného rámu, obložené dvoma HDF doskami. Výplň tvorí dierovaná drevotrievková doska, voliteľne plná drevotrievková doska, alebo špeciálna konštrukcia POL-SKONE (verzia 37 dB). Hrúbka krídla je 46 mm.

#### zvuková nepriezvučnosť:

trieda D1 - 25, D2 - 25, **trieda Rw=27 dB** (výplň dierovaná alebo plná drevotrievková doska, s prahom alebo padacím tesnením)

trieda D1 - 30, D2 - 30, **trieda Rw=37 dB** (výplň POL-SKONE, dvere s padacím tesnením)

trieda D1 - 35, D2 - 30, **trieda Rw=37 dB** (výplň POL-SKONE, dvere s prahom)

odolnosť proti vlámaniu: **trieda RC2** podľa PN-EN 1627:2012

**3 mechanická trieda** podľa PN-EN 1192:2001 ITB-KOT-2019/0742 vydania 1

dvere CERBER PLUS RC2, vzor 00, pevná kovová zárubňa,



dvere CERBER PLUS RC2, vzor 00, jednostranne nastaviteľná drevená zárubňa,



## CERBER PLUS RC2



**NASTAVITELNÁ ZÁRUBŇA  
PRE VCHODOVÉ DVERE  
- str. 190**

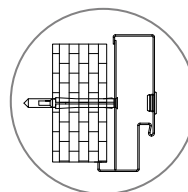

montážny otvor  
kotva v strede profilu  
zárubne

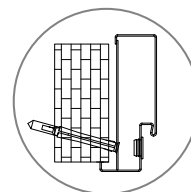

montážny otvor  
kotva vo falci  
zárubne

VERZIA	plné 00		37 dB 00	
	s pevnou drevenou zárubňou	s pevnou kovovou zárubňou	s pevnou drevenou zárubňou	s pevnou kovovou zárubňou
UNI MAT PLUS	697/857,31	709/872,07	800/984,00	807/992,61
LAMINOVANÉ CPL 0,2 mm	749/921,27	758/932,34	852/1047,96	856/1052,88
LAMISTONE CPL	697/857,31	709/872,07	800/984,00	807/992,61
SILKSTONE	697/857,31	709/872,07	800/984,00	807/992,61
SILKSTONE CPL 0,5 mm	818/1006,14	830/1020,90	921/1132,83	928/1141,44
STRIEKANÉ - biela	852/1047,96	856/1052,88	955/1174,65	954/1173,42
STRIEKANÉ - šedá, béžová	886/1089,78	891/1095,93	990/1217,70	989/1216,47
BLACK / MONO	921/1132,83	925/1137,75	1024/1259,52	1023/1258,29
DÝHOVANÁ SKUPINA A	957/1177,11	920/1131,60	1073/1319,79	1026/1261,98
DÝHOVANÁ SKUPINA B	1015/1248,45	972/1195,56	1131/1391,13	1078/1325,94
DÝHOVANÁ SKUPINA C, D	1073/1319,79	1026/1261,98	1189/1462,47	1131/1391,13
SILKWOOD / REALWOOD	1073/1319,79	1026/1261,98	1189/1462,47	1131/1391,13

príplatok CPL 0,5 mm, CPL 0,7 mm a dvere s CPL povrchom (príplatok pre štandardnú výšku dverí)

CPL 0,5 mm („60“ - „90“)	CPL 0,7 mm („60“ - „90“)	CPL 0,5 mm („90+“ - „110“)	CPL 0,7 mm („90+“ - „110“)
55/67,65	59/72,57	67/82,41	71/87,33

príplatok k základnej bielej farby (RAL 9003) podľa farebných skupín RAL, NCS (str. 280)

Skupina I	Skupina II	Skupina III	Skupina IV	Skupina V
138/169,74	172/211,56	207/254,61	241/296,43	276/339,48

kovová zárubňa	267/328,41
prah drevený dubový	31/38,13

Uvedené technické parametre sa vzťahujú k zostave v podobe dverného krídla, kovovej zárubne a prahu. Pre splnenie podmienok národného technického posúdenia je nutné zakúpiť celú sadu dverí, teda dverné krídlo, zárubňu a prah.  
Farebné prevedenie kovových zárubní (str. 239)

**CENA DVERÍ = CENA KRÍDLA  
+ CENA ZÁRUBNE + CENA PRAHU**



lišťový zámok



lišťový zámok



pánty



dubový prah do drevenej zárubne

### ROZMERY DVERÍ

**Dvere s pevnou alebo nastaviteľnou drevenou zárubňou:**  
895x2067 mm, 995x2067 mm, 895x2000 mm, 995x2000 mm,  
895x1950 mm, 995x1950 mm  
max. šírka 1095 mm, max. výška 2267 mm

**Dvere s pevnou kovovou zárubňou:**  
917x2078 mm, 1017x2078 mm, 917x2011 mm, 1017x2011 mm,  
917x1961 mm, 1017x1961 mm  
max. šírka 1117 mm, max. výška 2278 mm

**INVESTIČNÁ ŠÍRKA**  
Šírka 90 Plus - 1005x2067 mm. Šírka dverí 1005 mm umožňuje priechodný otvor min. 900 mm pri otvorení krídla pod uhlom 90°.

**INVESTIČNÁ ŠÍRKA**  
Šírka 90 Plus - 1027x2078 mm. Šírka dverí 1027 mm umožňuje priechodný otvor min. 900 mm pri otvorení krídla pod uhlom 90°.

### POVRCHOVÁ ÚPRAVA KRÍDLA

Povrch hladký striekaný, dýhovaný, pokrytý laminátom CPL s hrúbkou od 0,2 do 0,7 mm, laminátom HPL s hrúbkou od 0,7 do 1,0 mm alebo fóliou s imitáciou dreva.  
K dispozícii sú ploché dekoratívne prvky, zhotovené z ozdobných profilových lišt, hliníkové dekory.

### ZÁRUBNE

Zárubňa striekaná, dýhovaná, pokrytá laminátom CPL 0,15 mm, CPL 0,2 mm alebo potiahnutá fóliou podľa farby krídla.

**Drevená pevná borovicová** - voliteľne s kryciami lištami s oblou hranou.

**Drevená nastaviteľná** s rozširovacími panely, rohovými obložkovými lištami a krycou lištou.

**Pevná kovová** vyrobená z plechu o hrúbke 1,5 mm striekaná práškovou bielou farbou (RAL 9016 i RAL 9003), šedou (RAL 7047), hnedou (RAL 8014), béžovou (NCS S 2005 Y50R), grafitovou (RAL 7024), čiernou (RAL 9005). Po konzultácii s obchodným oddelením je možné zárubňu lakovať v neštandardných odtieňoch podľa vzorníka RAL alebo NCS.

### PRÍSLUŠENSTVO A VYBAVENIE

#### Štandardné vybavenie:

- Dvere s drevenou zárubňou (pevná alebo nastaviteľná)
- nastaviteľné čapové pánty - 3 ks
- lišťový zámok so štvorbodovým zamykaním
- protiplechy, nastaviteľné, zosilnené (neplatí pre dvere s kovovými zárubňami)
- trny proti vysadeniu (strieborná alebo čierna) - 3 ks
- kukátko Ø15
- dubový prah vo farbe prírodného dubu, čierna, šedá, hnedá s hliníkovou lištou chrániacou pred nadmerným používaním (pre drevenú zárubňu)
- dubový prah (platí pre kovovú zárubňu)

#### Doplnkové vybavenie:

- výplň z plnej drevotrieskovej dosky - 52/63,96
- hliníkové dekory - str. 219 (neplatí pre verziu 37 dB)
- sada vložiek minimálne triedy 4
- kľučky a rozety minimálne triedy 2
- padacie tesnenie (bez prahu) - 90/110,7
- profilačné prvky - str. 204

- krytky pántov (1 ks): biela/hnedá - 3/3,69
- chrom/nikel mat - 9/11,07
- kľučka GARDA v čiernej farbe - 91/111,93
- kľučka GARDA v nerezovej farbe - 81/99,63
- horná rozeta GARDA v čiernej farbe - 35/43,05
- horná rozeta GARDA v nerezovej farbe - 34/41,82
- sada vložiek triedy 6 vo čiernej farbe - 72/88,56
- sada vložiek triedy 6 vo farbe matného niku - 55/67,65
- šírka 1095 mm +10% (zárubňa drevená)
- šírka 1117 mm +10% (kovová zárubňa)
- výška 2167 mm +10% (zárubňa drevená)
- výška 2178 mm +10% (kovová zárubňa)
- výška 1950 mm +10% (zárubňa drevená)
- výška 1961 mm, 2011 mm +10% (kovová zárubňa)
- výška 2267 mm +20% (zárubňa drevená)
- výška 2278 mm +20% (kovová zárubňa)
- zmena farby hrany na šedú, grafitovú, čiernu - 21/25,83
- panoramatické kukátko - nerezová oceľ - 33/37,24; mosadz, antracit, čierna mat - 34/41,82

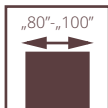

# VNÚTORNÉ VCHODOVÉ CERBER PLUS

Dvere s drevenou alebo kovovou zárubňou. Krídlo vyrobené z **dreveného rámu**, obložené dvoma HDF doskami. Výplň tvorí dierovaná drevotriesková doska, voliteľne plná drevotriesková doska, alebo špeciálna konštrukcia POL-SKONE (verzia 37 dB). Hrúbka krídla je 46 mm.

#### zvuková nepriezvučnosť:

trieda D1 - 25, D2 - 25, **trieda Rw=27 dB** (výplň dierovaná alebo plná drevotriesková doska, s prahom alebo padacím tesnením)

trieda D1 - 30, D2 - 30, **trieda Rw=37 dB** (výplň POL-SKONE, dvere s padacím tesnením)

trieda D1 - 35, D2 - 30, **trieda Rw=37 dB** (výplň POL-SKONE, dvere s prahom)

**3 mechanická trieda podľa PN-EN 1192:2001  
ITB-KOT-2019/0742 vydania 1**

dvere CERBER PLUS, vzor 00, pevná drevená zárubňa,



dvere CERBER PLUS, vzor 00, pevná drevená zárubňa,

## CERBER PLUS



**NASTAVITELNÁ ZÁRUBŇA  
PRE VCHODOVÉ DVERE  
- str. 190**

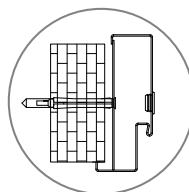

montážny otvor  
kotva v strede profilu  
zárubne

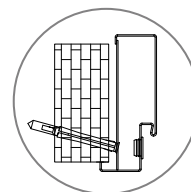

montážny otvor  
kotva vo falci  
zárubne

VERZIA	plné 00		37 dB 00	
	s pevnou drevenou zárubňou	s pevnou kovovou zárubňou	s pevnou drevenou zárubňou	s pevnou kovovou zárubňou
UNI MAT PLUS	600/738,00	637/783,51	741/911,43	739/908,97
LAMINOVANÉ CPL 0,2 mm	648/797,04	684/841,32	827/1017,21	818/1006,14
LAMISTONE CPL	600/738,00	637/783,51	741/911,43	739/908,97
SILKSTONE	600/738,00	637/783,51	741/911,43	739/908,97
SILKSTONE CPL 0,5 mm	721/886,83	758/932,34	862/1060,26	860/1057,80
STRIEKANÉ - biela	712/875,76	747/918,81	881/1083,63	868/1067,64
STRIEKANÉ - šedá, béžová	747/918,81	781/960,63	915/1125,46	903/1110,69
BLACK / MONO	781/960,63	816/1003,68	950/1168,50	937/1152,51
DÝHOVANÁ SKUPINA A	745/916,35	803/987,69	1013/1245,99	951/1169,73
DÝHOVANÁ SKUPINA B	808/993,84	866/1065,18	1082/1330,86	1012/1244,76
DÝHOVANÁ SKUPINA C, D	847/1041,81	904/1111,92	1134/1394,82	1058/1301,34
SILKWOOD / REALWOOD	847/1041,81	904/1111,92	1134/1394,82	1058/1301,34

príplatok CPL 0,5 mm, CPL 0,7 mm a dvere s CPL povrchom (príplatok pre štandardnú výšku dverí)

CPL 0,5 mm („60“ - „90“)	CPL 0,7 mm („60“ - „90“)	CPL 0,5 mm („90“ - „110“)	CPL 0,7 mm („90“ - „110“)
55/67,65	59/72,57	67/82,41	71/87,33

príplatok k základnej bielej farbe (RAL 9003) podľa farebných skupín RAL, NCS (str. 206)

Skupina I	Skupina II	Skupina III	Skupina IV	Skupina V
138/169,74	172/211,56	207/254,61	241/296,43	276/339,48

Uvedené technické parametre sa vzťahujú k zostave v podobe dverného krídla, kovovej zárubne a prahu. Pre splnenie podmienok národného technického posúdenia je nutné zakúpiť celú sadu dverí, teda dverné krídlo, zárubňu a prah.

Farebné prevedenie kovových zárubní (str. 239)

kovová zárubňa	267/328,41
prah drevený dubový	31/38,13



kľučka



horná rozeta



horná rozeta



dubový prah

### ROZMERY DVERÍ

**Dvere s pevnou alebo nastaviteľnou drevenou zárubňou:**  
855x2067 mm, 895x2067 mm, 995x2067 mm, 895x2000 mm, 995x2000 mm, 895x1950 mm, 995x1950 mm  
max. šírka "100" - 1095 mm, max. výška 2267 mm

**Dvere s pevnou kovovou zárubňou:**  
917x2078 mm, 1017x2078 mm, 917x2011 mm, 1017x2011 mm, 917x1961 mm, 1017x1961 mm  
max. šírka "100" - 1117 mm, max. výška 2278 mm

**INVESTIČNÁ ŠÍRKA**  
**Šírka 90 Plus - 1005 mm. Šírka dverí 1005 mm umožňuje minimálnu priechodziu svetlosť min. 900 mm pri otvorení krídla pod uhlom 90°.**

**INVESTIČNÁ ŠÍRKA**  
**POZOR! Šírka 90 Plus - 1027 mm. Šírka dverí 1027 mm umožňuje minimálnu priechodziu svetlosť 900 mm pri otvorení krídla pod uhlom 90°.**

### POVRCHOVÁ ÚPRAVA KRÍDLA

Povrch hladký striekaný, dýhovaný, pokrytý laminátom CPL s hrúbkou od 0,2 do 0,7 mm, laminátom HPL s hrúbkou od 0,7 do 1,0 mm alebo fóliou s imitáciou dreva.  
K dispozícii sú ploché dekoratívne prvky, zhotovené z ozdobných profilových lišt, hliníkové dekory.

### ZÁRUBNE

Zárubňa striekaná, dýhovaná, pokrytá laminátom CPL 0,15 mm, CPL 0,2 mm alebo potiahnutá fóliou podľa farby krídla.  
**Drevená pevná borovicová** - voliteľne s kryciami lištami s oblou hranou.

**Drevená nastaviteľná** s rozširovacími panelmi, rohovými obložkovými lištami a krycou lištou.

**Pevná kovová** vyrobená z plechu o hrúbke 1,5 mm striekaná práškovou bielou farbou (RAL 9016 i RAL 9003), šedou (RAL 7047), hnedou (RAL 8014), béžovou (NCS S 2005 Y50R), grafitovou (RAL 7024), čiernou (RAL 9005).

Po konzultácii s obchodným oddelením je možné zárubňu lakovať v neštandardných odtieňoch podľa vzorníka RAL alebo NCS.

### PRÍSLUŠENSTVO A VYBAVENIE

#### Štandardné vybavenie:

- Dvere s drevenou zárubňou
- čapové pánty nastaviteľné v 3 smeroch OTLAV - 3 ks
- dva nezávislé trojbodové zámky s patentnou vložkou
- trny proti vysadeniu (strieborná alebo čierna) - 2 ks
- kukátko Ø15
- dubový prah vo farbe prírodného dubu, čierna, šedá, hnedá s hliníkovou lištou chrániacou pred nadmerným používaním
- vystužené protiplechy zámku
- Dvere s kovovou zárubňou
- čapové pánty nastaviteľné v 3 smeroch OTLAV - 3 ks
- dva nezávislé trojbodové zámky s patentnou vložkou
- trny proti vysadeniu (strieborná alebo čierna) - 2 ks
- kukátko Ø15
- dubový prah vo farbe prírodného dubu, čierna, šedá, hnedá

#### Doplňkové vybavenie:

- výplň z plnej drevotrieskovej dosky - 52/63,96
- pánt s funkciou dovierania (iba pre drevenú zárubňu) - 26/31,98
- sada vložiek minimálne triedy 4
- padacie tesnenie (bez prahu) - 90/110,7

- krytky pántov (1 ks): biela/hnedá - 3/3,69
- chrom/nikel mat - 9/11,07
- zmena dubového prahu za nerezový (len kovová zárubňa) - 28/34,44
- kľučka GARDA v čiernej farbe - 91/111,93
- kľučka GARDA v nerezovej farbe - 81/99,63
- horná rozeta GARDA v čiernej farbe - 35/43,05
- horná rozeta GARDA v nerezovej farbe - 34/41,82
- sada vložiek triedy 6 vo čiernej farbe - 72/88,56
- sada vložiek triedy 6 vo farbe matného niklu - 55/67,65
- šírka 1095 mm +10% (zárubňa drevená)
- šírka 1117 mm +10% (kovová zárubňa)
- výška 2167 mm +10% (zárubňa drevená)
- výška 2178 mm +10% (kovová zárubňa)
- výška 1950 mm +10% (zárubňa drevená)
- výška 1961 mm, 2011 mm +10% (kovová zárubňa)
- výška 2267 mm +20% (zárubňa drevená)
- výška 2278 mm +20% (kovová zárubňa)
- zmena farby hrany na šedú, grafitovú, čiernu - 21/25,83
- panoramatické kukátko - nerezová oceľ - 33/37,24;
- mosadz, antracit, čierna mat - 34/41,82

CENA (€)  
netto /brutto  
(DPH 23%)

# ZÁRUBNE NASTAVITEĽNÉ KU VCHODOVÝM DVERÁM

PRE BEZPEČNOSTNÉ DVERE B-30, C-30, CERBER PLUS, CERBER PLUS RC2, RC3

PRÍPLATOK ZA REGULAČNÚ SADU K BEZPEČNOSTNÝM DVERÁM B-30, C-30, RC3, CERBER PLUS (S PLOCHÝMI LIŠTAMI - 60 MM), CERBER PLUS RC2 (JEDNOSTRANNÉ FRÉZOVANIE ZÁRUBNE PRE MONTÁŽ PANELOV A LIŠŤ)

CERBER PLUS, CERBER PLUS RC2		B-30, C-30, RC3		UNI MAT PLUS	do laminovaných HIGH TOP LAMISTONE CPL SILKSTONE	STRIEKANÉ <sup>1</sup> biela	STRIEKANÉ <sup>2</sup> šedá, béžová	BLACK <sup>e</sup> MONO <sup>4</sup>	DÝHOVANÉ		
symbol	rozsah regulácie	symbol zárubne	stupeň regulácie						SKUPINA A	SKUPINA B	SKUPINA C, D REALWOOD
ZC 1	92-112	ZB1	100-120	112/137,76	99/121,77	134/164,82	172/211,56	210/258,30	157/193,11	181/222,63	240/295,20
ZC 2	112-136	ZB2	120-144	112/137,76	99/121,77	134/164,82	172/211,56	210/258,30	157/193,11	181/222,63	240/295,20
ZC 3	136-180	ZB3	144-188	123/151,29	110/135,30	178/218,94	222/273,06	267/328,41	208/255,84	240/295,20	253/311,19
ZC 4	180-202	ZB4	188-210	123/151,29	110/135,30	178/218,94	222/273,06	267/328,41	208/255,84	240/295,20	253/311,19
ZC 5	202-246	ZB5	210-254	136/167,28	124/152,52	200/246,00	244/300,12	289/355,47	233/286,59	266/327,18	280/344,40
ZC 6	246-268	ZB6	254-276	136/167,28	124/152,52	200/246,00	244/300,12	289/355,47	233/286,59	266/327,18	280/344,40
ZC 7	268-312	ZB7	276-320	148/182,04	136/167,28	216/265,68	261/321,03	306/376,38	254/312,42	254/312,42	305/375,15
ZC 8	312-334	ZB8	320-342	148/182,04	136/167,28	216/265,68	261/321,03	306/376,38	254/312,42	254/312,42	305/375,15
ZC 9	334-378	ZB9	342-386	164/201,72	153/188,19	243/298,89	288/354,24	333/409,59	285/350,55	347/426,81	346/425,58
ZC 10	378-402	ZB10	386-410	164/201,72	153/188,19	243/298,89	288/354,24	333/409,59	285/350,55	347/426,81	346/425,58
		ZB11	410-429	201/247,23	191/234,93	302/371,46	347/426,81	392/482,16	354/435,42	408/501,84	428/526,44
		ZB12	429-476	201/247,23	191/234,93	302/371,46	347/426,81	392/482,16	354/435,42	408/501,84	428/526,44
		ZB13	476-495	213/261,99	202/248,46	320/393,60	364/447,72	409/503,07	376/462,48	433/532,59	453/557,19
		ZB14	495-542	213/261,99	202/248,46	320/393,60	364/447,72	409/503,07	376/462,48	433/532,59	453/557,19
		ZB15	542-561	224/275,52	214/263,22	338/415,74	383/471,09	428/526,44	397/488,31	457/562,11	480/590,40
		ZB16	561-608	224/275,52	214/263,22	338/415,74	383/471,09	428/526,44	397/488,31	457/562,11	480/590,40

pre zárubne s inými než štandardnými rozmermi (príplatok za každý rozmerový modul) **+10%**

lišty spojené pod uhlom 90°(šírka 60 mm) 17/20,91

biela - RAL 9003; šedá mat - RAL 7047, béžová mat - NCS S 2005 Y50R; čierne - RAL 9005; sage mat - NCS S 4010-G50Y, indigo mat - RAL 5011, sky blue mat - RAL 5014

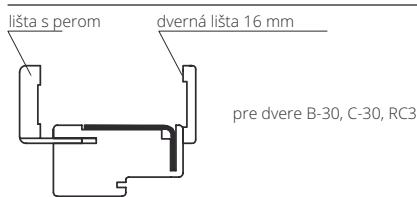

pre dvere B-30, C-30, RC3

symbol	rozsah regulácie	ZOSTAVA PRVKOV
ZB1	100-120	Zárubňa 100 mm, lišta, lišta s perom 32 mm
ZB2	120-144	Zárubňa 100 mm, lišta, lišta s perom 52 mm

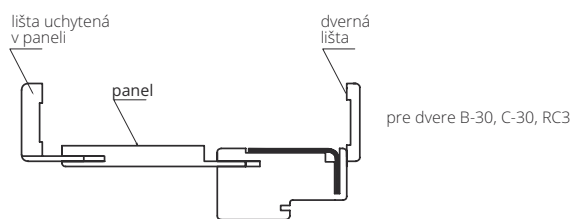

pre dvere B-30, C-30, RC3

symbol	rozsah regulácie	ZOSTAVA PRVKOV
ZB3	144-188	Zárubňa 100 mm, lišta, lišta s perom 32 mm, panel 76 mm
ZB4	188-210	Zárubňa 100 mm, lišta, lišta s perom 52 mm, panel 76 mm
ZB5	210-254	Zárubňa 100 mm, lišta, lišta s perom 32 mm, panel 142 mm
ZB6	254-276	Zárubňa 100 mm, lišta, lišta s perom 52 mm, panel 142 mm
ZB7	276-320	Zárubňa 100 mm, lišta, lišta s perom 32 mm, panel 208 mm
ZB8	320-342	Zárubňa 100 mm, lišta, lišta s perom 52 mm, panel 208 mm
ZB9	342-386	Zárubňa 100 mm, lišta, lišta s perom 32 mm, panel 274 mm
ZB10	386-410	Zárubňa 100 mm, lišta, lišta s perom 52 mm, panel 274 mm

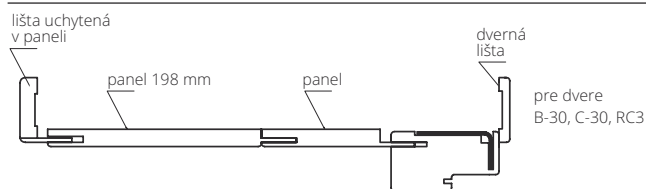

pre dvere B-30, C-30, RC3

symbol	rozsah regulácie	ZOSTAVA PRVKOV
ZB11	410-429	Zárubňa 100 mm, lišta, lišta s perom 32 mm, panel 142+198 mm
ZB12	429-476	Zárubňa 100 mm, lišta, lišta s perom 52 mm, panel 142+198 mm
ZB13	476-495	Zárubňa 100 mm, lišta, lišta s perom 32 mm, panel 208+198 mm
ZB14	495-542	Zárubňa 100 mm, lišta, lišta s perom 52 mm, panel 208+198 mm
ZB15	542-561	Zárubňa 100 mm, lišta, lišta s perom 32 mm, panel 274+198 mm
ZB16	561-608	Zárubňa 100 mm, lišta, lišta s perom 52 mm, panel 274+198 mm

pre dvere CERBER PLUS, CERBER PLUS RC2

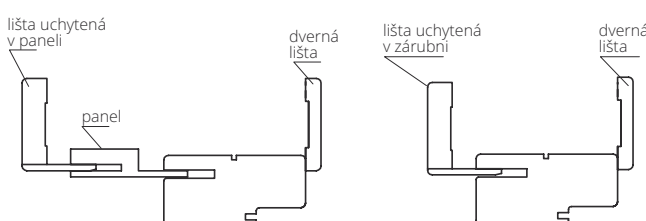

symbol	rozsah regulácie	ZOSTAVA PRVKOV
ZC 1	92-112	Zárubňa 92 mm, lišta, lišta s perom 32 mm
ZC 2	112-136	Zárubňa 92 mm, lišta, lišta s perom 52 mm
ZC 3	136-180	Zárubňa 92 mm, lišta, lišta s perom 32 mm, panel 76 mm
ZC 4	180-202	Zárubňa 92 mm, lišta, lišta s perom 52 mm, panel 76 mm
ZC 5	202-246	Zárubňa 92 mm, lišta, lišta s perom 32 mm, panel 142 mm
ZC 6	246-268	Zárubňa 92 mm, lišta, lišta s perom 52 mm, panel 142 mm
ZC 7	268-312	Zárubňa 92 mm, lišta, lišta s perom 32 mm, panel 208 mm
ZC 8	312-334	Zárubňa 92 mm, lišta, lišta s perom 52 mm, panel 208 mm
ZC 9	334-378	Zárubňa 92 mm, lišta, lišta s perom 32 mm, panel 274 mm
ZC 10	378-402	Zárubňa 92 mm, lišta, lišta s perom 52 mm, panel 274 mm



# dvere technické špeciálne

 **ZVUKOTESNÉ** - str. 10

 **HIGRO** - str. 10

 **GAMMA RTG** - str. 12

 **KYVNÉ** - str. 12

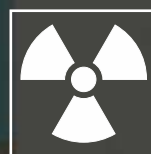



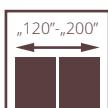
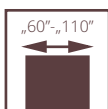

dvere TYP A, vzor 00, zárubňa nastaviteľná SYSTÉM DIN,

## ZVUKOTESNÉ POL-SKONE

# TYP A / TYP A DUO TYP B / TYP B DUO

Dvere jednokrídlové **ZVUKOTESNÉ** vo falcovom prevedení. Konštrukcia krídla tvorí rám z dreva ihličnatých stromov obojstranne obložený HDF doskami.

Výplň z plnej drevotrieskovej dosky (typ A) alebo špeciálna konštrukcia POL-SKONE (typ B). Krídlo je opatrené padacím tesnením.

Jednokrídlové alebo dvojkrídlové **ZVUKOTESNÉ** dvere **DUO** v bezfalcovom prevedení. Konštrukcia krídla tvorí rám z dreva ihličnatých stromov obojstranne obložený HDF doskami.

Výplň z plnej drevotrieskovej dosky (typ A) alebo špeciálna konštrukcia POL-SKONE (typ B). Dvere sú dostupné v jedno a dvojkrídlovom prevedení s drevenu zárubňou (pevná DUO alebo nastaviteľná DUO). Krídlo je opatrené padacím tesnením.

**mechanická trieda: 2. trieda požiadaviek mechanickej odolnosti, tzn. stredné prevádzkové podmienky ITB-KOT-2021/2041 vydanie 1**

### ZVUKOVÁ NEPRIEZVUČNOSŤ $R_w$ [dB]

	zárubňa DIN	zárubňa drevená	zárubňa kovová
<b>TYP A</b>	27	27	27
<b>TYP B</b>	37	32	37
<b>TYP A DUO</b> (jedno a dvojkrídlové)	-	27	-
<b>TYP B DUO</b> (jednokrídlové)	-	37	-
<b>TYP B DUO</b> (dvojkrídlové)	-	32	-



dvere TYP A, vzor 00, zárubňa nastaviteľná SYSTÉM DIN,

## KRÍDLO TYP A/TYP B



VERZIA	TYP A	TYP B
UNI MAT PLUS	318/1134,06	504/619,92
LAMISTONE CPL	318/1134,06	504/619,92
SILKSTONE	318/1134,06	504/619,92
SILKSTONE CPL 0,5 mm	439/1564,56	625/768,75
LAMINOVANÉ CPL 0,2 mm	343/1223,85	540/664,20
STRIEKANÉ 9003	428/1525,20	532/654,36
MONO1 MAT	462/1648,20	567/697,41
BLACK MAT / MONO2 MAT	497/1771,20	601/739,23
DÝHOVANÉ SKUPINA A	492/1753,98	612/752,76
DÝHOVANÉ SKUPINA B	526/1874,52	646/794,58
DÝHOVANÉ SKUPINA C, D	553/1974,15	679/835,17
SILKWOOD / REALWOOD	553/1974,15	679/835,17

príplatok k základnej bielej farby (RAL 9003)  
podľa farebných skupín RAL, NCS (str. 280)

Skupina I	Skupina II	Skupina III	Skupina IV	Skupina V
138/169,74	172/211,56	207/254,61	241/296,43	276/339,48

## PRÍPLATKY ZA NEŠTANDARDNÉ ROZMERY ZVUKOTESNÝCH DVERÍ

nastaviteľná zárubňa DIN	
výška do 2143 mm - príplatok	10%*
výška do 2243 mm - príplatok	20%*
výška do 2300 mm - príplatok	30%*
drevená zárubňa (pevná alebo nastaviteľná)	
výška 2167 mm - príplatok	10%*
výška 2267 mm - príplatok	20%*
výška 2367 mm (pevná) - príplatok	30%*
výška 2467 mm, 2500 mm (pevná) - príplatok	40%*
kovová zárubňa (pevná FD12 alebo nastaviteľná)	
výška 2168 mm (pevná) lub 2178 mm (nastaviteľná) - príplatok	10%*
výška 2268 mm (pevná) lub 2278 mm (nastaviteľná) - príplatok	20%*
zárubňa DUO (pevná alebo nastaviteľná)	
výška 2167 mm - príplatok	10%**
výška 2267 mm - príplatok	20%**
výška 2367 mm (pevná) - príplatok	30%***
výška 2467, 2500 mm (pevná) - príplatok	40%***

\* príplatok za dvere (krídlo+zárubňa)

\*\* príplatok za dvere (krídlo+zárubňa) + príplatok za dodatočný  
skrytý pánt (1 ks.) 38/46,74

\*\*\* príplatok za dvere (krídlo+zárubňa) + príplatok za dodatočný  
skrytý pánt (2 ks.) 76/93,48

Farebné prevedenie kovových zárubní (str. 239)

## POČET PÁNTOV PRE ZVUKOTESNÉ DVERE

nastaviteľná zárubňa DIN (typ K)	Zárubňa drevená pevná alebo nastaviteľná (typ C)	Fd12 pevná alebo nastaviteľná kovová zárubňa (typ M)	Zárubňa DUO pevná alebo nastaviteľná (skrytý pánt)
výška [mm] / počet pántov			
výška 2043 - 3 ks. pre šírku „60“-„90“	výška 2067 mm - 3 ks. pre šírku „60“-„90“	výška 2068 mm (pevná), 2078 mm (nastaviteľná) - 3 pre šírku „60“-„100“	výška 2083 - 2 ks. pre šírku „60“-„80“ - 3 ks. pre šírku „90“-„100“
výška 2143 - 3 ks.	výška 2167 mm - 3 ks.	výška 2168 mm (pevná), 2178 mm (nastaviteľná) - 3 ks.	výška 2167 - 3 ks.
výška 2243 - 4 ks.	výška 2267 mm - 4 ks.	výška 2268 mm (pevná), 2278 mm (nastaviteľná) - 4 ks.	výška 2267 - 3 ks.
výška 2300 - 4 ks.	výška 2367 mm (pevná) - 4 ks.	-	výška 2367 mm (pevná) - 4 ks.
-	výška 2467 mm (pevná) - 4 ks.	-	výška 2467 mm (pevná) - 4 ks.
-	výška 2500 mm (pevná) - 4 ks.	-	výška 2500 mm (pevná) - 4 ks.

Neštandardné rozmery výšky (maximálna výška dverí so zárubňou DIN - 2 300 mm - 4 ks; maximálna výška dverí s drevenou zárubňou - 2 500 mm)

## ROZMERY DVERÍ

### TYP A, TYP B

#### Zárubňa pevná drevená:

max. šírka "110" - 1195 mm, max. výška 2500 mm

#### Zárubňa nastaviteľná drevená:

max. šírka "110" - 1195 mm, max. výška 2267 mm

#### Zárubňa nastaviteľná DIN:

max. šírka "100" - 1046 mm, max. výška 2300 mm

#### Zárubňa nastaviteľná kovová:

max. šírka "110" - 1217 mm, max. výška 2278 mm

#### Zárubňa pevná kovová FD12:

max. šírka: "110" - 1197 mm, max. výška 2268 mm

### TYP A Duo, TYP B Duo

#### Zárubňa pevná alebo nastaviteľná drevená DUO:

Jednokrídlové dvere: max. šírka "100" - 1101 mm,  
max. výška 2500 mm

Dvojkrídlové dvere: max. šírka "100+100" - 2116 mm,  
max. výška 2500 mm

## POVRCHOVÁ ÚPRAVA KRÍDLA

Povrch hladký striekaný, dýhovaný, pokrytý laminátom CPL s hrúbkou od 0,2 do 0,7 mm, laminátom HPL s hrúbkou od 0,7 do 1,0 mm alebo fóliou s imitáciou dreva. Dostupné ploché dekory, z ozdobných profilovaných lišt, hliníkové dekory (iba verzia TYP A).

## ZÁRUBNE

Zárubňa striekaná, dýhovaná, krytá laminátom CPL 0,15 mm alebo potiahnutá fóliou podľa farebného prevedenia krídla.

**Drevená pevná borovicová** - voliteľne s krycími lištami s oblou hranou

**Drevená nastaviteľná** s rozširovacími panelmi, rohovými obložkovými lištami.

**nastaviteľná DIN** - vyrobená z MDF dosiek o hrúbke 22 mm.

**Drevená nastaviteľná DUO** s rozširovacími panelmi a rohovými obložkovými lištami.

**Pevná drevená borovicová DUO (TYP A DUO, TYP B DUO)** voliteľne s krycími lištami s oblou hranou

**Pevná kovová FD12** vyrobená z oceleového plechu o hrúbke 1,5 mm s falcovým tesnením.

**Nastaviteľná kovová** vyrobená z oceleového plechu o hrúbke 1,5 mm.

Štandardné zárubne sú striekané práškovou farbou biela (RAL 9016 a RAL 9003), šedá (RAL 7047), hnedá (RAL 8014), béžová (NCS S 2005 Y50R), grafitová (RAL 7024), čierna (RAL 9005).

Po konzultácii s obchodným oddelením je možné nastriekať zárubne neštandardnými farbami z palety RAL alebo NCS.

Zárubňa sa skladá zo základnej časti a uhľového pásu zasunutého do základnej časti.

## PRÍSLUŠENSTVO A VYBAVENIE

### Štandardné vybavenie:

#### TYP A, TYP B

- čapové pánty nastaviteľné v troch rovinách od "TKZ Polska"
- zámok so strelkou a závorou na patentnú vložku alebo kľúč
- padacie tesnenie

#### TYP A DUO, TYP B DUO

- skrytý pánt (nastaviteľný v 3 rovinách)
- magnetický zámok na patentnú vložku alebo na kľúč pre jednokrídlové dvere
- zámok so strelkou a závorou na patentnú vložku alebo kľúč pre dvojkrídlové dvere
- padacie tesnenie

### Doplnkové vybavenie:

- samozatvárač s povrchovou montážou
- dodatočný zadlabávací alebo vrchný zámok
- averzný alebo reverzný elektrozáмок (TYP A, TYP B)
- elektromagnetický zámok
- panoramatické kukátko - nerezová oceľ 33/40,59
- mosadz, antracit, čierna mat 34/41,82
- elektronické hotelové zámky
- šírka "100" +20%
- šírka "110" +40%
- dvere o 50 mm alebo 100 mm vyššie +10%
- dvere o 150 mm alebo 200 mm vyššie +20%
- dvere vyššie o 250 mm alebo 300 mm +30%
- dvere vyššie o 350 mm alebo 400 mm +40%
- dvojkrídlové dvere - bez možnosti použiť elektrozáмок

Na hranách krídla nie je možné použiť ochranné nerezové lišty.  
V prevedení TYP B nie je možné použiť hliníkové dekory.

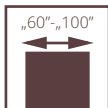

dvere Higro, vzor W02, pevná bezfalcová kovová zárubňa Higro

## TECHNICKÉ ŠPECIÁLNE HIGRO

Dvere v bezfalcovom prevedení. Konštrukciu krídla tvorí polyuretánový rám vystužený preglejkou, obojstranne obložený laminátom HPL v hrúbke 2 mm. Výplň tvorí špeciálna tepelne izolačná vložka.

Dvere sú určené k použitiu v bytových domoch, stavbách občianske vybavenosti, priemyslových a skladovacích budovách ako interiérové dvere, ktoré tvoria otvorové výplne vnútorných stien medzi miestnosťami. Dvere sú určené do miestností, v ktorých prípustná relatívna vlhkosť vzduchu dosahuje až 90 % a teplota neprekračuje 65 °C.

**Dvere nie je možné vystavovať priamemu pôsobeniu vody.**

**Dvere sú určené najmä do miestností so zvýšenou relatívnou vlhkosťou vzduchu a teplotou, v súlade s návodom k použitiu výrobcu, napr. do saun, bazénov.**

V prípadoch, kedy sú dvere HIGRO vystavené vysokej koncentrácii chlóru, voliteľné použitie okrúhlych okienok a ochranné prvky z nerezovej ocele (za príplatek).

**mechanická trieda: 2. trieda požadaviek na mechanickú odolnosť, tj. stredné prevádzkové podmienky odolnosť proti klimatickým podmienkam: 3. trieda podľa PN-EN 12219:2002**  
Dvere sú schválené k predaju podľa normy PN-EN 14351-2:2018



dvere Higro, vzor W03, nastaviteľná bezfalcová kovová zárubňa Higro

## HIGRO



VERZIA	W00	W01	W02	W03	W04
H-01 (šedá), H-02 (biela), H-05 (modrá), H-06 (antracit)	<b>733/901,59</b>	<b>931/1145,13</b>	<b>931/1145,13</b>	<b>931/1145,13</b>	<b>931/1145,13</b>
kovová pevná zárubňa HIGRO vo farbe RAL 9016, RAL 7047, RAL 5010, RAL 7024, šírka „60“ - „100“	<b>379/466,17</b>	<b>379/466,17</b>	<b>379/466,17</b>	<b>379/466,17</b>	<b>379/466,17</b>

### ZÁRUBŇA NASTAVITELNÁ, BEZFALCOVÁ PRE KRÍDLO HIGRA

VERZIA	pre jednokrídlové	
	rozsah šírky steny [mm]	„60“ - „100“
FD71	110-140	<b>603/741,69</b>
FD72	140-170	<b>618/760,14</b>
FD73	170-200	<b>629/773,67</b>
FD74	200-230	<b>655/805,65</b>
FD75	230-260	<b>669/822,87</b>
FD76	260-290	<b>684/841,32</b>
FD77	290-320	<b>700/861,00</b>
FD78	320-350	<b>719/884,37</b>
FD79	350-380	<b>776/954,48</b>

štandard: biely (RAL 9016), šedý (RAL 7047),  
modrý (RAL 5010), antracit (RAL 7024)

príplatok za 1 kus prídavného pántu TECTUS značky Simonswerk  
nerez – sada (hore a dole) - **75/92,25**

### PANELY Z KYSELINOVZDORNEJ OCELE (1 sada)

	šírka „60“	šírka „70“	šírka „80“	šírka „90“	šírka „90 plus“, „100“
varianta A	<b>121/148,83</b>	<b>124/152,52</b>	<b>133/163,59</b>	<b>143/175,89</b>	<b>155/190,65</b>
varianta D	<b>137/168,51</b>	<b>143/175,89</b>	<b>152/186,96</b>	<b>161/198,03</b>	<b>174/214,02</b>
varianta E, F, G, H	<b>137/168,51</b>	<b>140/172,20</b>	<b>146/179,58</b>	<b>155/190,65</b>	<b>168/206,64</b>

leštený alebo kartáčovaný plech

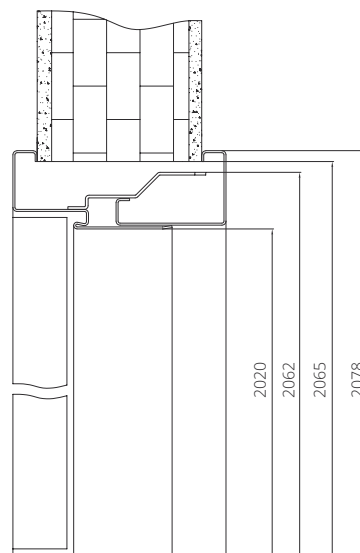
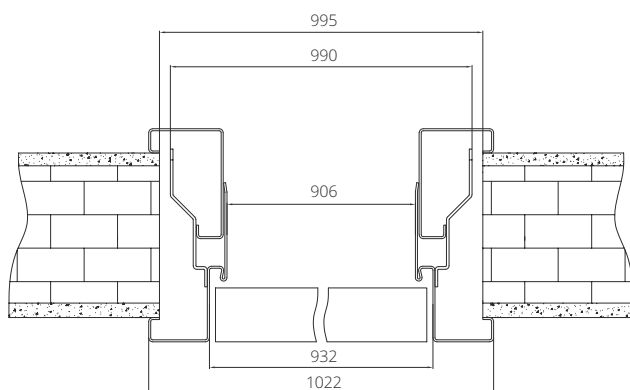

### ROZMERY DVERÍ

#### HIGRO pevná kovová zárubňa:

Dvere jednokrídlové:  
 „60“ - 702x2068 mm, „70“ - 802x2068 mm, „80“ - 902x2068 mm,  
 „90“ - 1002x2068 mm, „90 plus“ - 1027x2068 mm  
 max. šírka „100“ - 1102 mm, max. výška 2268 mm  
 - dvere nižšie o 50 mm alebo 100 mm - **bez príplatku**  
 - výška dverí 2168 mm **+10%**  
 - výška dverí 2268 mm **+20%**

#### HIGRO nastaviteľná kovová zárubňa:

Dvere jednokrídlové:  
 „60“ - 722x2078 mm, „70“ - 822x2078 mm, „80“ - 922x2078 mm,  
 „90“ - 1022x2078 mm, „90 plus“ - 1047x2078 mm  
 max. šírka „100“ - 1122 mm, max. výška 2278 mm  
 - dvere nižšie o 50 mm alebo 100 mm - **bez príplatku**  
 - výška dverí 2178 mm **+10%**  
 - výška dverí 2278 mm **+20%**

### POVRCHOVÁ ÚPRAVA KRÍDLA

Hladký povrch pokrytý 2 mm silným HPL laminátom.

### PRESKLENIE

Tvrdené matné sklo o hrúbke 4 mm alebo bezpečnostné biele matné sklo o hrúbke 4 mm.

### ZÁRUBNE

**Pevná kovová bezfalcová** s falcovým tesnením, z pozinkovaného plechu s hrúbkou 1,5 mm.

**Kovová, nastaviteľná, bezfalcová** vyrobená z pozinkovaného plechu s hrúbkou 1,5 mm vo farbe krídla.

### PRÍSLUŠENSTVO A VYBAVENIE

#### Štandardné vybavenie:

- jednobodový zadlabávací zámok, rozteč 72 mm;  
**zámok pre zamykanie (WC), rozteč 78 mm**  
 - nerezové pánty, práškové lakované v šedej RAL 7047 (2 ks);  
 Pánty je možné nalakovať v inej farbe z palety RAL podľa  
 objednávky zákazníka  
 - verzia W04: okrúhle okienko BMD3, sklo Lacomat

#### Doplnkové vybavenie:

- samozatvárač s povrchovou montážou  
 - padacie tesnenie - **90/110,70**  
 - ventilačná mriežka z kyselínovzdornej ocele  
 - Higo kľučka a Higo spodná rozeta z nerezovej ocele  
 - nerezové panely nalepené v spodnej časti dverného krídla alebo  
 vo výške kľučky  
 - prídavná regulácia ZOx pre nastaviteľnú bezfalcovú zárubňu  
 (zvýšenie rozsahu šírky steny na 650 mm) - **134/164,82**  
 - valčekový zámok s čelnou doskou z nerezovej ocele  
 - okrúhle okienko z kyselínovzdornej ocele - lakomat/bezfarebné sklo  
 (príplatok za verziu W04) **+66 | 81,18**

CENA (€)  
**netto** /brutto  
 (DPH 23%)



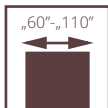

## TECHNICKÉ ŠPECIÁLNE GAMMA RTG

Dvere vo falcovom prevedení. Konštrukciu krídla tvorí rám z dreva ihličnatých stromov obložený obojstranne HDF doskou v hrúbke 5 mm s olovenou vložkou v hrúbke 1 mm (celková hrúbka olovenej vložky 2 mm v krídle). Výplň tvorí drevotriesková doska. Dvere sú určené k použitiu v budovách občianskej vybavenosti (nemocnice, zdravotné ambulancie a ordinácie) a v priemyslových a skladovacích budovách ako vnútorné vchodové dvere, ktoré tvoria otvorové výplne vnútorných stien medzi chodbou a miestnosťami, v ktorých sa používa röntgenové žiarenie.

mechanická trieda: **3 trieda** požiadaviek na mechanickú odolnosť, tzn. náročný prevoz

zvuková nepriezvučnosť: trieda D<sub>1</sub> - 35, D<sub>2</sub> - 35, trieda Rw=37 dB

dvere schválené k predaju na základe PN-EN 14351-2:2018

dvere GAMMA, pevná kovová zárubňa



dvere GAMMA, pevná kovová zárubňa



## GAMMA



## ZÁRUBŇA DREVENÁ PEVNÁ

VERZIA	pre jednokrídlové
LAMISTONE CPL	<b>772</b> /949,56
SILKSTONE	<b>772</b> /949,56
STRIEKANÉ	<b>896</b> /1102,08
DÝHOVANÉ SKUPINA A	<b>1045</b> /1285,35
DÝHOVANÉ SKUPINA B	<b>1091</b> /1341,93
DÝHOVANÉ SKUPINA C	<b>1146</b> /1409,58

VERZIA	jednokrídlové
LAMISTONE CPL	<b>2647</b> /3255,81
SILKSTONE	<b>2647</b> /3255,81
LAMINOVANÉ CPL 0,5 mm	<b>2683</b> /3300,09
LAMINOVANÉ CPL 0,7 mm	<b>2688</b> /3306,24
STRIEKANÉ	<b>2835</b> /3487,05
DÝHOVANÉ SKUPINA A	<b>3554</b> /4371,42
DÝHOVANÉ SKUPINA B	<b>3614</b> /4445,22
DÝHOVANÉ SKUPINA C, D	<b>3794</b> /4666,62

## LIŠŤA LD6 GAMMA

VERZIA	pre dvojkrídlové
LAMISTONE CPL	<b>139</b> /170,97
SILKSTONE	<b>139</b> /170,97
STRIEKANÉ	<b>172</b> /211,56
DÝHOVANÉ SKUPINA A	<b>198</b> /243,54
DÝHOVANÉ SKUPINA B	<b>211</b> /259,53
DÝHOVANÉ SKUPINA C	<b>222</b> /273,06

## ZÁRUBŇA NASTAVITELNÁ DREVENÁ GAMMA

VERZIA	rozsah v [mm]	pre jednokrídlové				
		HIGH TOP LAMISTONE SILKSTONE	STRIEKANÉ	DÝHOVANÉ SKUPINA A	DÝHOVANÉ SKUPINA B	DÝHOVANÉ SKUPINA C
ZG1	92-112	<b>469</b> /576,87	<b>580</b> /713,40	<b>667</b> /820,41	<b>710</b> /873,30	<b>746</b> /917,58
ZG2	112-136	<b>471</b> /579,33	<b>583</b> /717,09	<b>670</b> /824,10	<b>714</b> /878,22	<b>750</b> /922,50
ZG3	136-180	<b>504</b> /619,92	<b>640</b> /787,20	<b>736</b> /905,28	<b>792</b> /974,16	<b>832</b> /1023,36
ZG4	180-202	<b>506</b> /622,38	<b>645</b> /793,35	<b>742</b> /912,66	<b>799</b> /982,77	<b>839</b> /1031,97
ZG5	202-246	<b>515</b> /633,45	<b>653</b> /803,16	<b>751</b> /923,73	<b>819</b> /1007,37	<b>860</b> /1057,80
ZG6	246-268	<b>517</b> /635,91	<b>661</b> /813,03	<b>761</b> /936,03	<b>823</b> /1012,29	<b>864</b> /1062,72
ZG7	268-312	<b>527</b> /648,21	<b>680</b> /836,40	<b>782</b> /961,86	<b>842</b> /1035,66	<b>884</b> /1087,32
ZG8	312-334	<b>529</b> /650,67	<b>682</b> /838,86	<b>784</b> /964,32	<b>845</b> /1039,35	<b>887</b> /1091,01
ZG9	334-378	<b>539</b> /662,97	<b>697</b> /867,31	<b>802</b> /986,46	<b>864</b> /1062,72	<b>908</b> /1116,84
ZG10	378-402	<b>541</b> /665,43	<b>700</b> /861,00	<b>806</b> /991,38	<b>868</b> /1067,64	<b>911</b> /1120,53

## KOVOVÁ ZÁRUBŇA GAMMA S PRUHOM OLOVENÉHO PLECHU

TYP ZÁRUBNE	rozsah šírky steny [mm]	svetlá priechodzia šírka „60“ - „90“	
PEVNÁ FD12		<b>308</b> /378,84	
	ZO1 (95-125)	<b>380</b> /467,40	
	ZO2 (125-155)	<b>396</b> /487,08	
	ZO3 (155-185)	<b>412</b> /506,76	
	ZO4 (185-215)	<b>427</b> /525,21	
	NASTAVITELNÁ	ZO5 (215-245)	<b>443</b> /544,89
		ZO6 (245-275)	<b>459</b> /564,57
		ZO7 (275-305)	<b>475</b> /584,25
		ZO8 (305-335)	<b>490</b> /602,70
ZO9 (335-365)		<b>507</b> /623,61	

## ROZMERY DVERÍ

Zárubňa pevná alebo nastaviteľná drevená:  
Jednokrídlové dvere:  
max. šírka: "110" - 1195 mm, max. výška 2067 mm  
Zárubňa pevná kovová:  
Jednokrídlové dvere:  
max. šírka: "110" - 1197 mm, max. výška 2068 mm  
Zárubňa nastaviteľná kovová:  
Jednokrídlové dvere:  
max. šírka: "110" - 1217 mm, max. výška 2078 mm

Dvojkrídlové dvere sú schválené k predaju na základe individuálnej technickej dokumentácie a po konzultácii s obchodným oddelením.

## POVRCHOVÁ ÚPRAVA KRÍDLA

Povrch hladký striekaný, dýhovaný, pokrytý laminátom CPL s hrúbkou od 0,2 do 0,7 mm, laminátom HPL s hrúbkou od 0,7 do 1,0 mm alebo fóliou s imitáciou dreva.

## ZÁRUBNE

Pevná alebo nastaviteľná drevená GAMMA s olovenou vložkou. Pevná alebo nastaviteľná kovová GAMMA z 1,5 mm plechu s olovenou vložkou. Štandardne striekaná práškovou farbou - biela (RAL 9016 a RAL 9003), šedá (RAL 7047), hnedá (RAL 8014), béžová (NCS S 2005 Y50R), grafitová (RAL 7024), čierna (RAL 9005).

## PRÍSLUŠENSTVO A VYBAVENIE

Štandardné vybavenie:  
- jednobodový zadlábavací zámok  
- 3 ks objektových pántov (úhlové) - šírka "60"- "110"  
- padacie tesnenie

Doplnkové vybavenie:  
- nerezové panely nalepené na spodnej strane dverného krídla alebo vo výške kľučky  
- samozatvárač dverí, elektrozáмок, prídržný magnet  
- šírka "100" +10%  
- šírka "110" +20%

SYSTÉM  
bezfalcový

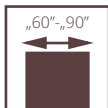

## TECHNICKÉ ŠPECIÁLNE KYVNÉ

Dvere sú určené k použitiu v stavebníctve ako interiérové dvere (bez požiarnej odolnosti a zvukotesných vlastností), ktoré tvoria otvorovú výplň vnútorných stien medzi miestnosťami.

Dvere sú určené najmä do gastronomických prevádzok.

Krídlo plné alebo presklené v bezfalcovom systéme. Konštrukcia krídla tvorí rám z ihličnatého dreva obojstranne obložený HDF doskami. Štandardná výplň je "medový plást" (voliteľne plná drevotriesková doska). Menovitá hrúbka krídla je 40 mm.

- 2. trieda mechanickej odolnosti podľa normy PN-EN 1192:2001
- ITB-KOT-2020/1608 vyd.1

dvere KYVNÉ, vzor 00, pevná drevená zárubňa



dvere KYVNÉ, vzor 00 s okrúhlym okienkom, pevná drevená zárubňa

## KYVNÉ



### VERZIA

00

00 s okrúhlym okienkom

02

00

00 s okrúhlym okienkom

STRIEKANÉ

UNI MAT PLUS

LAMISTONE CPL

SILKSTONE

LAMINOVANÉ CPL 0,5 mm

LAMINOVANÉ CPL 0,7 mm

DÝHOVANÉ SKUPINA A

DÝHOVANÉ SKUPINA B

DÝHOVANÉ SKUPINA C, D

BLACK (RAL 9005)

### CENA JEDNOKRÍDLOVÝCH DVERÍ

= CENA VYBRANÉHO KRÍDLA

+ CENA PEVNEJ FALCOVEJ DREVEJ ZÁRUBNE

+ PRÍPLATOK **285/350,55**

### CENA DVOJKRÍDLOVÝCH DVERÍ

= 2 x CENA VYBRANÉHO KRÍDLA

+ CENA PEVNEJ FALCOVEJ DREVEJ ZÁRUBNE  
PRE DVOJKRÍDLOVÉ DVERE+ PRÍPLATOK **473/581,79**

## ROZMERY KYVNÝCH DVERÍ

šírka „60“	769x2076 mm	šírka „60“+„60“	1418x2076 mm
šírka „70“	869x2076 mm	šírka „70“+„70“	1618x2076 mm
šírka „80“	969x2076 mm	šírka „80“+„80“	1818x2076 mm
šírka „90“	1069x2076 mm	šírka „90“+„90“	2018x2076 mm

### ROZMERY DVERÍ

#### Zárubňa pevná drevená:

Jednokrídlové dvere:

max. šírka „90“ – 1069 mm, max. výška 2276 mm

Dvojkrídlové dvere:

max. šírka „90+90“ – 2018 mm, max. výška 2276 mm

### POVRCHOVÁ ÚPRAVA KRÍDLA

Povrch hladký striekaný, dýhovaný, pokrytý laminátom CPL s hrúbkou od 0,2 do 0,7 mm, laminátom HPL s hrúbkou od 0,7 do 1,0 mm alebo fóliou s imitáciou dreva.

### PRESKLENIE

Štandardné sklo je tvrdené, hrúbka 4 mm, prípadne laminované.

### ZÁRUBŇA

Zárubňa striekaná, dýhovaná, pokrytá laminátom CPL 0,15 mm alebo potiahnutá fóliou podľa farby krídla.

Drevená pevná borovicová – voliteľne s kryciami lištami.

### PRÍSLUŠENSTVO A VYBAVENIE

#### Štandardné vybavenie:

- pánt kyvný: výška do 2076 mm - 3 ks.  
výška 2176 mm alebo 2276 mm – 4 ks.

#### Doplnkové vybavenie:

- valčekový zámok  
- okrúhle okienko  
- nerezové panely  
- zpänty kyvné v čiernej farbe - **bez príplatku**

# zárubňa NASTAVITEĽNÁ SYSTÉM DIN



dvere  
jednokrídlové

ECO TOP	HIGH TOP		laminované CPL 0,2	STRIEKANÉ biela 9003
	LAMISTONE CPL	SILKSTONE		
	UNI MAT PLUS			

ZP1A	75-85	156/191,88	176/216,48	185/227,55	263/323,49
ZP1B	85-95	156/191,88	176/216,48	185/227,55	263/323,49
ZP2	95-120	160/196,80	182/223,86	192/236,16	273/335,79
ZP3	120-140	166/204,18	188/231,24	197/242,31	283/348,09
ZP4	140-160	170/209,10	192/236,16	202/248,46	289/355,47
ZP5	160-180	176/216,48	199/244,77	209/257,07	305/375,15
ZP6	180-200	181/222,63	206/253,38	217/266,91	313/384,99
ZP7	200-220	188/231,24	213/261,99	223/279,04	324/398,52
ZP8	220-240	195/239,85	220/270,60	231/274,29	337/414,51
ZP9	240-260	201/247,23	228/280,44	239/293,97	349/429,27
ZP10	260-280	208/255,84	234/287,82	246/302,58	365/448,95
ZP11	280-300	217/266,91	245/301,35	257/316,11	383/471,09

dvere  
jednokrídlové

MONO1 MAT

BLACK MAT  
MONO2 MAT

DÝHOVANÉ

ZP	typ	MONO1 MAT	BLACK MAT MONO2 MAT	DÝHOVANÉ		
				SKUPINA A	SKUPINA B	SKUPINA C, D SILKWOOD REALWOOD
ZP1A	75-85	297/365,31	332/408,36	324/398,52	372/457,56	392/482,16
ZP1B	85-95	297/365,31	332/408,36	324/398,52	372/457,56	392/482,16
ZP2	95-120	307/377,61	342/420,66	333/409,59	384/472,32	403/495,69
ZP3	120-140	318/391,14	352/432,96	343/421,89	395/485,85	414/509,22
ZP4	140-160	324/398,52	358/440,34	353/434,19	408/501,84	427/525,21
ZP5	160-180	339/416,97	374/461,25	363/446,49	418/514,14	440/541,20
ZP6	180-200	348/428,04	382/469,86	377/463,71	435/535,05	457/707,25
ZP7	200-220	359/441,57	393/483,39	392/482,16	449/552,27	472/580,56
ZP8	220-240	371/456,33	406/499,38	403/495,69	467/574,41	490/602,70
ZP9	240-260	384/472,32	418/514,14	417/512,91	482/592,86	505/621,15
ZP10	260-280	400/492,00	434/533,82	430/528,90	495/608,85	521/640,83
ZP11	280-300	418/514,14	452/555,96	450/553,50	521/640,83	547/672,81

## PRÍPLATKY

farebné prevedenie UNI MAT PLUS štruktúra 3D (príplatek k UNI MAT PLUS)	17/20,91
zárubňa vyššia o 50 mm alebo 100 mm	+10%
zárubňa vyššia o 150 mm alebo 200 mm	+20%
dvere dvojkřídlové	+50%
„100“	10/12,30
„110“	21/25,83
lišty spojené pod uhlom 90° (platí pre lišty verzia C 90°)	10/12,30
lišty široké 80 mm (platí pre lišty verzia C 90°)	bez príplatku
elektrozámok averzný JJS 1710 12-24V AC/DC (vrátane protiplechu a frézovania pre elektrozámok)*	66/81,18
elektrozámok averzný BIRA HARTTE XS úzky XS12U 12V AC/DC (vrátane protiplechu a frézovania pre elektrozámok)*	59/72,57
elektrozámok averzný so spínačom BIRA HARTTE XS12UW 12V AC/DC (vrátane protiplechu a frézovania pre elektrozámok)*	62/76,26
elektromagnetický zámok reverzný BIRA HARTTE XS úzky XS12R 12V DC (vrátane protiplechu a frézovania pre elektrozámok)*	78/95,94
spevnenie pod samozatvárač	16/19,68
výmena pántu typu B za pánt typu K	12/14,76
pánt trojdielny typ T	10/12,30
korunka	str. 193

TABUĽKA PRÍPLATKOV  
pre zárubňu RAL, NCS  
podľa farebných skupín\*

SKUPINA I	SKUPINA II	SKUPINA III	SKUPINA IV	SKUPINA V
+20%	+30%	+40%	+60%	+75%

## ŠÍRKA

dvere jednokřídlové						dvere dvojkřídlové				
typ	So	Sd	Ss	SopA	SopB	typ	So	Sd	SopA	SopB
„60“	676	646	618	748	788	„60“+„60“	1320	1280	1382	1422
„70“	776	746	718	848	888	„60“+„70“	1420	1380	1482	1522
„80“	876	846	818	948	988	„60“+„80“+„70“+„70“	1520	1480	1582	1622
„90“	976	946	918	1048	1088	„60“+„90“+„70“+„80“	1620	1580	1682	1722
„90 plus“	986	956	928	1058	1098	„70“+„90“+„80“+„80“	1720	1680	1782	1822
„100“	1076	1046	1018	1148	1188	„80“+„90“	1820	1780	1882	1922
						„90“+„90“	1920	1880	1982	2022

## VÝŠKA

Možná tolerancia ±1mm

So – šírka montážneho otvoru  
Sd – šírka dverí po vonkajšej strane zárubne  
Ss – šírka křídla  
SopA – šírka zárubne po lištách „60“  
SopB – šírka zárubne po lištách „80“

Ho – výška montážneho otvoru  
Hd – výška dverí na vonkajšej strane zárubne  
Hs – výška křídla  
HopA – výška zárubne po lištách „60“  
HopB – výška zárubne po lištách „80“

Je možné vyrobiť zárubne s väčšími rozťahmi, než sú maximálne uvedené v tabuľke vyššie (po konzultácii s obchodným oddelením).

\*ekologické akrylátové farby, farby paliet RAL a NCS (okrem metalických) - príplatek podľa skupín farieb (str. 282).

\*\* pre křídla vybavené zámkom ECO Schulte GBS 12 za príplatek +17/20,91, šírka montážneho otvoru je navyše zväčšená o 15 mm

\*\*\*POZOR! Odporúčaná výška montážneho otvoru zväčšená o 16 mm.

Verzia A: 60 mm (neplatí pre lakované)  
Verzia B: 80 mm

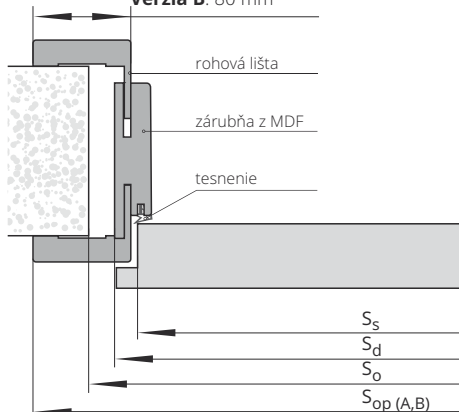

# zárubňa NASTAVITEĽNÁ SYSTÉM DIN DUO



Je možné vyrobiť zárubne s väčšími rozsahmi, než sú maximálne uvedené v tabuľke vyššie (po konzultácii s obchodným oddelením). U dverných krídel v bezfalcovom systéme DUO vybavených zámkom HOBES je nutné zväčšiť šírku montážneho otvoru o 15 mm.

\*ekologické akrylové farby, farby paliet RAL a NCS (okrem metalických) - príplatok podľa skupín farieb (str. 282)

\*\* pre krídla vybavené zámkom ECO Schulte GBS 12 za príplatok +17/20,91, šírka montážneho otvoru je navyše zväčšená o 25 mm

\*\*\*POZOR! Doporučená výška montážneho otvoru zväčšená o 16 mm.

## PRÍPLATKY

farebné prevedenie UNI MAT PLUS štruktúra 3D (príplatok k UNI MAT PLUS)	17/20,91
zárubňa vyššia o 50 mm alebo 100 mm	+10%
zárubňa vyššia o 150 mm alebo 200 mm	+20%
dvere dvojkřídlové	+50%
„100“	10/12,30
„110“	21/25,83
zosilnenie pod samozatvárač ramienkový/s klznou lištou**	16/19,68
lišty spojené pod uhlom 90° (platí pre lišty verzia C 90°)	10/12,30
lišty široké 80 mm (platí pre lišty verzia C 90°)	bez príplatku
elektrozámok reverzný BIRA HARTTE XS úzky elektromagnetický zámok s prekľom (reverzibilný) XS12R-C 12V DC vrátane protiplechu SPEC 525 a prípravy pre elektrozámok**	86/105,78
elektrozámok averzný BIRA HARTTE úzky so sklzom (averzný) XS12U-C 12V AC/DC (je s protiplechom SPEC-525 a frézovania pre elektrozámok)**	74/91,02
elektromagnetický zámok BIRA HARTTE XS úzky s prepínačom (averzný so spínačom) XS12UW-C 12V AC/DC (vrátane protiplechu SPEC-525 a frézovania pre elektrozámok)**	76/93,48

korunka str. 193

TABUĽKA PRÍPLATKOV pre zárubne RAL, NCS podľa farebných skupín*	SKUPINA I	SKUPINA II	SKUPINA III	SKUPINA IV	SKUPINA V
	+20%	+30%	+40%	+60%	+75%

## ŠÍRKA

dvere jednokřídlové					dvere dvojkřídlové				
typ	So	Sd	Ss	Sop	typ	So	Sd	Sop	
„60“	690	652	625	794	„60“+„60“	1304	1266	1408	
„70“	790	752	725	894	„60“+„70“	1404	1366	1508	
„80“	890	852	825	994	„60“+„80“+„70“+„70“	1504	1466	1608	
„90“	990	952	925	1094	„60“+„90“+„70“+„80“	1604	1566	1708	
„90 plus“	1015	977	950	1119	„70“+„90“+„80“+„80“	1704	1666	1808	
„100“	1090	1052	1025	1194	„80“+„90“	1804	1766	1908	
					„90“+„90“	1904	1866	2008	

## VÝŠKA

	H <sub>o</sub>	H <sub>d</sub>	H <sub>s</sub>	H <sub>op</sub>
Možná tolerancia ±1mm	2010	1993	1970	2063

So – šírka montážneho otvoru  
Sd – šírka dveri po vonkajšej strane zárubne  
Ss – šírka krídla  
Sop – šírka zárubne po vonkajšej strane lišty

Ho – výška montážneho otvoru  
Hd – výška dveri na vonkajšej strane zárubne  
Hs – výška krídla  
Hop – výška zárubne po vonkajšej strane lišty

## nový spôsob spoja lišt – str. 206

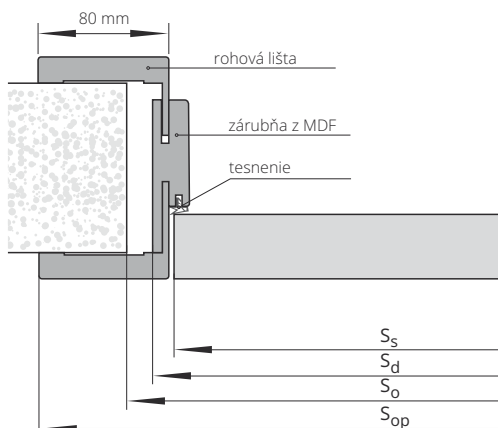



# zárubňa NASTAVITEĽNÁ SYSTÉM REVES



symbol	rozsah v mm	ECO TOP	DÝHOVANÉ			SKUPINA A	SKUPINA B	SKUPINA C, D SILKWOOD REALWOOD	
			laminované CPL 0,2 UNI MAT PLUS HIGH TOP LAMISTONE CPL SILKSTONE	STRIKANÉ biela 9003	MONO1 MAT				BLACK MAT MONO2 MAT
ZW1	75-95	513/630,99	540/664,20	560/688,80	594/730,62	629/773,67	626/769,98	704/865,92	787/968,01
ZW2	95-115	517/635,91	564/693,72	564/693,72	599/736,77	633/778,59	631/776,13	709/872,07	792/974,16
ZW3	115-135	522/642,06	571/702,33	571/702,33	605/744,15	640/787,20	637/783,51	717/881,91	799/982,77
ZW4	135-155	526/646,98	576/708,48	576/708,48	610/750,30	645/793,35	643/790,89	722/888,06	806/991,38
ZW5	155-175	530/651,90	581/714,63	581/714,63	616/757,68	650/799,50	649/798,27	729/896,67	813/999,99
ZW6	175-195	534/656,82	587/722,01	587/722,01	621/763,83	656/806,88	656/806,88	736/905,28	819/1007,37
ZW7	195-215	545/670,35	598/735,54	598/735,54	633/778,59	667/820,41	669/822,87	749/921,27	833/1024,59
ZW8	215-235	549/675,27	604/742,92	604/742,92	638/784,74	673/827,79	674/829,02	755/928,65	840/1033,20
ZW9	235-255	553/680,19	609/749,07	609/749,07	644/792,12	678/833,94	681/837,63	762/937,26	847/1041,81
ZW10	255-275	557/685,11	615/756,45	615/756,45	650/799,50	684/841,32	688/846,24	768/944,64	863/1061,49
ZW11	275-295	562/691,26	621/763,83	621/763,83	655/805,65	690/848,70	698/858,54	775/953,25	861/1059,03

## PRÍPLATKY

farebné prevedenie UNI MAT PLUS štruktúra 3D (príplatok k UNI MAT PLUS)	17/20,91
zárubňa vyššia o 100 mm	+10%
zmena farby pántov z chróm na čiernu (RAL 9005) alebo bielu RAL (9016)	41/50,43 (1 ks.)
lišty spojené pod uhlom 45° (možné spojiť pod uhlom 90° za príplatok - 10/12,33)	

\* Farby RAL a NCS (okrem metalických) - príplatok podľa tabuľky farieb

typ	So	Sd	Ss	SopA	SopB	SopBF	typ	Hd	HopA	HopB	Hs	Ho
„60“	705	676	625	768	818	820	štandard	2068	2113	2138	2033	2085
„70“	805	776	725	868	918	920	+50	2118	2163	2188	2083	2135
„80“	905	876	825	968	1018	1020	+100	2168	2213	2238	2133	2185
„90“	1005	976	925	1068	1118	1120	+200	2268	2313	2338	2233	2285
„90 plus“	1030	1001	950	1093	1143	1145	-50	2018	2063	2088	1983	2035
„100“	1105	1076	1025	1168	1218	1220	-100	1968	2013	2038	1933	1985
							cz/sk norma	2148	2193	2218	2113	2165
							cz/sk norma	2248	2293	2318	2213	2265

Možná tolerancia ±1mm

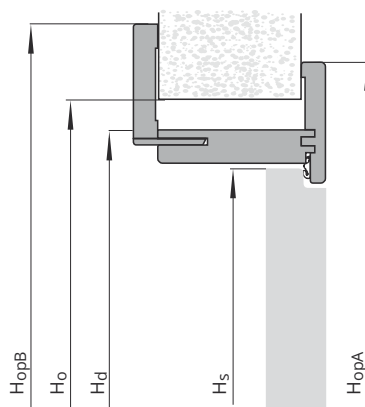
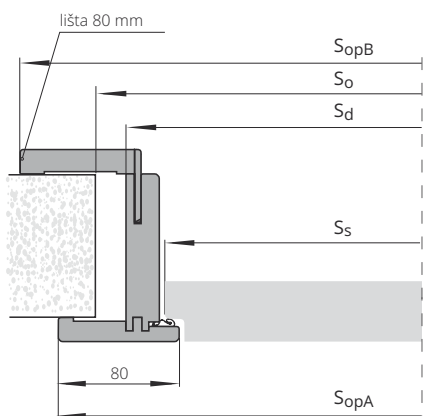

So – šírka montážneho otvoru  
Sd – šírka dverí po vonkajšej strane zárubne  
Ss – šírka krídla  
SopA – šírka na vonkajšej strane lišty zo strany pántov  
SopB – šírka na vonkajšej strane lišty zo strany nastavenia  
SopBF – rozmer na vonkajšej strane zárubne pre dýhované zárubne

Ho – výška montážneho otvoru  
Hd – výška dverí na vonkajšej strane zárubne  
Hs – výška krídla  
HopA – výška na vonkajšej strane lišty zo strany pántov  
HopB – výška na vonkajšej strane lišty zo strany nastavenia



# SYSTÉM REVES

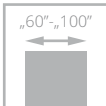

dvorné krídlo v systéme REVES (vľavo), pravé - otvárávané dovnútra; krídlo v systéme DUO (pravé), ľavé - otvárávané von

Konstrukciu dverí tvorí drevený rám obložený dvoma HDF doskami. Dvere sú v štandardnom prevedení vyplnené voštinou. Za príplatok môžu byť vyplnené dierovanou alebo plnou drevotrieskovou doskou.

**Krídlo REVES ponúkame v modeloch so sklom:**  
IMPULS W13, IMPULS W14, ESTATO A01, ESTATO A02, ESPINA W01, CREATO A01, CREATO A02, ESTATO LUX A01, ESTATO LUX A02.

**Krídlo REVES ponúkame pri modeloch s plným krídlom (bez presklenia):**

CAMBIO, SIMPLE, SUBLIME, TIARA, VERTIGO, VILANO, MODERN, MODENA, LOFTY, INTER-AMBER, HAPTIC, IMPULS, SONATA, INVERNO, NOSTRE, DECO, ESPINA, DECO LUX, SONATA LUX, ESTATO, CREATO, ESTATO LUX, PALAZZO.

Kombinácie systémov DUO a REVES prináša nové možnosti, ako navrhovať interiér. Zo strany chodby umožňuje dodržať identický vzhľad dverí, ktoré sa môžu otvárať rôznym smerom. Plocha krídla v oboch systémoch je zarovnaná s plochou zárubne a tvorí s ňou jednu rovinu. Pánty sú skryté, a preto na strane chodby nebude viditeľný rozdiel v ich konštrukcii.



skrytý pánt DUO, strieborná farba - systém DUO



skrytý pánt TE, strieborná farba - systém REVES

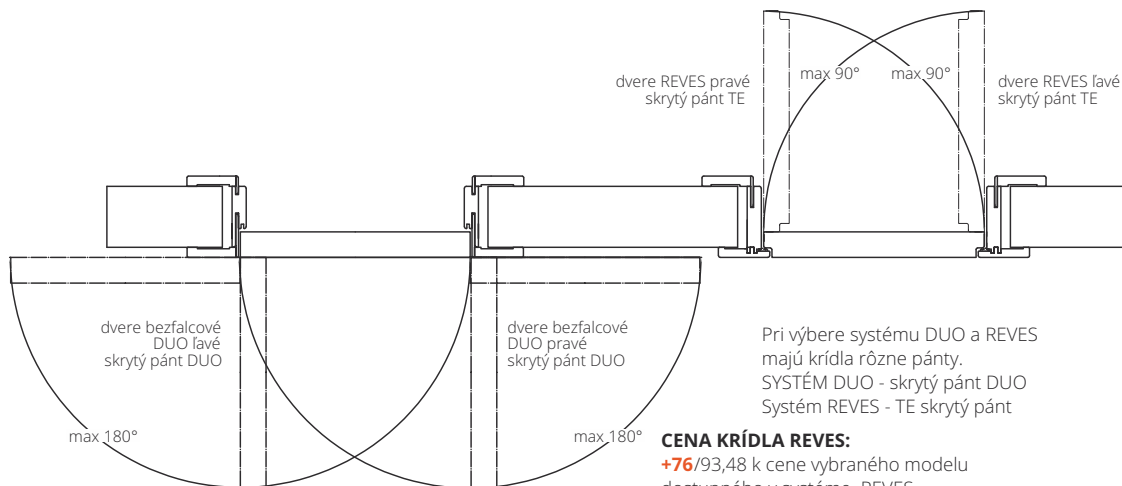

## CENA KRÍDLA REVES:

**+76/93,48** k cene vybraného modelu dostupného v systéme REVES

## VYBAVENIE

### ŠTANDARDNÉ

magnetický zadlabávací zámok, na kľúč (rozteč 90 mm), na vložku (rozteč 85 mm) alebo s WC zamykaním (rozteč 90 mm)

pánty: skryté TE, farba chróm satén („60“-“80“ - 2 ks, „90“-“100“ - 3 ks)

lišty spojené pod uhlom 45°

bez možnosti prípravy elektromagnetického zámku

nie je možné aplikovať ABS hranu

### DOPLNKOVÉ (za príplatkov)

výplň z dierovanej drevotrieskovej dosky **45/55,35**

výplň z plnej drevotrieskovej dosky (vhodné použiť 3 pánty na krídle) **52/63,96**

**padacie tesnenie 90/110,70**

tretí pánt v krídle (cena za 1 kus):

skrytý TE pre šírku "60"-“80" **78/95,94**

zmena farby pántov a zámku str. 196

dvere vyššie o 50 mm alebo 100 mm (nutný tretí pánt za príplatok) **+10%**

dvere o 200 mm vyššie (za príplatok nutný tretí pánt) Cambio 00, Loftý, Inter Amber A00, Haptic 00, Impuls W01, Deco 00, Deco Lux 00 **+20%**

dvere nižšie o 50 mm alebo 100 mm bez príplatku

maximálna výška dverí so zárubňou REVES - 2268 mm



krídlo v systéme REVES (vľavo), pravé - otvárávané dovnútra; dvorné krídlo v systéme DUO (vpravo), dvere ľavé - otvárávané smerom von

# zárubňa NASTAVITELNÁ VERTIGO



## SPÔSOB SPOJENIA OBLOŽKOVÝCH LIŠŤ S PANEĽMI

Vodorovné usporiadanie zárubne

(LAMISTONE: 241, 242;

SILKSTONE: 293, 295)

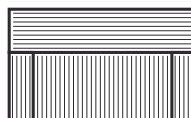

Zvislé usporiadanie

(LAMISTONE: 241, 242;

SILKSTONE: 293, 295)

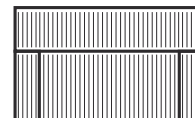

DÝHOVANÉ

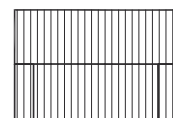
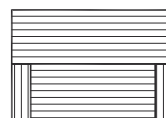

dvere jednokrídlové	symbol	rozsah v mm	zostavenie prvkov (panel/pásik) nastaviteľný v mm	UNI MAT PLUS				DÝHOVANÉ		
				LAMISTONE CPL	STRIKANÉ biela 9003*	MONO1 MAT	BLACK MAT, MONO2 MAT	SKUPINA A	SKUPINA B	SKUPINA C, D SILKWOOD REALWOOD
ZV1	75-80	75/12		346/425,58	391/480,93	426/1517,82	460/565,80	474/583,02	527/648,21	576/708,48
ZV2	80-85	80/12		346/425,58	391/480,93	426/523,98	460/565,80	474/583,02	527/648,21	576/708,48
ZV3	85-95	85/16		349/429,27	393/483,39	428/526,44	462/568,26	480/590,40	532/654,36	578/710,94
ZV4	95-120	95/32		352/432,96	397/488,31	431/530,13	466/573,18	483/594,09	539/662,97	585/719,55
ZV5	120-140	120/32		358/441,57	404/496,92	439/539,97	473/581,79	492/605,16	584/718,32	594/730,62
ZV6	140-160	140/32		364/447,72	412/506,76	446/548,58	481/591,63	501/616,23	554/681,42	600/738,00
ZV7	160-180	160/32		369/453,87	422/519,06	457/562,11	491/603,93	512/629,76	567/697,41	613/753,99
ZV8	180-200	180/32		374/460,02	433/532,59	467/574,41	502/617,46	520/629,76	576/708,48	622/765,06
ZV9	200-220	200/32		387/476,01	441/542,43	475/584,25	510/627,30	532/654,36	591/726,93	638/784,74
ZV10	220-240	220/32		392/482,16	446/548,58	481/591,63	515/633,45	541/665,43	598/735,54	643/790,89
ZV11	240-260	240/32		398/489,54	457/562,11	492/605,16	526/646,98	548/674,04	606/745,38	653/803,19
ZV12	260-280	260/32		404/496,92	464/570,72	499/613,77	533/655,59	557/685,11	616/757,68	662/814,26
ZV13	280-305	280/32		409/503,07	471/579,33	505/621,15	540/664,20	567/697,41	626/769,98	671/825,33

## PRÍPLATKY

farebné prevedenie UNI MAT PLUS štruktúra 3D (príplatok k UNI MAT PLUS)	16/19,68
zárubňa vyššia o 50 mm alebo 100 mm	+10%
zosilnenie pod samozatvárač ramienkový/s kĺznou lištou**	17/20,91
elektromagnetický zámok BIRA HARTTE XS úzky s prepínačom (reverzný) XS12R-C 12V DC (vrátane protiplechu SPEC-525 a prípravy pre elektrozámok)***	86/105,78
elektromagnetický zámok BIRA HARTTE XS úzky s prepínačom (averzný) XS12UW-C 12V AC/DC (vrátane protiplechu SPEC-525 a prípravy pre elektrozámok)***	74/91,02
elektromagnetický zámok BIRA HARTTE XS úzky s prepínačom (averzný) so spínačom XS12UW-C 12V AC/DC (vrátane protiplechu SPEC-525 a frézovania pre elektrozámok)***	76/93,48

Je možné vyrobiť zárubne s väčšími rozsahmi, než sú maximálne uvedené v tabuľke vyššie (po konzultácii s obchodným oddelením)

\*ekologické akrylové farby, farby paliet RAL a NCS (okrem metalických) - príplatok podľa skupín farieb (str. 282)

\*\*POZOR! Odporúčaná výška montážneho otvoru zväčšená o 16 mm.

\*\*\* pre dverní krídla vybavená zámkom ECO Schulte GBS 12 - príplatok +17/20,91, šírka montážneho otvoru sa zväčšila o 15 mm

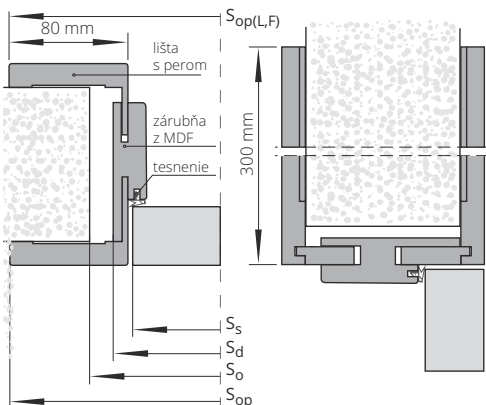

ŠÍRKA							
jednokrídlové dvere							
typ	So	Sd	Ss	Sop	SopL	SopF	
„60“	690	652	625	793	793	795	
„70“	790	752	725	893	893	895	
„80“	890	852	825	993	993	995	
„90“	990	952	925	1093	1093	1095	
„90 plus“	1015	977	950	1117	1118	1120	
VÝŠKA		Ho	Hd	Hop*			
		2015	2000	2283			

\* platí pre panel 300

rozmery zárubne zo strany nastavenia  
pre laminované a lakované zárubne

So - šírka montážneho otvoru  
Sd - šírka dveri po vonkajšej strane zárubne  
Ss - šírka krídla  
Sop - šírka zárubne po vonkajšej strane lišty  
SopL - rozmer zárubne na strane nastavenia  
pre laminátové a lakované zárubne  
SopF - rozmer zárubne na strane nastavenia  
pre dýhované zárubne

Ho - výška montážneho otvoru  
Hd - výška dveri na vonkajšej strane zárubne  
Hs - výška krídla  
Hop - výška zárubne po vonkajšej strane lišty

# panel NADPRAŽNÝ VERTIGO

CENA KOMPLETU = CENA ZÁRUBNE VERTIGO + CENA PANELU VERTIGO

PANEL VERTIGO 1 sada. (2 ks.)

Vrchné panely VERTIGO majú rádius R3 na zvislých hranách vo verzii LAMISTONE SILKSTONE, UNI MAT PLUS a lakované. Neplatí pre dyhovanú verziiu.



ADORE  
1 rámk



ADORE  
2 rámk

výška panelu	UNI MAT PLUS	STRIEKANÉ 9003*	MONO1 MAT	BLACK M AT, MONO2 MAT	DÝHOVANÉ			
	LAMISTONE CPL SILKSTONE				SKUPINA A	SKUPINA A rybia kosť	SKUPINA B	SKUPINA C, D
100 mm	72 /88,56	113/138,99	147/180,81	182/223,86	123/151,29	161/198,03	130/159,90	141/173,43
200 mm	81 /99,63	129/158,67	163/200,49	198/243,54	141/173,43	183/225,09	148/182,04	162/199,26
300 mm	93 /114,39	145/178,35	179/220,17	213/261,99	162/199,26	205/252,15	177/217,71	190/233,70
400 mm	107/131,61	164/201,72	199/244,77	233/286,59	180/221,40	234/287,82	194/238,62	211/259,53
500 mm	119/146,37	180/221,40	214/263,22	249/306,27	194/238,62	282/346,86	211/259,53	229/281,67
600 mm	132/162,36	199/244,77	234/287,82	268/329,64	215/264,45	304/373,92	233/286,59	253/311,19
700 mm	148/182,04	231/284,13	266/327,18	300/369,00	253/311,19	328/403,44	274/337,02	299/367,77
800 mm	161/198,03	244/300,12	278/341,94	313/384,99	267/328,41	354/435,42	292/359,16	317/389,91
900 mm	168/206,64	264/324,72	299/367,77	333/409,59	281/345,63	377/463,71	306/376,38	338/415,74
1000 mm	180/221,40	279/343,17	313/384,99	348/428,04	299/367,77	399/490,77	323/397,29	351/431,73

TIARA, SONATA, SALEA vzor W09, W10



SONATA



SALEA

výška panelu	UNI MAT PLUS	STRIEKANÉ 9003*	MONO1 MAT	BLACK M AT, MONO2 MAT	DÝHOVANÉ		
	LAMISTONE CPL SILKSTONE				SKUPINA A	SKUPINA B	SKUPINA C, D SILKWOOD REALWOOD
300 mm	153/188,19	239/293,97	274/337,02	308/378,84	206/253,38	211/259,53	221/271,83
400 mm	166/204,18	262/322,26	296/364,08	331/407,13	231/284,13	238/292,74	252/309,96
500 mm	186/228,78	289/355,47	323/397,29	358/440,34	259/318,57	265/325,95	281/345,63
600 mm	201/247,23	302/371,46	337/414,51	371/456,33	282/346,86	286/351,78	304/373,92
700 mm	217/266,91	315/387,45	350/430,50	384/472,32	303/372,69	311/382,53	335/412,05
800 mm	252/309,96	383/471,09	418/514,14	452/555,96	344/423,12	351/431,73	377/463,71
900 mm	261/321,03	391/480,93	425/522,75	460/565,80	360/442,80	365/448,95	392/482,16
1000 mm	271/333,33	398/489,54	432/631,36	467/574,41	376/462,48	380/467,40	409/503,07

TIARA, SONATA, SALEA vzor W11



TIARA



TEO

výška panelu	UNI MAT PLUS	STRIEKANÉ 9003*	MONO1 MAT	BLACK M AT, MONO2 MAT	DÝHOVANÉ		
	LAMISTONE CPL SILKSTONE				SKUPINA A	SKUPINA B	SKUPINA C, D SILKWOOD REALWOOD
300 mm	171/210,33	257/316,11	291/357,93	308/378,84	206/253,38	211/259,53	221/271,83
400 mm	185/227,55	280/344,40	315/387,45	331/407,13	231/284,13	238/292,74	252/309,96
500 mm	202/248,46	309/380,07	343/421,89	358/440,34	259/318,57	265/325,95	281/345,63
600 mm	223/274,29	324/398,52	358/440,34	371/456,33	282/346,86	286/351,78	304/373,92
700 mm	240/295,20	339/416,97	373/458,79	384/472,32	303/372,69	311/382,53	335/412,05
800 mm	279/343,17	410/504,30	444/546,12	452/555,96	344/423,12	351/431,73	377/463,71
900 mm	288/354,24	417/512,91	451/554,73	460/565,80	360/442,80	365/448,95	392/482,16
1000 mm	297/365,51	424/521,52	459/564,57	467/574,41	376/462,48	380/467,40	409/503,07

ADORE vzor 1 rámk

výška panelu	UNI MAT PLUS	STRIEKANÉ 9003*	MONO1 MAT	BLACK MAT, MONO2 MAT	DÝHOVANÉ		
	LAMISTONE CPL SILKSTONE				SKUPINA A	SKUPINA B	SKUPINA C, D SILKWOOD REALWOOD
500 mm	187/230,01	300/369,00	334/410,82	369/453,87	301/370,23	317/389,91	336/413,28
600 mm	197/242,31	308/378,84	343/421,89	377/463,71	320/393,60	334/410,82	356/437,88
700 mm	208/255,84	318/391,14	352/432,96	387/476,01	339/416,97	356/437,88	384/472,32
800 mm	238/292,74	379/466,17	414/509,22	448/551,04	375/461,25	375/461,25	421/517,83
900 mm	248/305,04	388/477,24	422/519,06	457/562,11	392/482,16	407/500,61	436/536,28
1000 mm	258/317,34	396/487,08	430/528,90	465/571,95	410/504,30	424/521,52	458/563,34

ADORE vzor 2 rámk

výška panelu	UNI MAT PLUS	STRIEKANÉ 9003*	MONO1 MAT	BLACK M AT, MONO2 MAT	DÝHOVANÉ		
	LAMISTONE CPL SILKSTONE				SKUPINA A	SKUPINA B	SKUPINA C, D SILKWOOD REALWOOD
500 mm	221/271,83	346/425,58	381/468,63	416/511,68	381/468,63	406/499,38	431/530,13
600 mm	233/286,59	355/436,65	390/479,70	424/521,52	402/494,46	426/523,98	452/555,96
700 mm	246/302,58	366/450,18	400/492,00	435/535,05	423/520,29	450/553,50	478/587,94
800 mm	276/339,48	428/526,44	462/568,26	497/611,31	461/567,03	487/599,01	517/635,91
900 mm	287/353,01	437/537,51	472/580,56	506/622,38	480/590,40	505/621,15	537/660,51
1000 mm	299/367,77	446/548,58	481/591,63	516/634,68	501/616,23	524/644,52	558/686,34

TEO vzor VF1

výška panelu	DÝHOVANÉ
	SKUPINA A
300 mm	205/252,15
400 mm	234/287,82
500 mm	282/346,86
600 mm	304/373,92
700 mm	328/403,44
800 mm	354/435,42
900 mm	377/463,71
1000 mm	399/490,77

# zárubňa NASTAVITEĽNÁ AQUA DIN



dvere jednokridlové	ECO TOP	HIGH TOP	STRIEKANÉ biela 9003*	MONO1 MAT	BLACK MAT, MONO2 MAT	DÝHOVANÉ			
		LAMISTONE CPL SILKSTONE UNI MAT PLUS laminované CPL 0,2				SKUPINA A	SKUPINA B	SKUPINA C, D SILKWOOD REALWOOD	
ZP1A	75-85	187/230,01	211/259,53	315/387,45	350/430,50	384/472,32	389/478,47	447/549,81	470/578,10
ZP1B	85-95	187/230,01	211/259,53	315/387,45	350/430,50	384/472,32	389/478,47	447/549,81	470/578,10
ZP2	95-120	192/236,16	219/269,37	327/402,21	362/445,26	396/487,08	399/490,77	461/567,03	483/594,09
ZP3	120-140	199/244,77	225/276,75	340/418,20	374/460,02	409/503,07	411/505,53	474/583,02	497/611,31
ZP4	140-160	203/249,69	231/284,13	347/426,81	382/469,86	416/511,68	424/521,52	489/601,47	513/630,99
ZP5	160-180	211/259,53	238/292,74	366/450,18	400/492,00	435/535,05	436/536,28	501/616,23	528/649,44
ZP6	180-200	217/266,91	248/305,04	376/361,25	411/505,53	445/547,35	452/555,96	522/642,06	548/674,04
ZP7	200-220	225/276,75	255/313,65	389/478,47	424/521,52	458/463,347	470/578,10	539/662,97	566/696,18
ZP8	220-240	234/287,82	264/324,72	404/496,92	439/539,97	473/581,79	484/595,32	560/688,80	588/723,24
ZP9	240-260	242/297,66	273/335,79	419/515,37	454/670,35	488/600,24	501/616,23	578/710,94	606/745,38
ZP10	260-280	250/307,50	281/345,63	438/538,74	473/581,79	507/623,61	516/634,68	594/730,62	625/768,75
ZP11	280-300	261/321,03	294/361,62	460/565,80	494/607,62	529/650,67	540/664,20	625/768,75	656/806,88

TABUĽKA PRÍPLATKOV pre zárubňu RAL, NCS podľa farebných skupín*	SKUPINA I	SKUPINA II	SKUPINA III	SKUPINA IV	SKUPINA V
	+20%	+30%	+40%	+60%	+75%

lišty spojené pod uhlom 45°

## PRÍPLATKY

lišty spojené pod uhlom 90° (týka sa lišt z verzie C 90°)	10/12,30
spevnenie pod samozatvárač ramienkový / s klznou lištou	16/19,68

\*POZOR! Odporúčany rozmer výšky montážneho otvoru je zväčšený o 16 mm.

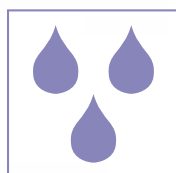

**zárubňa z kvalitnej MDF, vyznačujúca sa vysokou odolnosťou proti vlhkosti**

Verzia A: 60 mm  
(neplatí pre striekané)  
Verzia B: 80 mm

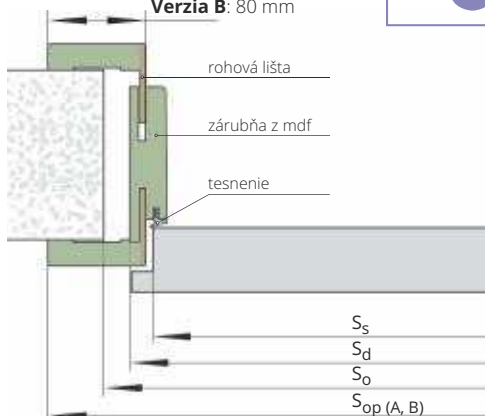

ŠÍRKA										
jednokridlové dvere						dvojkridlové dvere				
typ	So	Sd	Ss	SopA	SopB	typ	So	Sd	SopA	SopB
„60“	676	646	618	748	788	„60“+„60“	1310	1280	1382	1422
„70“	776	746	718	848	888	„60“+„70“	1410	1380	1482	1522
„80“	876	846	818	948	988	„60“+„80“ „70“+„70“	1510	1480	1582	1622
„90“	976	946	918	1048	1088	„60“+„90“ „70“+„80“	1610	1580	1682	1722
„90 plus“	986	956	928	1058	1098	„70“+„90“ „80“+„80“	1710	1680	1782	1822
„100“	1076	1046	1018	1148	1188	„80“+„90“	1810	1780	1882	1922
						„90“+„90“	1910	1880	1982	2022

VÝŠKA					
Možná tolerancia ±1mm					
	H <sub>o</sub>	H <sub>d</sub>	H <sub>s</sub>	H <sub>opA</sub>	H <sub>opB</sub>
	2010	1993	1970	2043	2063

So – šírka montážneho otvoru  
Sd – šírka dverí po vonkajšej strane zárubne  
Ss – šírka krídla  
SopA – šírka zárubne po lištách „60“  
SopB – šírka zárubne po lištách „80“

Ho – výška montážneho otvoru  
Hd – výška dverí na vonkajšej strane zárubne  
Hs – výška krídla  
HopA – výška zárubne po lištách „60“  
HopB – výška zárubne po lištách „80“



# zárubňa NASTAVITEĽNÁ AQUA DIN DUO



dvere jednokrídlové		ECO TOP	UNI MAT PLUS	HIGH TOP
				LAMISTONE CPL
				SILKSTONE
				laminované CPL 0,2
ZD1	75-80	346/425,58	371/456,33	371/456,33
ZD2	80-85	346/425,58	371/456,33	371/456,33
ZD3	85-95	346/425,58	371/456,33	371/456,33
ZD4	95-120	350/430,50	382/469,86	382/469,86
ZD5	120-140	355/436,65	387/476,01	387/476,01
ZD6	140-160	359/441,57	394/484,62	394/484,62
ZD7	160-180	365/448,95	402/494,46	402/494,46
ZD8	180-200	372/457,56	410/504,30	410/504,30
ZD9	200-220	377/463,71	418/514,14	418/514,14
ZD10	220-240	384/472,32	425/522,75	425/522,75
ZD11	240-260	391/480,93	432/531,36	432/531,36
ZD12	260-280	397/488,31	443/544,89	443/544,89
ZD13	280-305	406/499,38	451/554,73	451/554,73

dvere jednokrídlové		STRIKANÉ biela 9003	MONO1 MAT	DÝHOVANÉ			BLACK MAT MONO2 MAT
				SKUPINA A	SKUPINA B	SKUPINA C, D SILKWOOD REALWOOD	
ZD1	75-80	480/590,40	515/633,45	569/699,87	624/767,52	654/804,42	549/675,27
ZD2	80-85	480/590,40	515/633,45	569/699,87	624/767,52	654/804,42	549/675,27
ZD3	85-95	480/590,40	515/633,45	569/699,87	624/767,52	654/804,42	549/675,27
ZD4	95-120	490/602,70	525/645,75	580/713,40	637/783,51	668/821,64	559/687,57
ZD5	120-140	495/608,85	530/651,90	592/728,16	649/798,27	682/838,86	564/693,72
ZD6	140-160	502/617,46	537/660,51	604/742,92	662/814,26	696/856,08	571/702,33
ZD7	160-180	509/626,07	543/667,89	613/753,99	677/832,71	710/873,30	578/710,94
ZD8	180-200	519/638,37	554/681,42	629/773,67	693/852,39	728/895,44	588/723,24
ZD9	200-220	529/650,67	563/692,49	646/794,58	709/872,07	745/916,35	598/735,54
ZD10	220-240	539/662,97	573/704,79	659/810,57	728/895,44	763/938,49	608/747,84
ZD11	240-260	546/671,58	581/714,63	675/830,25	745/916,35	782/961,86	615/756,45
ZD12	260-280	557/685,11	591/726,93	687/845,01	761/936,03	798/981,54	626/769,98
ZD13	280-305	569/699,87	603/741,69	710/873,30	787/968,01	826/1015,98	638/784,74

TABUĽKA PRÍPLATKOV pre zárubne RAL, NCS podľa farebných skupín*	SKUPINA I	SKUPINA II	SKUPINA III	SKUPINA IV	SKUPINA V
	+20%	+30%	+40%	+60%	+75%

lišty spojené pod uhlom 45°

PRÍPLATKY	lišty spojené pod uhlom 90° (platí pre lišty verzie C 90°)	10/12,30
-----------	--	----------

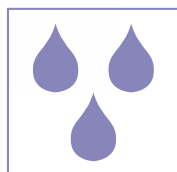

**zárubňa z kvalitnej MDF, vyznačujúca sa vysokou odolnosťou proti vlhkosti**

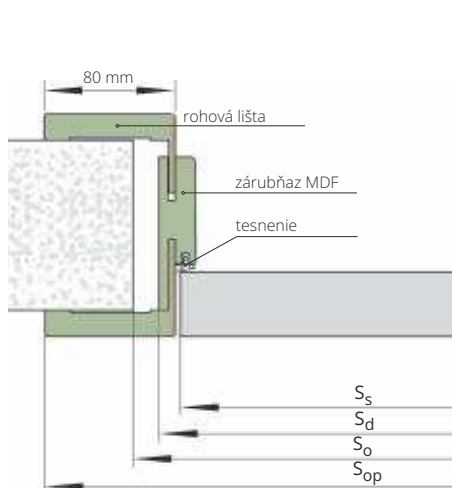

ŠÍRKA					dvojkrídlové dvere			
typ	So	Sd	Ss	Sop	typ	So	Sd	Sop
„60“	690	652	625	794	„60“+„60“	1304	1266	1408
„70“	790	752	725	894	„60“+„70“	1404	1366	1508
„80“	890	852	825	994	„60“+„80“, „70“+„70“	1504	1466	1608
„90“	990	952	925	1094	„60“+„90“, „70“+„80“	1604	1566	1708
„90 plus“	1015	977	950	1119	„70“+„90“, „80“+„80“	1704	1666	1808
„100“	1090	1052	1025	1194	„80“+„90“	1804	1766	1908
					„90“+„90“	1904	1866	2008

VÝŠKA	Ho	Hd	Hs	Hop
Možná tolerancia ±1mm	2010	1993	1970	2063
So - šírka montážneho otvoru	Ho - výška montážneho otvoru			
Sd - šírka dverí po vonkajšej strane zárubne	Hd - výška dverí na vonkajšej strane zárubne			
Ss - šírka krídla	Hs - výška krídla			
Sop - šírka zárubne po vonkajšej strane lišty	Hop - výška zárubne po vonkajšej strane lišty			



# zárubňa NASTAVITEĽNÁ DIN SOLID

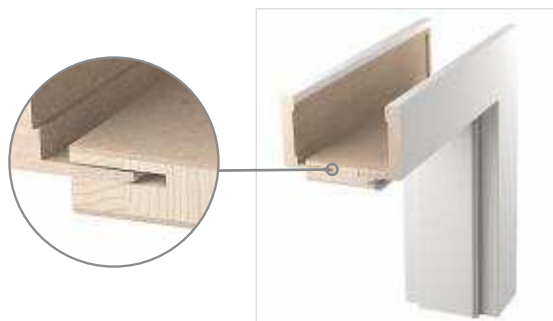

dvere jednokrídlové	ECO TOP	HIGH TOP	laminované CPL 0,2	DÝHOVANÉ			
		LAMISTONE CPL		SKUPINA A	SKUPINA B	SKUPINA C, D SILKWOOD REALWOOD	
ZP1A	75-85	195/239,85	220/270,60	231/284,13	405/498,15	465/571,95	490/602,70
ZP1B	85-95	195/239,85	220/270,60	231/284,13	405/498,15	465/571,95	490/602,70
ZP2	95-120	200/246,00	228/280,44	240/295,20	416/511,68	480/590,40	503/618,69
ZP3	120-140	207/254,61	234/287,82	247/303,81	429/527,67	493/606,39	518/637,14
ZP4	140-160	212/260,76	241/296,43	253/331,19	441/542,43	510/627,30	534/656,82
ZP5	160-180	219/269,37	248/305,04	261/321,03	454/670,35	522/642,06	550/676,50
ZP6	180-200	226/277,98	258/317,34	271/333,33	471/579,33	543/667,89	571/702,33
ZP7	200-220	234/287,82	266/327,18	279/343,17	490/602,70	561/690,03	590/725,70
ZP8	220-240	243/298,89	276/339,48	289/355,47	504/619,92	583/717,09	612/752,76
ZP9	240-260	252/309,96	284/349,32	299/367,77	522/642,06	602/740,46	631/776,13
ZP10	260-280	260/319,80	293/360,39	308/378,84	538/661,74	619/761,37	651/800,73
ZP11	280-300	272/334,56	306/376,38	322/396,06	563/692,49	651/800,73	683/840,09

## PRÍPLATKY

farebné prevedenie UNI MAT PLUS štruktúra 3D (príplatok k UNI MAT PLUS)	17/20,91
zárubňa vyššia o 50 mm alebo 100 mm	bez príplatku
zárubňa vyššia o 50 mm alebo 100 mm	+10%
zárubňa vyššia o 150 mm alebo 200 mm	+20%
dvere dvojkřídlové	+50%
„100“	10/12,30
„110“	21/25,83
lišty spojené pod uhlom 90° (platí pre lišty verzia C 90°)	10/12,30
elektrozámok averzný JIS 1710 12-24V AC/DC (vrátane protiplechu a frézovania pre elektrozámok)*	66/81,18
elektrozámok averzný BIRA HARTTE XS úzky XS12U 12V AC/DC (vrátane protiplechu a frézovania pre elektrozámok)*	59/72,57
elektrozámok averzný so spínačom BIRA HARTTE XS12UW 12V AC/DC (vrátane protiplechu a frézovania pre elektrozámok)*	62/76,26
elektromagnetický zámok reverzný BIRA HARTTE XS úzky XS12R 12V DC (vrátane protiplechu a frézovania pre elektrozámok)*	78/95,94
korunka	bez príplatku
spevnenie pod samozatvárač	16/19,68

Je možné vyrobiť zárubne s väčšími rozsahmi, než sú maximálne uvedené v tabuľke vyššie (po konzultácii s obchodným oddelením).  
\* pre krídla vybavené zámkom ECO Schulte GBS 12 - príplatok +17/20,91 v továrni vykonané frézovanie v lištách pre elektromagnetický zámok.

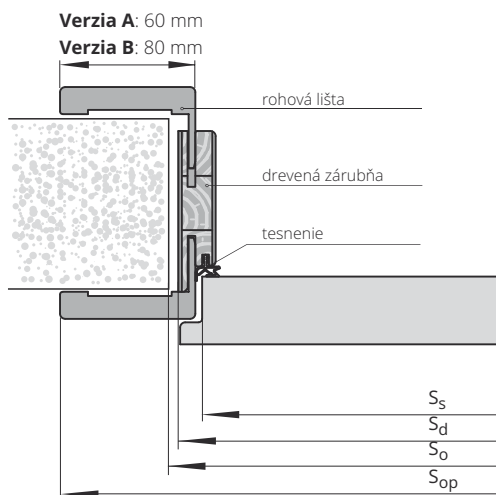

## ŠÍRKA

typ	jednokřídlové dvere					dvojkřídlové dvere				
	So	Sd	Ss	SopA	SopB	typ	So	Sd	SopA	SopB
„60“	676	646	618	748	788	„60“+„60“	1320	1280	1382	1422
„70“	776	746	718	848	888	„60“+„70“	1420	1380	1482	1522
„80“	876	846	818	948	988	„60“+„80“ „70“+„70“	1520	1480	1582	1622
„90“	976	946	918	1048	1088	„60“+„90“ „70“+„80“	1620	1580	1682	1722
„90 plus“	986	956	928	1058	1098	„70“+„90“ „80“+„80“	1720	1680	1782	1822
„100“	1076	1046	1018	1148	1188	„80“+„90“	1820	1780	1882	1922
						„90“+„90“	1920	1880	1982	2022

## VÝŠKA

Možná tolerancia ±1mm

So – šírka montážneho otvoru  
Sd – šírka dverí na vonkajšej strane zárubne  
Ss – šírka krídla  
SopA – šírka zárubne po lištách „60“  
SopB – šírka zárubne po lištách „80“

H <sub>o</sub>	H <sub>d</sub>	H <sub>s</sub>	H <sub>opA</sub>	H <sub>opB</sub>
2010	1993	1970	2043	2063

Ho – výška montážneho otvoru  
Hd – výška dverí na vonkajšej strane zárubne  
Hs – výška krídla  
HopA – výška zárubne po lištách „60“  
HopB – výška zárubne po lištách „80“



# zárubňa NASTAVITEĽNÁ DIN DUO SOLID

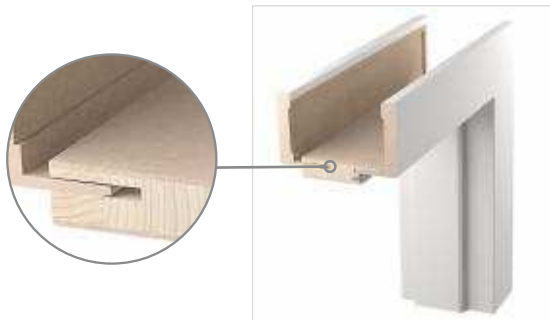

dvere jednokrídlové	ECO TOP	HIGH TOP	laminované CPL 0,2	DÝHOVANÉ			
		LAMISTONE CPL		SKUPINA A	SKUPINA B	SKUPINA C, D SILKWOOD REALWOOD	
		SILKSTONE					
		UNI MAT PLUS					
ZD1	75-80	360/442,80	386/474,78	406/499,38	593/729,39	650/799,50	682/838,86
ZD2	80-85	360/442,80	386/474,78	406/499,38	593/729,39	650/799,50	682/838,86
ZD3	85-95	360/442,80	386/474,78	406/499,38	593/729,39	650/799,50	682/838,86
ZD4	95-120	365/448,95	398/489,54	419/515,37	604/742,92	664/816,72	696/856,08
ZD5	120-140	370/455,10	403/495,69	424/521,52	617/758,91	676/831,48	710/873,30
ZD6	140-160	374/460,02	410/504,30	431/530,13	629/773,67	690/848,70	724/890,52
ZD7	160-180	380/467,40	419/515,37	440/541,20	638/784,74	705/867,15	739/908,97
ZD8	180-200	387/476,01	427/525,21	448/551,04	656/806,88	722/888,06	758/932,34
ZD9	200-220	393/483,39	436/536,28	458/563,34	672/826,56	738/907,74	776/954,48
ZD10	220-240	400/492,00	443/544,89	465/571,95	687/845,01	758/932,34	795/977,85
ZD11	240-260	407/500,61	450/553,50	473/581,79	703/864,69	776/954,48	814/1001,22
ZD12	260-280	414/509,22	462/568,26	485/596,55	716/880,68	792/974,16	831/1022,13
ZD13	280-305	423/520,29	469/576,87	493/606,39	740/910,20	819/1007,37	861/1059,03

## PRÍPLATKY

farebné prevedenie UNI MAT PLUS štruktúra 3D (príplatok k UNI MAT PLUS)	17/20,91
zárubňa vyššia o 50 mm alebo 100 mm	bez príplatku
zárubňa vyššia o 50 mm alebo 100 mm	+10%
zárubňa vyššia o 150 mm alebo 200 mm	+20%
dvere dvojkridlové	+50%
„100“	10/12,30
„110“	21/25,83
lišty spojené pod uhlom 90° (platí pre lišty verzia C 90°)	10/12,30
elektromagnetický zámok BIRA HARTTEX XS úzky s prepínačom averzný XS12U-C 12V DC (vrátane protiplechu a frézovania pre elektrozámok)*	66/81,18
elektromagnetický zámok BIRA HARTTE XS úzky s prepínačom (averzný) XS12U-C 12V AC/DC (vrátane protiplechu a frézovania pre elektrozámok)*	59/72,57
elektromagnetický zámok BIRA HARTTE XS úzky s prepínačom (averzný so spínačom) XS12U-C 12V AC/DC (vrátane protiplechu a frézovania pre elektrozámok)*	62/76,26
elektromagnetický zámok reverzný BIRA HARTTE XS úzky XS12R 12V DC (vrátane protiplechu a frézovania pre elektrozámok)*	78/95,94
korunka	bez príplatku
spevnenie pod samozatvárač	16/19,68

## ŠÍRKA

jednokrídlové dvere					dvojkridlové dvere			
typ	So	Sd	Ss	Sop	typ	So	Sd	Sop
„60“	690	652	625	794	„60“+„60“	1304	1266	1408
„70“	790	752	725	894	„60“+„70“	1404	1366	1508
„80“	890	852	825	994	„60“+„80“+„70“+„70“	1504	1466	1608
„90“	990	952	925	1094	„60“+„90“+„70“+„80“	1604	1566	1708
„90 plus“	1015	977	950	1119	„70“+„90“+„80“+„80“	1704	1666	1808
„100“	1090	1052	1025	1194	„80“+„90“	1804	1766	1908
					„90“+„90“	1904	1866	2008

## VÝŠKA

Možná tolerancia ±1 mm

So – šírka montážneho otvoru  
Sd – šírka dverí po vonkajšej strane zárubne  
Ss – šírka krídla  
Sop – šírka zárubne po vonkajšej strane lišty

Ho – výška montážneho otvoru  
Hd – výška dverí na vonkajšej strane zárubne  
Hs – výška krídla  
Hop – výška zárubne po vonkajšej strane lišty

2010 1993 1970 2063

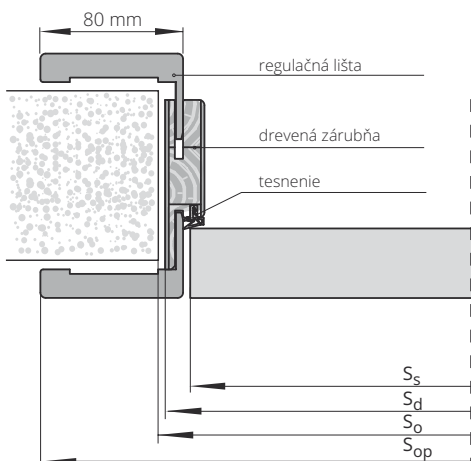

Je možné vyrobiť zárubne s väčšími rozsahmi, než sú maximálne uvedené v tabuľke vyššie (po konzultácii s obchodným oddelením).

\* pre krídla vybavené zámkom ECO Schulte GBS 12 - príplatok +17/20,91

# zárubňa PEVNÁ MDF



ECO TOP

dvere jednokřídlové 96/118,08

## PRÍPLATKY

dvere dvojkřídlové	<b>+50%</b>
„100“	<b>10/12,30</b>
„110“	<b>21/25,83</b>

maskovacia lišta LD6 (za príplatok)

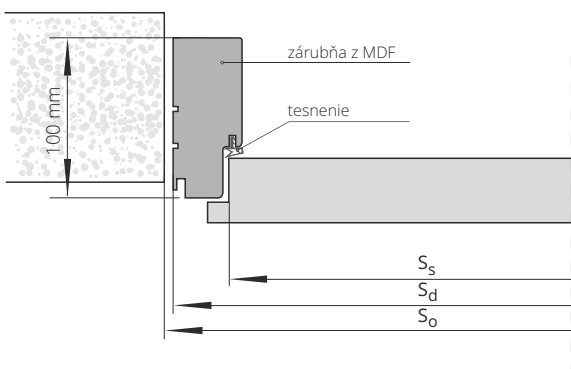

ŠÍRKA						
jednokřídlové dvere				dvojkřídlové dvere		
typ	$S_o$	$S_d$	$S_s$	typ	$S_o$	$S_d$
„60“	709	689	618	„60“+„60“	1343	1323
„70“	809	789	718	„60“+„70“	1443	1423
„80“	909	889	818	„60“+„80“ „70“+„70“	1543	1523
„90“	1009	989	918	„60“+„90“ „70“+„80“	1643	1623
				„70“+„90“ „80“+„80“	1743	1723
				„80“+„90“	1843	1823
				„90“+„90“	1943	1923

VÝŠKA			
	$H_o$	$H_d$	$H_s$
	2025	2013	1970

$S_o$  – šírka montážneho otvoru  
 $S_d$  – šírka dverí po vonkajšej strane zárubne  
 $S_s$  – šírka kridla

$H_o$  – výška montážneho otvoru  
 $H_d$  – výška dverí na vonkajšej strane zárubne  
 $H_s$  – výška kridla



# zárubňa PEVNÁ SYSTÉM DUO



	laminované CPL 0,2			DÝHOVANÉ			
	HIGH TOP	STRIKANÉ biela 9003*	MONO1 MAT	BLACK MAT MONO2 MAT	SKUPINA A	SKUPINA B	SKUPINA C, D SILKWOOD REALWOOD
dvere jednokřídlové	284/349,32	331/407,13	365/448,95	400/492,00	363/446,49	399/490,77	410/504,30
dvere dvojkřídlové	360/442,80	437/537,51	471/579,33	506/622,38	444/546,12	496/610,08	510/627,30

## PRÍPLATKY

farebné prevedenie UNI MAT PLUS štruktúra 3D (príplatek k UNI MAT PLUS)	17/20,91
zárubňa vyššia o 50 mm alebo 100 mm	bez príplatku
zárubňa vyššia o 50 mm alebo 100 mm	+10%
zárubňa vyššia o 150 mm alebo 200 mm	+20%
elektrozámok reverzný BIRA HARTTE XS úzky elektromagnetický zámok s prekľom (reverzibilný) XS12R-C 12V DC vrátane protiplechu SPEC 525 a prípravy pre elektrozámok)**	86/105,78
elektrozámok averzný BIRA HARTTE úzky so sklzom (averzný) XS12U-C 12V AC/DC (je s protiplechom SPEC-525 a frézovania pre elektrozámok)**	74/91,02
elektromagnetický zámok BIRA HARTTE XS úzky s prepínačom (averzný so spínačom) XS12UW-C 12V AC/DC (vrátane protiplechu SPEC-525 a frézovania pre elektrozámok)**	76/93,48

TABUĽKA PRÍPLATKOV pre zárubne RAL, NCS podľa farebných skupín*	SKUPINA I	SKUPINA II	SKUPINA III	SKUPINA IV	SKUPINA V
	+20%	+30%	+40%	+60%	+75%

maskovacia lišta LD6 (za príplatek)

\*ekologické akrylové farby, odtiene vzorníka RAL a NCS (okrem metalických) – príplatek podľa tabuľky farieb str. 206

\*\* pre dverní krídla vybavená zámkom ECO Schulte GBS 12 za príplatek +17/20,91

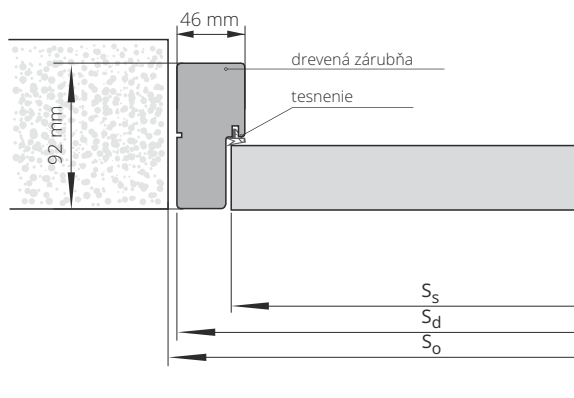

ŠÍRKA						
dvere jednokřídlové				dvere dvojkřídlové		
typ	S <sub>o</sub>	S <sub>d</sub>	S <sub>s</sub>	typ	S <sub>o</sub>	S <sub>d</sub>
„60“	720	701	625	„60“+„60“	1340	1316
„70“	820	801	725	„60“+„70“	1440	1416
„80“	920	901	825	„60“+„80“+„70“+„70“	1540	1516
„90“	1020	1001	925	„60“+„90“+„70“+„80“	1640	1616
„90 plus“	1045	1026	950	„70“+„90“+„80“+„80“	1740	1716
				„80“+„90“	1840	1816
				„90“+„90“	1940	1916

VÝŠKA			
	H <sub>o</sub>	H <sub>d</sub>	H <sub>s</sub>
	2030	2017	1970

S<sub>s</sub> – šírka krídla  
S<sub>d</sub> – šírka verí po vonkajšej strane zárubne  
S<sub>o</sub> – šírka montážneho otvoru

H<sub>s</sub> – výška krídla  
H<sub>d</sub> – výška dverí na vonkajšej strane zárubne  
H<sub>o</sub> – výška montážneho otvoru





# zárubňa PEVNÁ POL-SKONE



	laminované CPL 0,2			DÝHOVANÉ			
	HIGH TOP LAMISTONE CPL SILKSTONE UNI MAT PLUS	STRIKANÉ biela 9003*	MONO1 MAT	BLACK MAT MONO2 MAT	SKUPINA A	SKUPINA B	SKUPINA C, D SILKWOOD REALWOOD
dvere jednokřídlové	168/206,64	206/253,38	270/332,10	275/338,25	219/269,37	259/318,57	271/333,33
dvere dvojkřídlové	258/317,34	351/431,73	385/473,55	420/516,60	307/377,61	363/446,49	381/468,63

## PRÍPLATKY

zárubňa vyššia o 50 mm alebo 100 mm	bez príplatku
zárubňa vyššia o 50 mm alebo 100 mm	<b>+10%</b>
zárubňa vyššia o 150 mm alebo 200 mm	<b>+20%</b>
„100“	<b>10/12,30</b>
„110“	<b>21/25,83</b>
averzný elektromagnetický zámok JIS 1710 12-24V AC/DC (vrátane protiplechu a frézovania pre elektromagnetický zámok) **	<b>66/81,18</b>
elektrozámok averzný BIRA HARTTE XS úzky XS12U 12V AC/DC (vrátane protiplechu a frézovania pre elektrozámok)**	<b>59/72,57</b>
elektrozámok averzný so spínačom BIRA HARTTE XS12UW 12V AC/DC (vrátane protiplechu a frézovania pre elektrozámok)**	<b>62/76,26</b>
reverzný elektromagnetický zámok BIRA HARTTE XS úzky XS12R 12V DC (vrátane protiplechu a frézovania pre elektrozámok)**	<b>78/95,94</b>

TABUĽKA PRÍPLATKOV pre zárubne RAL, NCS podľa farebných skupín*	SKUPINA I	SKUPINA II	SKUPINA III	SKUPINA IV	SKUPINA V
	<b>+20%</b>	<b>+30%</b>	<b>+40%</b>	<b>+60%</b>	<b>+75%</b>

maskovacia lišta LD6 (za príplatok)

\*ekologické akrylové farby, odtiene vzorníka RAL a NCS (okrem metalických) - príplatok podľa tabuľky farieb str. 206

\*\* pre dverň krídla vybavená zámkom ECO Schulte GBS 12 za príplatok **+17/20,91**

## ŠÍRKA

dvere jednokřídlové				dvere dvojkřídlové		
typ	S <sub>o</sub>	S <sub>d</sub>	S <sub>s</sub>	typ	S <sub>o</sub>	S <sub>d</sub>
„60“	715	695	618	„60“+„60“	1350	1329
„70“	815	795	718	„60“+„70“	1450	1429
„80“	915	895	818	„60“+„80“ „70“+„70“	1550	1529
„90“	1015	995	918	„60“+„90“ „70“+„80“	1650	1629
„90 plus“	1025	1005	928	„70“+„90“ „80“+„80“	1750	1729
				„80“+„90“	1850	1829
				„90“+„90“	1950	1929

## VÝŠKA

H <sub>o</sub>	H <sub>d</sub>	H <sub>s</sub>
2030	2017	1970

S<sub>s</sub> - šírka krídla  
S<sub>d</sub> - šírka verí po vonkajšej strane zárubne  
S<sub>o</sub> - šírka montážneho otvoru

H<sub>s</sub> - výška krídla  
H<sub>d</sub> - výška dverí na vonkajšej strane zárubne  
H<sub>o</sub> - výška montážneho otvoru

# TUNELY A OBLOŽENIE STIEN

TUNELOVÁ ZÁRUBŇA VERTIGO

NOVÁ HRÚBKA PANELU, NOVÝ SYSTÉM SPOJENIA

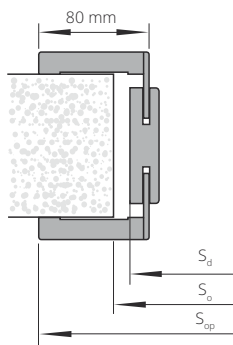

ŠÍRKA				
typ	S <sub>d</sub>	S <sub>o</sub>	S <sub>opL</sub>	S <sub>opF</sub>
„60“	652	680	793	795
„70“	752	780	893	895
„80“	852	880	993	995
„90“	952	980	1093	1095

VÝŠKA	
H <sub>d</sub>	H <sub>o</sub>
2017	2030

Možná tolerancia ± 1 mm

Stupeň regulácie	Rozsah v mm	Zostavenie dielov Zvislé prvky	STRIKANÉ biela 9003*	MONO1 MAT	BLACK MAT, MONO2 MAT	UNI MAT PLUS		DÝHOVANÉ		
						LAMISTONE	SILKSTONE	SKUPINA A	SKUPINA B	SKUPINA C, D
VT1	76-96	Panel 76 mm, lišta s perom 32 mm	373/458,79	407/500,61	442/543,66	320/393,60	453/557,19	510/627,30	562/691,26	
VT2	96-116	Panel 76 mm, lišta s perom 32 mm	373/458,79	407/500,61	442/543,66	320/393,60	456/560,88	513/630,99	562/691,26	
VT3	116-142	Panel 76 mm, lišta s perom 52 mm	376/462,48	410/504,30	444/546,12	322/396,06	461/567,03	516/634,68	565/694,95	
VT4	142-182	Panel 142 mm, lišta s perom 32 mm	378/464,94	413/507,99	447/549,81	326/400,98	464/570,72	522/642,06	573/704,79	
VT5	182-208	Panel 142 mm, lišta s perom 52 mm	387/476,01	421/517,83	456/560,88	331/407,13	473/581,79	532/654,36	582/715,86	
VT6	208-248	Panel 208 mm, lišta s perom 32 mm	395/485,85	430/528,90	464/570,72	339/416,97	483/594,09	539/662,97	589/724,47	
VT7	248-274	Panel 208 mm, lišta s perom 52 mm	406/499,38	441/542,43	475/584,25	344/423,12	494/607,62	553/680,19	601/739,23	
VT8	274-314	Panel 274 mm, lišta s perom 32 mm	418/514,14	452/555,96	487/599,01	351/431,73	503/618,69	562/691,26	613/753,99	
VT9	314-354	Panel 274 mm, lišta s perom 52 mm	426/523,98	460/565,80	494/607,62	363/446,49	516/634,68	579/712,17	629/773,67	

Cena je za základnú stavbu tunelu

\* platí pre lištu širokú 80 mm

TUNELOVÁ ZÁRUBŇA DIN

Stupeň regulácie	Zostavenie dielov	ECO TOP	STRIKANÉ biela 9003*	MONO1 MAT	BLACK MAT, MONO2 MAT	LAMISTONE CPL		DÝHOVANÉ		
						SILKSTONE	UNI MAT PLUS	SKUPINA A	SKUPINA B	SKUPINA C, D
Nástenný systém	Rozsah v mm	Štandardné rozmery								
ZN 1	76-116	Panel 76 mm, lišta s perom 32 mm	220/270,60	290/356,70	324/398,52	359/441,57	234/287,82	336/413,28	388/477,24	408/501,84
ZN 2	116-142	Panel 76 mm, lišta s perom 52 mm	234/287,82	307/377,61	342/420,66	376/462,48	236/290,28	356/437,88	411/505,53	432/531,36
ZN 3	142-182	Panel 142 mm, lišta s perom 32 mm	249/306,27	329/404,67	363/446,49	398/489,54	261/321,03	381/468,63	439/539,97	461/567,03
ZN 4	182-208	Panel 142 mm, lišta s perom 52 mm	257/316,11	338/415,74	372/457,56	407/500,61	269/330,87	394/484,62	453/557,19	475/584,25
ZN 5	208-248	Panel 208 mm, lišta s perom 32 mm	275/338,25	362/445,26	396/487,08	431/530,13	285/350,55	422/519,06	487/599,01	511/628,53
ZN 6	248-274	Panel 208 mm, lišta s perom 52 mm	284/349,32	376/462,48	410/504,30	444/546,12	294/361,62	435/535,05	499/613,77	526/646,98
ZN 7	274-314	Panel 274 mm, lišta s perom 32 mm	310/381,30	408/501,84	442/437,88	477/586,71	318/391,14	475/584,25	550/676,50	577/709,71
ZN 8	314-354	Panel 274 mm, lišta s perom 52 mm	350/430,50	461/567,03	496/610,08	530/651,90	356/437,88	538/661,74	624/767,52	653/803,19

## PRÍPLATKY

neštandardná výška tunela (do 2300 mm)	+30%
dvojkriдловé tunely, rozmer „100“+„100“	+50%
dvojkriдловé tunely, rozmer „110“+„110“	+70%
tunelová zárubňa DIN AQUA - po konzultácii s obchodným oddelením	
„100“; „110“	+20%
lišty spojené pod uhlom 90°, (platí pre lišty verzie B - 80 mm)	17/20,91

TABUĽKA PRÍPLATKOV pre zárubne RAL, NCS podľa farebných skupín	SKUPINA I	SKUPINA II	SKUPINA III	SKUPINA IV	SKUPINA V
	+20%	+30%	+40%	+60%	+75%

\* platí pre lištu širokú 80 mm  
ekologické akrylové farby, farby paliet RAL a NCS (okrem metalických) - príplatok podľa skupín farieb (str. 206)

TUNELOVÁ ZÁRUBŇA ZN SYSTÉM DIN

(obloženie steny bez použitia dverí pri zárubniach DIN a DIN DUO)

ŠÍRKA									
jednokriдловé dvere					dvojkriдловé dvere				
typ	S <sub>d</sub>	S <sub>o</sub>	S <sub>opA</sub>	S <sub>opB</sub>	typ	S <sub>d</sub>	S <sub>o</sub>	S <sub>opA</sub>	S <sub>opB</sub>
„60“	646	670	748	788	„60“+„60“	1280	1305	1382	1422
„70“	746	770	848	888	„70“+„70“	1480	1505	1582	1622
„80“	846	870	948	988	„80“+„80“	1680	1705	1782	1822
„90“	946	970	1048	1088	„90“+„90“	1880	1905	1982	2022
„100“	1049	1070	1146	1186	„100“+„100“	2080	2105	2182	2222
VÝŠKA		H <sub>d</sub>	H <sub>o</sub>	H <sub>opA</sub>	H <sub>opB</sub>				
		1993	2005	2043	2063				

Možná tolerancia ± 1 mm

Tunel ZN s obložkou verzia A (60 mm)

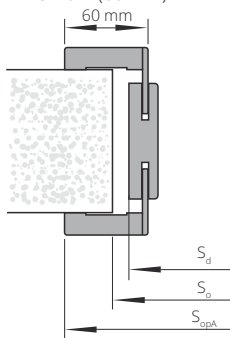

Tunel ZN s obložkou verzia B (80 mm)

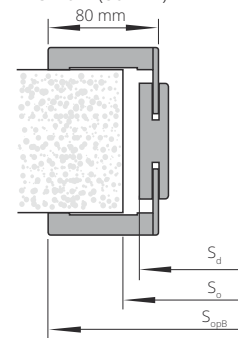

S<sub>d</sub> - šírka po vonkajšej strane zárubne  
S<sub>o</sub> - šírka montážneho otvoru  
S<sub>opA</sub> - šírka na vonkajšej strane lišty, verzia A  
S<sub>opB</sub> - šírka na vonkajšej strane lišty, verzia B

H<sub>d</sub> - výška po vonkajšej strane zárubne  
H<sub>o</sub> - výška montážneho otvoru  
H<sub>c</sub> - výška na vonkajšej strane lišty, verzia A  
H<sub>s</sub> - výška na vonkajšej strane lišty, verzia B



# SVETLÍKY PRE PEVNÚ ZÁRUBŇU

**SVETLÍKY na profile pevnej zárubne POL-SKONE**  
(falcový systém) **pevná DUO** (befalcový systém)  
(cena 1 bm svetlíku, merané po vonkajšom obvode svetlíku)

STRIEKANÉ biela 9003*	do laminovaných	DÝHOVANÉ		
	HIGH TOP	SKUPINA A	SKUPINA B	SKUPINA C, D
	UNI MAT PLUS			
	LAMISTONE CPL			
SILKSTONE				

pevná 92 mm	123/151,29	100/123,00	110/135,30	128/157,44	133/63,59
-------------	------------	------------	------------	------------	-----------

cena svetlíku = cena 1bm. x 2(A+B) + cena 1m<sup>2</sup> skla x A x B

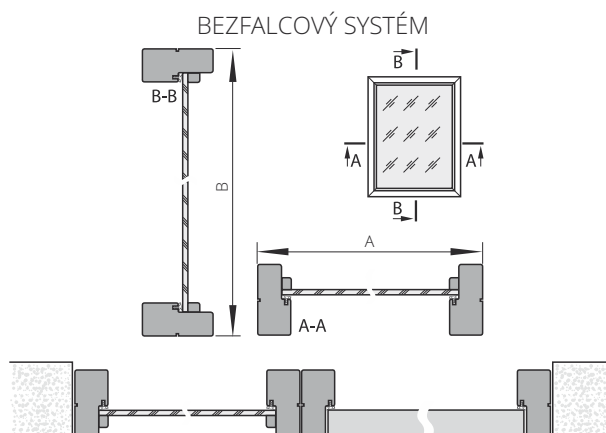
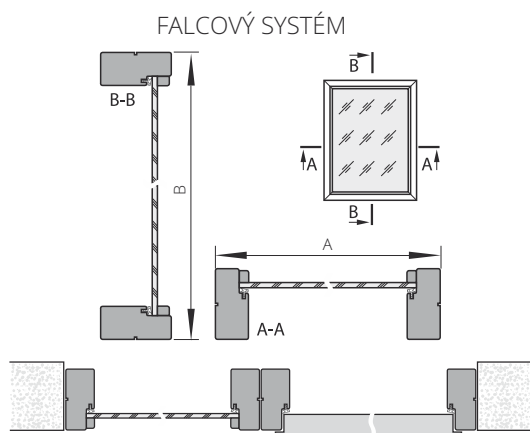

## DVERNÉ PASÍVNE KRÍDLO K VNÚTORNÝM DVERÁM SEMPRE

Príplatky sa vzťahujú na nasledujúce modely:  
SEMPRE, SEMPRE LUX (pre vzor W02, W03)



ŠÍRKA (systém falcový)		
typ	Ss s falcom	Sds
„40“+„70“		448
„50“+„70“	744	548
„60“+„70“		648
„40“+„80“		448
„50“+„80“	844	548
„60“+„80“		648
„40“+„90“		448
„50“+„90“	944	548
„60“+„90“		648

ŠÍRKA (systém bezfalcový)		
typ	Ss s falcom	Sds
„40“+„70“		412
„50“+„70“	725	512
„60“+„70“		612
„40“+„80“		412
„50“+„80“	825	512
„60“+„80“		612
„40“+„90“		412
„50“+„90“	925	512
„60“+„90“		612

**CENA KRÍDLA VRÁTANE BOČNÉHO PANELU = 2 x CENA SKRÍDLA**

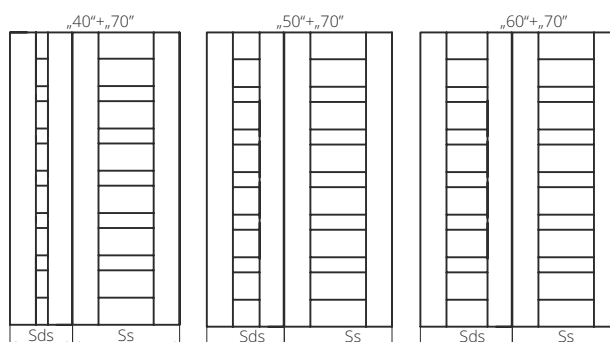



# SVETLÍKY

## pre ZÁRUBNE DIN / DIN DUO

FALCOVÝ SYSTÉM



**SVETLÍKY na profile zárubne DIN**  
(cena za 1 bm svetlíka počítaný podľa vonkajšieho obvodu svetlíka)

		STRIEKANÉ biela 9003*		ECO TOP	do laminovaných			DÝHOVANÉ		
		MONO1 MAT			HIGH TOP	LAMISTONE CPL	UNI MAT PLUS	SILKSTONE	SKUPINA A	SKUPINA B
ZP1A	75-85	99/121,77	133/163,59	67/82,41	80/98,40	92/113,16	106/130,38	112/137,76		
ZP1B	85-95	99/121,77	133/163,59	67/82,41	80/98,40	90/110,70	102/125,46	107/131,61		
ZP2	95-120	107/131,61	141/173,43	71/87,33	84/103,32	93/114,39	108/132,84	113/138,99		
ZP3	120-140	113/138,99	148/182,04	76/93,48	92/113,16	102/125,46	116/142,68	121/148,83		
ZP4	140-160	118/145,14	153/188,19	79/97,17	97/119,31	108/132,84	124/152,52	131/161,13		
ZP5	160-180	123/151,29	157/193,11	83/102,09	103/126,69	116/142,68	132/162,36	139/170,97		
ZP6	180-200	133/163,59	168/206,64	90/110,70	109/134,07	120/147,60	138/169,74	145/178,35		
ZP7	200-220	138/169,74	173/212,79	92/113,16	114/140,22	127/156,21	146/179,58	154/189,42		
ZP8	220-240	145/178,35	179/220,17	99/121,77	119/146,37	132/162,36	152/186,96	160/196,80		
ZP9	240-260	151/185,73	186/228,78	102/125,46	125/153,75	139/170,97	161/198,03	170/209,10		
ZP10	260-280	160/196,80	195/239,85	108/132,84	131/161,13	146/179,58	167/205,41	176/216,48		
ZP11	280-300	166/204,18	200/246,00	112/137,76	137/168,51	152/186,96	173/212,79	182/223,86		

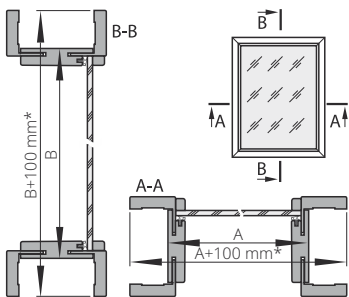

cena svetlíka = cena 1bm. x 2(A+B) + cena 1m<sup>2</sup> sklo x A x B  
voliteľné použitie lišt 80 mm

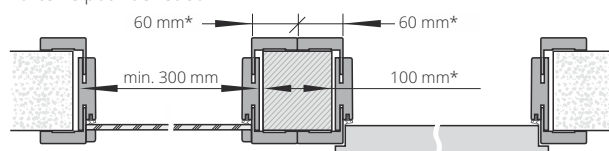

Maximálna veľkosť horných a bočných svetlíkov je:  
- nadsvetlík Ax B = 2190x700 mm  
- svetlík Ax B = 1000x2043 mm

\*pri použití lišt 60 mm - 60 mm

BEZFALCOVÝ SYSTÉM



**SVETLÍK na profile zárubne DIN DUO**  
(cena za 1 bm svetlíka počítaný podľa vonkajšieho obvodu svetlíka)

		STRIEKANÉ biela 9003*		ECO TOP	do laminovaných			DÝHOVANÉ		
		MONO1 MAT			HIGH TOP	LAMISTONE CPL	UNI MAT PLUS	SILKSTONE	SKUPINA A	SKUPINA B
ZD1	75-80	99/121,77	133/163,59	67/82,41	80/98,40	92/113,16	106/130,38	112/137,76		
ZD2	80-85	99/121,77	133/163,59	67/82,41	80/98,40	92/113,16	106/130,38	112/137,76		
ZD3	85-95	99/121,77	133/163,59	67/82,41	80/98,40	90/110,70	102/125,46	107/131,61		
ZD4	95-120	107/131,61	141/173,43	71/87,33	84/103,32	93/114,39	108/132,84	113/138,99		
ZD5	120-140	113/138,99	148/182,04	76/93,48	92/113,16	102/125,46	116/142,68	121/148,83		
ZD6	140-160	118/145,14	153/188,19	79/97,17	97/119,31	108/132,84	124/152,52	131/161,13		
ZD7	160-180	123/151,29	157/193,11	83/102,09	103/126,69	116/142,68	132/162,36	139/170,97		
ZD8	180-200	133/163,59	168/206,64	90/110,70	109/134,07	120/147,60	138/169,74	145/178,35		
ZD9	200-220	138/169,74	173/212,79	92/113,16	114/140,22	127/156,21	146/179,58	154/189,42		
ZD10	220-240	145/178,35	179/220,17	99/121,77	119/146,37	132/162,36	152/186,96	160/196,80		
ZD11	240-260	151/185,73	186/228,78	102/125,46	125/153,75	139/170,97	161/198,03	170/209,10		
ZD12	260-280	160/196,80	195/239,85	108/132,84	131/161,13	146/179,58	167/205,41	176/216,48		
ZD13	280-300	166/204,18	200/246,00	112/137,76	137/168,51	152/186,96	173/212,79	182/223,86		

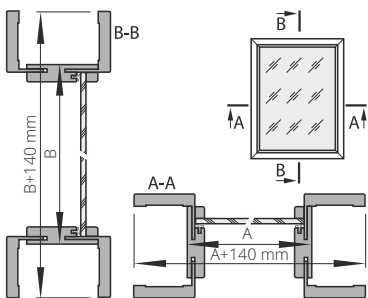

cena svetlíka = cena 1bm. x 2(A+B) + cena 1m<sup>2</sup> sklo x A x B

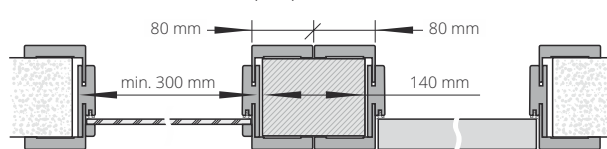

Maximálna veľkosť horných a bočných svetlíkov je:  
- nadsvetlík SxH = 2207x700 mm  
- svetlík SxH = 1000x2133 mm

DO SVETLÍKOV SA DODÁVA SKLO TYP/VZOR:

A. bezpečnostné sklo, biele matné 3.3.1, hrúbka 6,4 mm	106/130,38
B. bezpečnostné sklo, priehľadné 3.3.1, hrúbka 6,4 mm	72/88,56
C. tvrdené biele matné sklo, hrúbka 6 mm	81/99,63
D. tvrdené priehľadné sklo, hrúbka 6 mm	64/78,72

**Obloženie svetlíkov DIN/DIN DUO nie je možné zhotoviť pod uhlom 90°**

Odpotúčaný spôsob spojenia nadsvetlíkov na profil zárubne DIN/DIN DUO je použitie montážnych blokov..

# OCEĽOVÉ SVETLÍKY

Individuálna kalkulácia po konzultácii s obchodným oddelením

**1 bm svetlíka na profile pevnej zárubne Fd18 47/57,81**

Na svetlíky je možné použiť nasledujúce sklo (cena za m<sup>2</sup>):

bezpečnostné sklo biele matné 33.1, hrúbka 6,4 mm	<b>117/143,91</b>
bezpečnostné sklo priehľadné 33.1, hrúbka 6,4 mm	<b>80/98,40</b>
bezpečnostné sklo biele matné, hrúbka 6 mm	<b>81/99,63</b>
bezpečnostné sklo priehľadné, hrúbka 6 mm	<b>64/78,72</b>

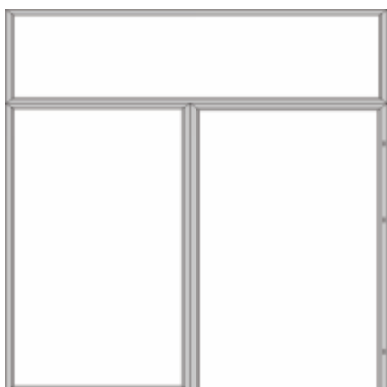

bočné a horné svetlíky



horný svetlík

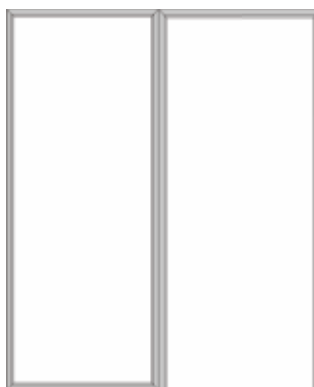

bočný svetlík

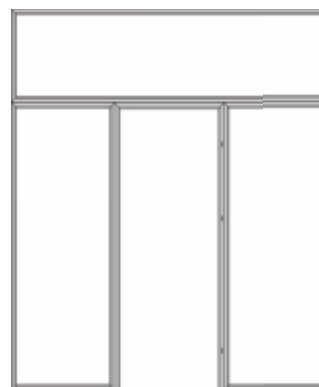

**METÓDA VÝPOČTU CENY SVETLÍKOV:**  
cena 1 mb x (2 (A+B)+(príplatek za farbu\*)  
+ cena 1 m<sup>2</sup> skla x AxB

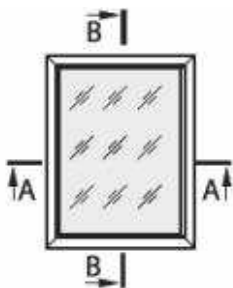

## KOVOVÁ FD18

určená pre oceľové svetlíky

Zárubňa je zhotovená z oceľového plechu najvyššej triedy o hrúbke 1,5 mm

jednokrídlové	
„60“ - „90“	„100“ - „110“
<b>190/233,70</b>	<b>210/258,30</b>
dvojkrídlové	
„60“ - „90“	„100“ - „110“
<b>243/298,89</b>	<b>272/334,56</b>

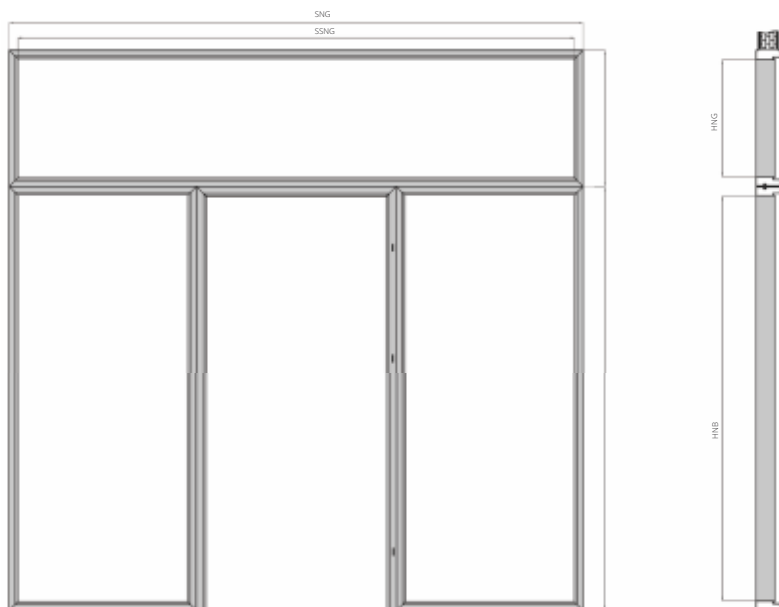

### FAREBNÉ PREVEDENIE

Zárubňa striekaná práškovou farbou. Štandardné farby: biela (RAL 9003), čierna (RAL 9005), biela (RAL 9016), šedá (RAL 7047), hnedá (RAL 8014), grafitová (RAL 7024). Ďalšie farby podľa paliet RAL za príplatek - podľa tabuľky príplatkov (str. 241)



### URČENÉ PRE

zárubňa pevná kovová Fd18

### FAREBNÉ PREVEDENIE

Svetlíky sú lakované práškovou farbou. Štandardná farba: biela (RAL 9003), biela (RAL 9016), šedá (RAL 7047), hnedá (RAL 8014), grafitová (RAL 7024), béžová (NCS S 2005 Y50R). Ďalšie farby podľa paliet RAL sú k dispozícii za príplatek - podľa tab. príplatkov.

### ZASKLENIE

Svetlíky môžu byť zasklené tvrdeným sklom 6 mm, bezpečnostným sklom 33.1 alebo vyplnené panelom HDF hr. 6 mm.

### ROZMERY

	min [mm]	max [mm]
SSNG	600	2442
SSNB	300	1000
HSNG	300	1000
HSNB	1600	2400

Výška celej zostavy nesmie presiahnuť 3300 mm.

SNB - šírka bočného svetlíka  
SSNB - svetelná šírka bočného svetlíka  
SSG - šírka horného svetlíka  
SSNG - svetelná šírka horného svetlíka  
HNB - výška bočného svetlíka  
HSNG - výška horného svetlíka  
HSNB - svetelná výška bočného svetlíka  
HSNG - svetelná výška horného svetlíka

### PREPOJENIE SVETLÍKOV A ZÁRUBNE

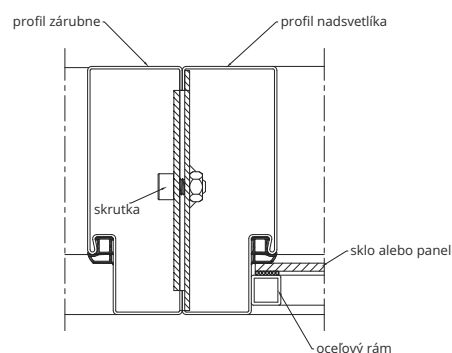



# FAEBNÉ PREVEDENIE KOVOVÉ ZÁRUBNE

Farby dostupné v štandardnom POLOMAT prevedení

## ŠTANDARDNÉ FARBY

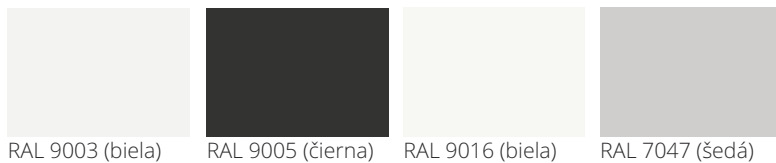

RAL 9003 (biela) RAL 9005 (čierna) RAL 9016 (biela) RAL 7047 (šedá)



RAL 8014 (hnedá) RAL 7024 (grafit) NCS S 2005 Y50R (béžová)

0S1 RAL 9003 štruktúra 0S2 RAL 9005 štruktúra 0S0 antracit štruktúra 0S3 medená štruktúra



TABUĽKA PRÍPLATKOV FARIEB RAL  
nie je možné vyrobiť zárubne vo farbách NCS

Skupina farieb	príplatok podľa počtu		
	(1-5 ks)	(6-10 ks)	(viac ako 10 ks)
SKUPINA I	+20%	+10%	+5%
SKUPINA II	+30%	+20%	+10%
SKUPINA III	+35%	+20%	+10%
SKUPINA IV	+40%	+25%	+15%
SKUPINA V	+60%	+60%	+60%

TABUĽKA PRÍPLATKOV - ŠTRUKTÚRA  
príplatok k základnej cene kovovej zárubne

systém falcoý	+20%
systém bezfalcoý	+10%
HARMONY vo farbe RAL 9003, RAL 9005	+10%

## ROZDELENIE FAREBNÝCH ODTIEŇOV RAL (platí pre kovové a hliníkové zárubne)

### SKUPINA I

1000 1001 1002 1011 1013 1015 1019 1020 3009 4001 5000 5001 5004 5005 5007 5008 5009 5010 5011 5013 5014 5017 5019 5020 5021 5022 5023 5024 6000 6003  
6004 6005 6006 6007 6008 6011 6012 6013 6014 6015 6019 6020 6026 6027 6033 6034 7000 7001 7002 7003 7004 7005 7006 7008 7009 7010 7011 7012 7013 7015  
7016 7021 7022 7023 7026 7030 7031 7032 7033 7034 7035 7036 7037 7038 7039 7040 7042 7043 7044 7045 7046 8000 8001 8002 8003 8004 8007 8011 8012 8015  
8017 8019 8022 8023 8024 8025 8028 9001 9002 9010 1024HR 6021HR 9004HR 9005HR

### SKUPINA II

1014 3000 3001 3002 3004 3007 3011 3013 3016 4002 4008 5002 5003 5012 5015 5018 6017 6022 6025 6029 9018 3031HR 4005HR 4006HR 6002HR 8008HR

### SKUPINA III

3003 3005 3020 3022 6010 6018 6024 1024HR 4004HR 4010HR 6032HR

### SKUPINA IV

3012 3014 6001 6028 3027HR 4003HR 4007HR 6037HR

### SKUPINA V

1003 1004 1005 1006 1016 1017 1018 1021 1023 1027 1032 1033 1034 1037 2000 2001 2002 2004 2009 2010 2011 2012 3018 1027HR 1028HR 2003HR 2008HR 3028HR 9006

Farebné prevedenie RAL kovových zárubní sa líši od RAL farieb striekaných dverných krídel a dôvodu odlišnej technológie nanášania materiálu.

## Farby laminátov CPL 0,15 a CPL 0,2 POL-SKONE

	CPL 0,15	CPL 0,2	CPL 0,5	CPL 0,7	farebné prevedenie kovových zárubní
svetlá šedá	kód 289	kód 222	kód 922	kód 722	RAL 7035
antracit	kód 531	kód 821	kód 926	kód 726	RAL 7024
čierna	kód 244	kód 844	kód 946	kód 746	RAL 9005
biela	kód 258	kód 820	kód 945	kód 745	RAL 9016
super biela	kód 213	-	-	-	RAL 9003

# zárubňa PEVNÁ KOVOVÁ SYSTÉM POL-SKONE

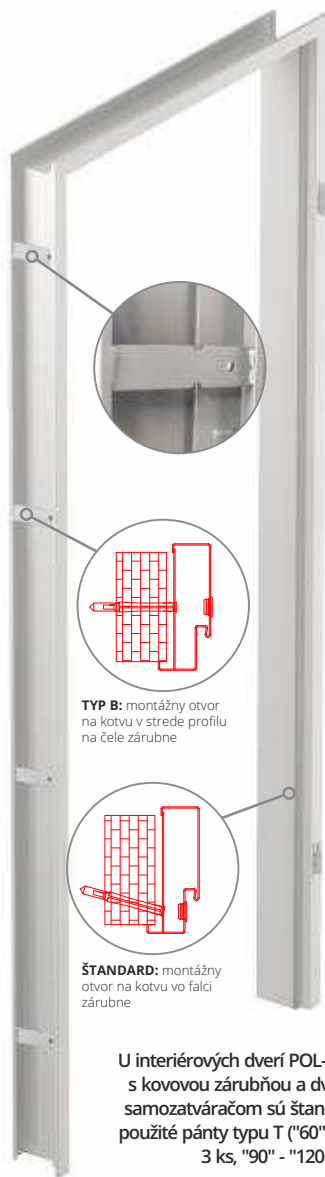

**TYP B:** montážny otvor na kotvu v strede profilu na čele zárubne

**ŠTANDARD:** montážny otvor na kotvu vo falci zárubne

U interiérových dverí POL-SKONE s kovovou zárubňou a dverným samozatváračom sú štandardne použité pánty typu T ("60" - "80" - 3 ks, "90" - "120" - 4 ks)

je potrebné vytvoriť otvory v stene pre kapsy na pánty.

Sd - šírka na vonkajšej strane zárubne  
So - šírka montážneho otvoru  
Sc - celková šírka zárubne

Hd - výška dverí na vonkajšej strane zárubne  
Ho - výška montážneho otvoru  
Hc - celková výška zárubne

U zárubní vybavených elektromagnetickým zámkom je nutné zväčšiť šírku montážneho otvoru zväčšiť o ďalších 5 mm.

## URČENÁ PRE

Interiérové dvere

Kovové zárubne sú podľa typu vyrobené z plechu o hrúbke:  
FD14 - hrúbka 1,5 mm  
FD12 - hrúbka 1,5 mm

## FAREBNÉ PREVEDENIE

Zárubňa striekaná práškovou farbou.  
Štandardné farby: biela (RAL 9003), čierna (RAL 9005), biela (RAL 9016), šedá (RAL 7047), hnedá (RAL 8014), grafit (RAL 7024), béžová (NCS S 2005 Y50R)  
Ďalšie farby podľa RAL za príplatok - podľa tabuľky príplatkov (str. 206)



## PRÍSLUŠENSTVO A VYBAVENIE (za príplatok)

\*možnosť objednania montážnych otvorov na povrchu zárubne

typ zárubne	jednokrídlové dvere		dvojkrídlové dvere	
	„60“÷„90“	„100“÷„120“	„120“÷„150“	„160“÷„200“
FD14 malá	159/195,57	171/210,33	209/257,07	287/353,01
FD12 veľká*	182/223,86	199/244,77	237/291,51	315/387,45

zárubňa nižšia o 50 mm alebo 100 mm	+10%
zárubňa vyššia o 50 mm	+5%
zárubňa vyššia o 100 mm	+10%
zárubňa vyššia o 150 mm	+15%
zárubňa vyššia o 200 mm	+20%
nerezový prah pre zárubňu FD12 - 1 ks.	59/72,57
zosilnenie pod dverný samozatvárač	9/11,07
prídavný pánt typ M do kovovej zárubne (šírka „60“÷„80“) - 1 ks	6/7,38
zmena pántu typu T do kovovej zárubne (šírka „60“÷„80“) - 1 ks.	10/12,30
averzný elektromagnetický zámok BIRA F12U (12V AC/DC) vrátane protiplechu a prípravy pod elektromagnetický zámok	93/114,39
reverzný elektromagnetický zámok BIRA F12U (12V AC/DC) vrátane protiplechu a prípravy pod elektromagnetický zámok	107/131,61
MC 250 magnetický spínač zadlabávací	18/22,14
montážna príručka MC200-S19 pre magnetický spínač (biela) (pre kovové zárubne)	10/12,30

## ŠÍRKA Fd14

typ	jednokrídlové dvere				dvojkrídlové dvere			
	S <sub>0</sub>	S <sub>d</sub>	S <sub>c</sub>		typ	S <sub>0</sub>	S <sub>d</sub>	S <sub>c</sub>
„60“	676	636	700		„120“	1312	1288	1352
„70“	776	736	800		„130“	1412	1388	1452
„80“	876	836	900		„140“	1512	1488	1552
„90“	976	936	1000		„150“	1612	1588	1652
„90“plus	986	946	1010		„160“	1712	1688	1752
„100“	1076	1036	1100		„170“	1812	1788	1852
„110“	1176	1136	1200		„180“	1912	1888	1952
„120“	1276	1236	1300		„190“	2012	1988	2052
					„200“	2112	2088	2152

## VÝŠKA

H <sub>d</sub>	H <sub>o</sub>	H <sub>c</sub>
1986	1996	2018

## ŠÍRKA FD12

typ	jednokrídlové dvere				dvojkrídlové dvere			
	S <sub>0</sub>	S <sub>d</sub>	S <sub>c</sub>		typ	S <sub>0</sub>	S <sub>d</sub>	S <sub>c</sub>
„60“	684	674	700		„120“	1335	1326	1352
„70“	784	774	800		„130“	1435	1426	1452
„80“	884	874	900		„140“	1535	1526	1552
„90“	984	974	1000		„150“	1635	1626	1652
„90“plus	994	984	1010		„160“	1735	1726	1752
„100“	1084	1074	1100		„170“	1835	1826	1852
„110“	1184	1174	1200		„180“	1935	1926	1952
„120“	1284	1274	1300		„190“	2035	2026	2052
					„200“	2135	2126	2152

## VÝŠKA

H <sub>d</sub>	H <sub>o</sub>	H <sub>c</sub>
2005	2010	2018

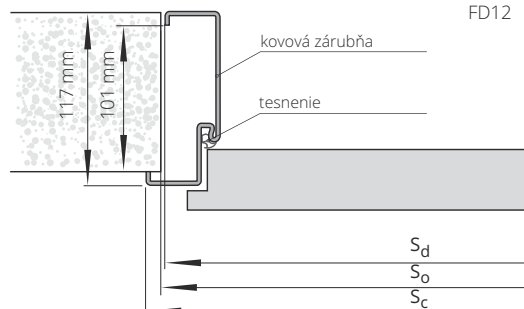
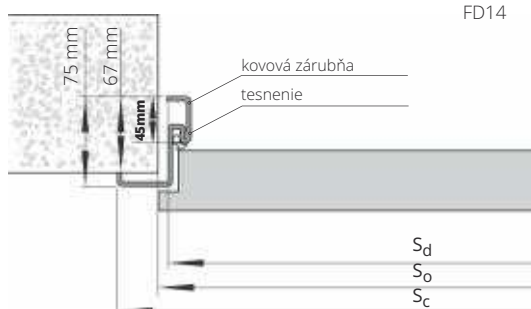

# zárubňa PEVNÁ KOVOVÁ DUO SYSTÉM POL-SKONE



**POZOR! DO CENY OCELOVEJ ZÁRUBNE DUO SÚ ZAHRNUTÉ SKRYTÉ PÁNTY DUO**

**URČENÁ PRE**

Interiérové dvere

Bezfalcová kovová zárubňa prispôbena pre skryté pánty DUO, vyrobená z plechu hrúbky 1,5 mm.

**FAREBNÉ PREVEDENIE**

Zárubňa striekaná práškovou farbou. Štandardné farby: biela (RAL 9003), čierna (RAL 9005), biela (RAL 9016), šedá (RAL 7047), hnedá (RAL 8014), grafit (RAL 7024), béžová (NCS S 2005 Y50R)  
Ďalšie farby podľa paliet RAL za príplatok - podľa tabuľky príplátok (str. 206)



		jednokrídlové dvere			dvojkřídlové dvere		
symbol	rozsah v mm	„60“±„80“	„90“	„100“±„110“	„60“±„60“, „60“±„70“, „60“±„80“, „70“±„70“, „70“±„80“	„90“±„60“	„160“±„200“
FD93	101	<b>385</b> /473,55	<b>398</b> /489,54	<b>443</b> /544,89	<b>557</b> /685,11	<b>638</b> /784,74	<b>750</b> /922,50
	počet skrytých pántov	2 ks.	3 ks.	3 ks.	4 ks.	6 ks.	6 ks.

**PRÍSLUŠENSTVO A VYBAVENIE (za príplátok)**

zárubňa kratšia o 50 mm alebo 100 mm	<b>+10%</b>
zárubňa vyššia o 50 mm	<b>+5%</b>
zárubňa vyššia o 100 mm	<b>+10%</b>
zárubňa vyššia o 150 mm	<b>+15%</b>
zárubňa vyššia o 200 mm	<b>+20%</b>
zosilnenie pod povrchový samozatvárač	<b>9</b> /11,07
zosilnenie pod skrytý samozatvárač GEZE BOXER 2-4; ITS 96 2-4	<b>17</b> /20,91
pánt DUO pre kovovú zárubňu (skrytý) - 1 ks.	<b>38</b> /46,74
elektromagnetický zámok BIRA s prepínačom (reverzným) F12R-C (12V DC) (vrátane protiplechu SPEC-727 a úpravy pre elektromagnetický zámok)*	<b>107</b> /131,61
elektromagnetický zámok BIRA s prepínačom (averzným) F12R-C (12V DC) (vrátane protiplechu SPEC-727 a úpravy pre elektromagnetický zámok)*	<b>93</b> /114,39
MC 250 magnetický spínač zadlabávací	<b>18</b> /22,14
montáž prírubia MC200-S19 pre magnetický spínač (biela) (pre kovovú zárubňu)	<b>10</b> /12,30

\*pre dverné krídla vybavené zámkom ECO Schulte GBS 12 príplátok + **17**/20,91

U zárubní vybavených elektromagnetickým zámkom je nutné zväčšiť šírku montážneho otvoru - zväčšiť ju o ďalších 5 mm.

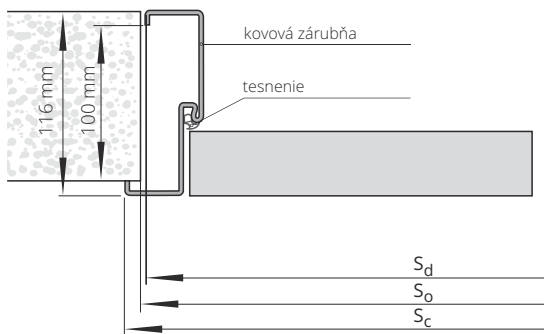

S<sub>d</sub> - šírka dverí po vonkajšej strane zárubne  
S<sub>o</sub> - šírka montážneho otvoru  
S<sub>c</sub> - celková šírka zárubne

H<sub>d</sub> - výška dverí na vonkajšej strane zárubne  
H<sub>o</sub> - výška montážneho otvoru  
H<sub>c</sub> - celková výška zárubne

ŠÍRKA								
		jednokřídlové dvere			dvojkřídlové dvere			
typ	S <sub>o</sub>	S <sub>d</sub>	S <sub>c</sub>	typ	S <sub>o</sub>	S <sub>d</sub>	S <sub>c</sub>	
„60“	685	675	701	„120“	1300	1290	1316	
„70“	785	775	801	„130“	1400	1390	1416	
„80“	885	875	901	„140“	1500	1490	1516	
„90“	985	975	1001	„150“	1600	1590	1616	
„90“plus	1010	1000	1026	„160“	1700	1690	1716	
„100“	1085	1075	1101	„170“	1800	1790	1816	
„110“	1185	1175	1201	„180“	1900	1890	1916	
				„190“	2000	1990	2016	
				„200“	2100	2090	2116	
VÝŠKA					H <sub>o</sub>	H <sub>c</sub>	H <sub>d</sub>	
					2010	2018	2005	

# zárubňa NASTAVITEĽNÁ KOVOVÁ SYSTÉM POL-SKONE



## URČENÁ PRE

Interiérové dvere

Zárubňa je vyrobená z plechu hrúbky 1,5 mm

## FAREBNÉ PREVEDENIE

Zárubňa striekaná práškovou farbou. Štandardné farby: biela (RAL 9003), čierna (RAL 9005), biela (RAL 9016), šedá (RAL 7047), hnedá (RAL 8014), grafitová (RAL 7024), béžová (NCS S 2005 Y50R).

Ďalšie farby podľa palety RAL za príplatok - podľa tabuľky príplatkov (str. 206)



symbol	rozsah mm	jednokrídlové dvere		dvojkrídlové dvere	
		"60"- "90"	"100"- "120"	"120"- "150"	"160"- "200"
ZO1	95-125	<b>315</b> /387,45	<b>362</b> /445,26	<b>425</b> /522,75	<b>499</b> /613,77
ZO2	125-155	<b>337</b> /414,51	<b>386</b> /474,78	<b>447</b> /549,81	<b>522</b> /642,06
ZO3	155-185	<b>359</b> /441,57	<b>408</b> /501,84	<b>469</b> /576,87	<b>544</b> /669,12
ZO4	185-215	<b>381</b> /468,63	<b>429</b> /527,67	<b>491</b> /603,93	<b>565</b> /694,95
ZO5	215-245	<b>402</b> /494,46	<b>450</b> /553,50	<b>513</b> /630,99	<b>587</b> /722,01
ZO6	245-275	<b>425</b> /522,75	<b>472</b> /580,56	<b>534</b> /656,82	<b>610</b> /750,30
ZO7	275-305	<b>447</b> /549,81	<b>494</b> /607,62	<b>557</b> /685,11	<b>631</b> /776,13
ZO8	305-335	<b>469</b> /576,87	<b>517</b> /635,91	<b>578</b> /710,94	<b>653</b> /803,19
ZO9	335-365	<b>491</b> /603,93	<b>539</b> /662,97	<b>600</b> /738,00	<b>676</b> /831,48

## PRÍSLUŠENSTVO A VYBAVENIE (za príplatok)

zárubňa nižšia o 50 mm alebo 100 mm	<b>+10%</b>
zárubňa vyššia o 50 mm	<b>+5%</b>
zárubňa vyššia o 100 mm	<b>+10%</b>
zárubňa vyššia o 150 mm	<b>+15%</b>
zárubňa vyššia o 200 mm	<b>+20%</b>
zosilnenie pod dverný samozatvárač	<b>9</b> /11,07
prídavný pánt M pre kovovú zárubňu (šírka "60"- "80") - 1 ks.	<b>6</b> /7,38
zmena pántu na typ T pre kovovú zárubňu (šírka "60"- "80") - 1 ks.	<b>10</b> /12,30
averzný elektromagnetický zámok BIRA F12U (12V AC/DC) vrátane protiplechu a prípravy pod elektromagnetický zámok	<b>93</b> /114,39
reverzný elektromagnetický zámok BIRA F12U (12V AC/DC) vrátane protiplechu a prípravy pod elektromagnetický zámok	<b>107</b> /131,61
dodatočná regulácia ZOx do zárubne nastaviteľnej falcovej (zväčšenie rozsahu šírky steny 650 mm)	<b>134</b> /164,82
MC 250 magnetický spínač zadlabávací	<b>18</b> /22,14
montážna príručka MC200-S19 pre magnetický spínač (biela) (pre kovové zárubne)	<b>10</b> /12,30

Pri interiérových dverách POL-SKONE s kovovou zárubňou a dverným samozatváračom sú štandardne použité pánty typu T ("60" - "80" - 3 ks, "90" - "120" - 4 ks)

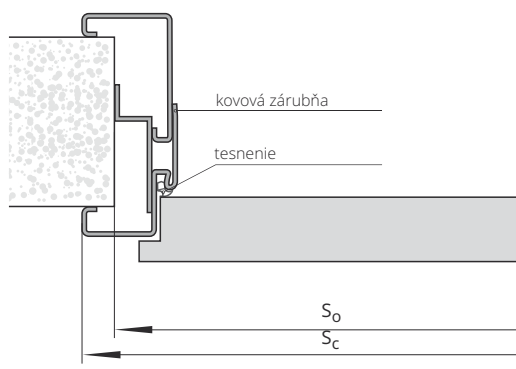

ŠÍRKA		jednokrídlové dvere					dvojkrídlové dvere				
typ	So	Sc	Ho	Hc		typ	So	Sc	Ho	Hc	
„60“	692	720	2015	2028		„120“	1345	1372			
„70“	792	820			„130“	1445	1472				
„80“	892	920			„140“	1545	1572				
„90“	992	1020			„150“	1645	1672				
„90“ plus	1002	1030			„160“	1745	1772	2015	2028		
„100“	1092	1120			„170“	1845	1872				
„110“	1192	1220			„180“	1945	1972				
„120“	1292	1320			„190“	2045	2072				
					„200“	2145	2172				

So - šírka montážneho otvoru  
Sc - celková šírka zárubne

Ho - výška montážneho otvoru  
Hc - celková výška zárubne

# zárubňa NASTAVITEĽNÁ KOVOVÁ DUO SYSTÉM POL-SKONE

**POZOR! DO CENY OCELOVEJ ZÁRUBNE DUO SÚ ZAHRNUTÉ SKRYTÉ PÁNTY DUO**

#### URČENÁ PRE

Interiérové dvere

Bezfalcová kovová zárubňa prispôbená pre DUO skryté pánty. Je vyrobená z plechu o hrúbke 1,5 mm.

#### FAREBNÉ PREVEDENIE

Zárubňa striekaná práškovou farbou.  
Štandardné farby: biela (RAL 9003), čierna (RAL 9005), biela (RAL 9016), šedá (RAL 7047), hnedá (RAL 8014), grafit (RAL 7024), béžová (NCS S 2005 Y50R)  
Ďalšie farby podľa RAL za príplatok - podľa tabuľky príplatkov (str. 206)



zakres w mm	jednokrídlové dvere			dvojkrídlové dvere		
	„60“ - „80“	„90“	„100“ - „110“	„60“+„60“, „60“+„70“, „60“+„80“, „70“+„70“, „70“+„80“	„90“+„60“	„160“-„200“
F71 110-140	475/584,25	519/638,37	600/738,00	737/906,51	825/1014,75	962/1183,26
F72 140-170	497/611,31	541/665,43	623/766,29	760/934,80	846/1040,58	983/1209,09
F73 170-200	520/639,60	563/692,49	642/789,66	781/960,63	868/1067,64	1005/1236,15
F74 200-230	541/665,43	584/718,32	667/820,41	803/987,69	890/1094,70	1022/1257,06
F75 230-260	563/692,49	606/745,38	710/873,30	825/1014,75	912/1121,76	1027/1263,21
F76 260-290	616/757,68	628/772,44	732/900,36	864/1062,72	951/1169,73	1071/1317,33
F77 290-320	623/766,29	666/819,18	754/927,42	869/1068,87	956/1175,88	1093/1344,39
F78 320-350	628/772,44	672/826,56	776/954,48	890/1094,70	977/1201,71	1114/1370,22
F79 350-380	651/800,73	695/854,85	798/981,54	913/1122,99	1000/1230,00	1136/1397,28
počet skrytých pántov	2 ks.	3 ks.	3 ks.	4 ks.	6 ks.	6 ks.

**UPOZORNENIE! Do ceny ocelevej zárubne DUO sú zahrnuté skryté pánty DUO.**

#### PRÍSLUŠENSTVO A VYBAVENIE (za príplatok)

zárubňa nižšia o 50 mm alebo 100 mm	+10%
zárubňa vyššia o 50 mm	+5%
zárubňa vyššia o 100 mm	+10%
zárubňa vyššia o 150 mm	+15%
zárubňa vyššia o 200 mm	+20%
zosilnenie pod dverný samozatvárač	9/11,07
pánt DUO pre kovovú zárubňu (skrytý) - 1 ks.	38/46,74
averzný elektromagnetický zámok BIRA F12U (12V AC/DC) vrátane protiplechu a prípravy pod elektromagnetický zámok	93/114,39
reverzný elektromagnetický zámok BIRA F12U (12V AC/DC) vrátane protiplechu	107/131,61
dodatočná regulácia ZOX do zárubne nastaviteľnej bezfalcovej (zväčšenie rozsahu šírky steny 650 mm)	134/164,82
MC 250 magnetický spínač zadlabávací	18/22,14
montážna príručka MC200-S19 pre magnetický spínač (biela) (pre kovové zárubne)	10/12,30

\*u krídel vybavených zámkom ECO Schulte GBS  
12 príplatok +17/20,91

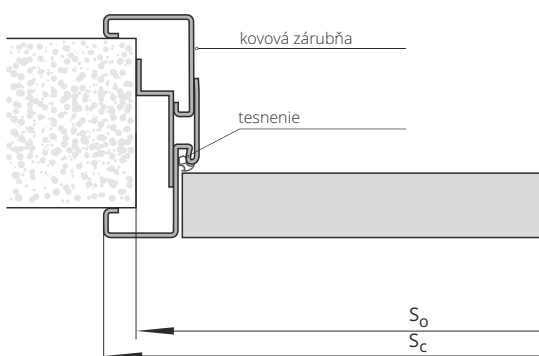

S<sub>0</sub> – šírka montážneho otvoru  
S<sub>c</sub> – celková šírka zárubne  
H<sub>0</sub> – výška montážneho otvoru  
H<sub>c</sub> – celková výška zárubne

ŠÍRKA					
typ	jednokrídlové dvere		dvojkrídlové dvere		
	S <sub>c</sub>	S <sub>0</sub>	typ	S <sub>c</sub>	S <sub>0</sub>
„60“	721	693	„120“	1336	1308
„70“	821	793	„130“	1436	1408
„80“	921	893	„140“	1536	1508
„90“	1021	993	„150“	1636	1608
„90“plus	1046	1018	„160“	1736	1708
„100“	1121	1093	„170“	1836	1808
„110“	1221	1193	„180“	1936	1908
			„190“	2036	2008
			„200“	2136	2108
VÝŠKA			H <sub>0</sub>	H <sub>c</sub>	
			2015	2028	



# zárubňa PEVNÁ KOVOVÁ LUMEN



#### URČENÁ PRE

sklenené tabule LUMEN

Zárubňa je vyrobená z plechu hrúbky 1,5 mm.

#### FAREBNÉ PREVEDENIE

Zárubňa striekaná práškovou farbou. Štandardné farby: biela (RAL 9003), čierna (RAL 9005), biela (RAL 9016), šedá (RAL 7047), hnedá (RAL 8014), grafitová (RAL 7024), béžová (NCS S 2005 Y50R)  
Ďalšie farby podľa palety RAL za príplatok - podľa tabuľky príplatkov (str. 206)



	jednokrídlové dvere
typ zárubne	„60“÷„90“
FD12 LUMEN	<b>182/223,86</b>

#### PRÍSLUŠENSTVO A VYBAVENIE (za príplatok)

elektromagnetický zámok averzný BIRA F12U (12V AC/DC) vrátane protiplechu a prípravy pre elektrozáмок	<b>93/114,39</b>
elektromagnetický zámok reverzný BIRA F12R (12V DC) vrátane protiplechu a prípravy pre elektrozáмок	<b>103/126,69</b>

U zárubní vybavených elektromagnetickým zámkom je nutné zväčšiť montážny otvor o ďalších 5 mm.

Fd12 LUMEN

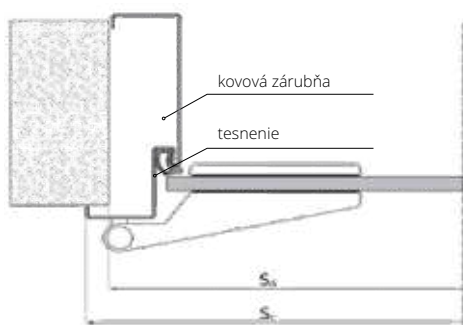

ŠÍRKA FD12 LUMEN

	jednokrídlové dvere			
typ	S <sub>0</sub>	S <sub>d</sub>	S <sub>c</sub>	S <sub>s</sub>
„60“	681	671	697	617
„70“	781	771	797	717
„80“	881	871	897	817
„90“	981	971	997	917

VÝŠKA	H <sub>d</sub>	H <sub>o</sub>	H <sub>c</sub>	H <sub>s</sub>
	2005	2010	2018	1971

S<sub>d</sub> - šírka po vonkajšej strane zárubne  
S<sub>o</sub> - šírka montážneho otvoru  
S<sub>c</sub> - celková šírka zárubne  
S<sub>s</sub> - šírka krídla

H<sub>d</sub> - výška dverí na vonkajšej strane zárubne  
H<sub>o</sub> - výška montážneho otvoru  
H<sub>c</sub> - celková výška zárubne  
H<sub>s</sub> - výška krídla

# zárubňa NASTAVITEĽNÁ KOVOVÁ LUMEN



## URČENÁ PRE

sklenené tabule LUMEN

Zárubňa je vyrobená z plechu hrúbky 1,5 mm.

## FAREBNÉ PREVEDENIE

Zárubňa striekaná práškovou farbou. Štandardné farby: biela (RAL 9003), čierna (RAL 9005), biela (RAL 9016), šedá (RAL 7047), hnedá (RAL 8014), grafitová (RAL 7024), béžová (NCS S 2005 Y50R)  
Ďalšie farby podľa palety RAL za príplatok - podľa tabuľky príplatkov (str. 206)



symbol	rozsah mm	jednokrídlové dvere „60“÷„90“
ZO1	95-125	<b>334</b> /410,82
Zo2	125-155	<b>337</b> /414,51
Zo3	155-185	<b>359</b> /441,57
Zo4	185-215	<b>381</b> /468,63
Zo5	215-245	<b>402</b> /494,46
Zo6	245-275	<b>425</b> /522,75
Zo7	275-305	<b>447</b> /549,81
Zo8	305-335	<b>469</b> /576,87
Zo9	335-365	<b>491</b> /306,93

## PRÍSLUŠENSTVO A VYBAVENIE

(za príplatok)

dodatková regulácia ZOx do zárubne nastaviteľnej falcovej (zväčšenie rozsahu šírky steny 635 mm)	<b>134</b> /164,82
elektromagnetický zámok averzný BIRA F12U (12V AC/DC) vrátane protiplechu a prípravy pre elektrozáмок	<b>93</b> /114,39
elektromagnetický zámok reverzný BIRA F12R (12V DC) vrátane protiplechu a prípravy pre elektrozáмок	<b>103</b> /126,69

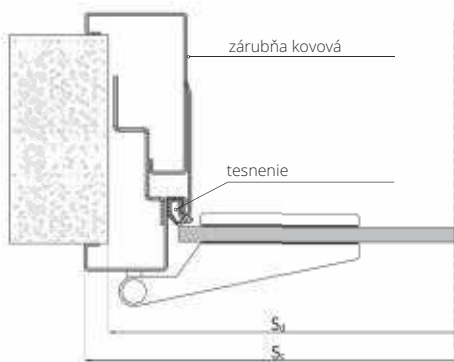

## ŠÍRKA FD61 LUMEN

typ	jednokrídlové dvere			
	S <sub>O</sub>	S <sub>D</sub>	S <sub>C</sub>	S <sub>S</sub>
„60“	690	685	716	617
„70“	790	785	816	717
„80“	890	885	916	817
„90“	990	985	1016	917





  

VÝŠKA	H <sub>D</sub>	H <sub>O</sub>	H <sub>C</sub>	H <sub>S</sub>
	2012	2015	2028	1971

S<sub>D</sub> - šírka po vonkajšej strane zárubne  
S<sub>O</sub> - šírka montážneho otvoru  
S<sub>C</sub> - celková šírka zárubne  
S<sub>S</sub> - šírka kridla

H<sub>D</sub> - výška dverí na vonkajšej strane zárubne  
H<sub>O</sub> - výška montážneho otvoru  
H<sub>C</sub> - celková výška zárubne  
H<sub>S</sub> - výška kridla

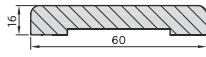
# LIŠTY

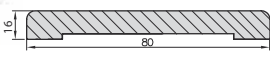
		symbol	LAMINOVANÉ			DÝHOVANÉ			SILKWOOD
			ECO TOP	UNI MAT PLUS	HIGH TOP	SKUPINA A	SKUPINA B	SKUPINA C, D	REALWOOD
	OVÁLNA LIŠTA LC1	symbol	LC1F	LC1F	LC1F	LC10	LC10	LC10	LC10
		jednokrídlové	19/23,37	21/25,83	53/65,19	41/50,43	52/63,96	62/46,26	62/46,26
	MASKOVACIA LIŠTA LD6	symbol	LD6F	LD6F	LD6F	LD60	LD60	LD60	LD60
		jednokrídlové	33/40,59	33/40,59	-	67/82,41	72/88,56	83/102,09	83/102,09
	MASKOVACIA LIŠTA LD10	symbol	LD10F	LD10F	LD10F	LD100	LD100	LD100	LD100
		jednokrídlové	38/46,74	38/46,74	86/105,78	74/91,02	79/97,17	90/110,70	90/110,70

## PODLAHOVÉ LIŠTY

šírka lišty 80 mm

šírka lišty 100 mm

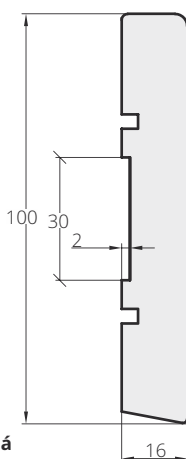
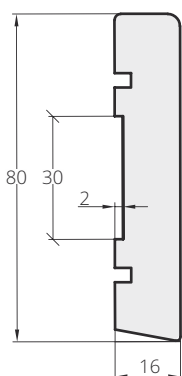

LIŠTA	STRIEKANÉ biela 9003*	UNI MAT PLUS	DÝHOVANÉ		
		LAMISTONE	SKUPINA A	SKUPINA B	SKUPINA C,D
cena za 1 bm lišty					
šírka 80 mm	16/19,68	10/12,30	15/18,45	15/18,45	16/19,68
šírka 100 mm	16/19,68	11/13,53	15/18,45	16/19,68	17/20,91
TABUĽKA PRÍPLATKOV pre zárubne RAL, NCS podľa farebných skupín*	SKUPINA I	SKUPINA II	SKUPINA III	SKUPINA IV	SKUPINA V
	+20%	+30%	+40%	+60%	+75%

\*ekologické akrylátové farby, farby palety RAL a NCS (okrem metalických) - príplatok podľa farebných skupín (str. 206).  
Podlahové lišty sú vyrobené z 2,6 m dlhých profilov.  
Minimálne množstvo pre objednanie jednej farby je 5 ks (1 bal.)

hrúbka 16 mm

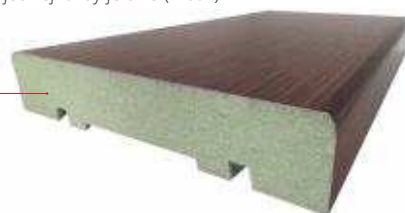

Podlahová lišta je vyrobená z vodeodolnej dosky

Podlahová lišta vo farbách čierna 244, super biela 213, dub 276, merbau Royal 295 vo výške 80 mm k dispozícii skladom vo výrobnom závode

## PODLAHOVÉ LIŠTY ALU

NOVINKA

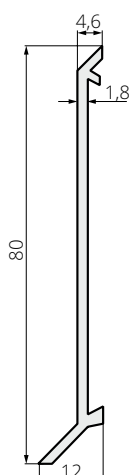

### MODERNÝ DIZAJN...

Ideálne pre skrytý dverový systém HARMONY

Hliníková soklová lišta 80 mm a šírka 12 mm  
striekané práškovou farbou: RAL 9003, RAL 9005, RAL 7024, RAL 7047, béžová NCS S 2005 Y50R, anóda QL alebo inou z palety RAL za príplatok

RAL 9003	RAL 9005	MONO1 MAT	MONO2 MAT	ANODA QL
cena za 1 bm lišty				
19/23,37	19/23,37	21/25,83	24/29,52	21/25,83

Lišta je dostupná v pásoch dlhých 2,45m.

Balená po 5 ks.

Jednoduchá inštalácia pomocou montážneho lepidla alebo obojstrannej pásky.

# OKRÚHLE OKIENKA



rozmer	So	cena	farba
okienko 1 (Ø 240 mm, hr. 18, 40 mm)	135 mm	<b>90</b> /110,70	nerezová oceľ (mat) sklo-lakomat
okienko 2 (Ø 320 mm, hr. 18, 40 mm)	215 mm	<b>110</b> /135,30	
okienko 3 (Ø 350 mm, hr. 18, 40 mm)	235 mm	<b>131</b> /161,13	
okienko 4 (Ø 400 mm, hr. 18, 40 mm)	280 mm	<b>152</b> /189,96	

rozmer	So	cena	farba
okienko 2 (Ø 300 mm, hr. 35-45 mm)	225 mm	<b>307</b> /377,61	nerezová oceľ (mat) sklo-lakomat
okienko 3 (Ø 350 mm, hr. 35-45 mm)	265 mm	<b>352</b> /432,96	
okienko 4 (Ø 400 mm, hr. 35-45 mm)	295 mm	<b>390</b> /479,70	

rozmer	So	cena	farba
okienko 2 (Ø 300 mm, hr. 35-45 mm)	225 mm	<b>379</b> /466,17	nerezová oceľ (mat) sklo-lakomat
okienko 3 (Ø 350 mm, hr. 35-45 mm)	265 mm	<b>414</b> /509,22	
okienko 4 (Ø 400 mm, hr. 35-45 mm)	295 mm	<b>448</b> /551,04	

MODELÝ DVERÍ	IBA OKRÚHLE OKIENKA V PLNEJ VERZII	UPOZORNENIE
DECO, HAPTIC	BMD, BMJ, BMN	1) iba vo verzii 01
DECO LUX	BMD, BMJ, BMN	
ÉTIUDA vzor B0	BMD, BMJ, BMN	1) okienko iba v šírke „70“, „80“, „90“ 2) neplatí pre model 10, 11
ÉTIUDA LUX vzor B0	BMD, BMJ, BMN	
IMPULS	(BMD, BMJ, BMN) <sup>1</sup>	1) okienko iba v šírke „70“, „80“, „90“
INTERSOLID II <sup>2</sup>	BMD <sup>1</sup>	
INTERSOLID	BMD <sup>1</sup>	1) okienko iba v šírke „70“, „80“, „90“
MODERN, MODERN DUO	BMD <sup>1</sup>	
CAMBIO, CAMBIO DUO	BMD, BMJ, BMN	1) okienko iba v šírke „70“, „80“, „90“
INTER-AMBER	BMD, BMJ, BMN	
SIMPLE, SIMPLE DUO	BMD, BMJ, BMN	

Matné sklo bezpečnostné v štandarde (neplatí pre BMD). Priehľadné sklo - príplatok **+20**/24,60 (neplatí pre BMJ) pri použití okrúhleho okienka je nutné objednať dvere s dierovanou drevotrieskovou doskou. Os okienka je vždy vo výške 1600 mm od dolnej hrany krídla.

So – rozmer na vnútornej strane okrúhleho okienka

## KORUNKY PRE ZÁRUBNE: SYSTÉM DIN, SYSTÉM DIN SOLID, SYSTÉM DIN DUO, SYSTÉM DIN DUO SOLID



Korunka na jednokrídlové dvere „60“-„90“ na jednej strane (1 ks.)

Povrch ECO TOP	<b>82</b> /100,86
Povrch HIGH TOP, LAMISTONE CPL, SILKSTONE, UNI MAT PLUS	<b>86</b> /105,78
STRIEKANÉ*	<b>107</b> /131,61
DÝHY SKUPINA A, SKUPINA B, SKUPINA C	<b>102</b> /125,46

PRÍPLATKY	
pre dvojkřídlové dvere	<b>+50%</b>
korunka „100“, „110“	<b>+20%</b>
MONO1 MAT	<b>17</b> /20,91
BLACK MAT/MONO2 MAT	<b>26</b> /31,98

\*ekologické akrylové farby palety RAL a NCS (okrem metalických) - príplatok podľa skupiny farieb (str. 280)

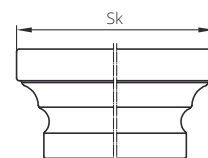

ROZMER KORUNKY	pre zárubne DIN, DIN SOLID, Tunele ZN			pre nastaviteľnú drevenú zárubňu, systém POL-SKONE (platí pre zvukotesné dvere typu A a typu B)			pre nastaviteľnú drevenú zárubňu, systém DUO (platí pre zvukotesné dvere typu A DUO a typu B DUO)			pre zárubne systém REVES	
	lišť typ A šírka 60 mm	lišť typ B šírka 80 mm	lišť šírka 80 mm	strana pántová rozsah ZZ1-ZZ17	strana regulačná rozsah ZZ4-ZZ11	strana regulačná rozsah ZZ1-ZZ3	strana pántová rozsah D11-D16	strana regulačná rozsah D13-D16	strana regulačná rozsah D11-D12	strana regulačná	strana protihľad k regulácii
celková šírka zárubne s korunkou Sk [mm]											
"60"	824	864	870	875	865	913	903	895	845		
"70"	924	964	970	975	965	1013	1003	995	945		
"80"	1024	1064	1070	1075	1065	1113	1103	1095	1045		
"90"	1124	1164	1170	1175	1165	1213	1203	1195	1145		
"90" plus	1134	1174	1195	1185	1175	1238	1228	1220	1170		
"100"	1224	1264	1270	1275	1265	1313	1303	1295	1245		
"110"	-	-	-	1375	1365	1413	1403	-	-		
"60"+"60"	1458	1498	1484	nie je možné použiť			1528	1518	nie je možné použiť		
"70"+"60"	1558	1598	1584				1628	1618			
"70"+"70"	1658	1698	1684				1728	1718			
"80"+"60"	1758	1798	1784				1828	1818			
"80"+"70"	1858	1898	1884				1928	1918			
"90"+"60"	1958	1998	1984				2028	2018			
"90"+"70"	2058	2098	2084				2128	2118			
"100"+"90"	2158	2198	2184				2228	2218			
"100"+"100"	2258	2298	2284				2328	2318			
celková výška zárubne s korunkou Hk [mm]											
2148	2148	2136	2161	2156	2161	2156	2161	2136			

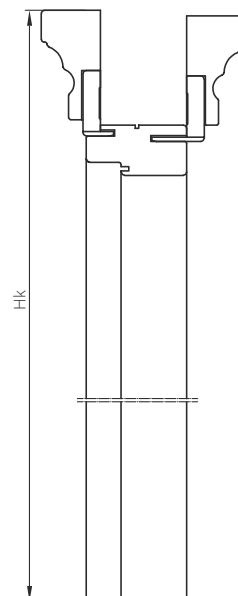

Sk – šírka na vonkajšej strane korunky  
Hk – výška na vonkajšej strane korunky

# MOŽNOSTI VENTILÁCIE

VENTILAČNÉ PÚZDRA z plastu (sada 4 ks.)



rada puzdier (4 ks.) **7/8,61**

PANEL S VETRACOU PLOCHOU



príplatok „70“	<b>162/199,26</b>
príplatok „80“	<b>176/216,48</b>
príplatok „90“, „90 plus“	<b>186/228,78</b>
príplatok „100“	<b>200/246,00</b>
príplatok „110“	<b>215/264,45</b>

VENTILAČNÉ MREŽKY

vyrobené z plastu (rozmer mriežky 440 x 96 - rozмеры výrezu 422 x 80)

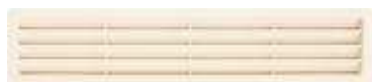

biela



hnedá



čierna



béžová



šedá



antracit

biela, béžová, hnedá, šedá, antracit, čierna **9/11,07**



z nerezovej oceli (rozmer mriežky 440 x 96)

H17 pripevnenie na západky **74/91,02**  
odolná proti kyselinám, pripevnená na západky **97/119,31**



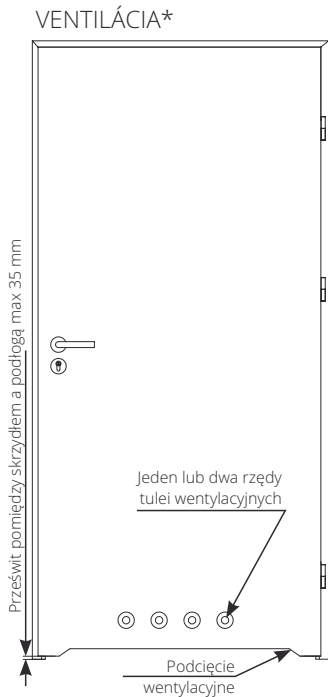

**DOSKOVÁ KONŠTRUKCIA**

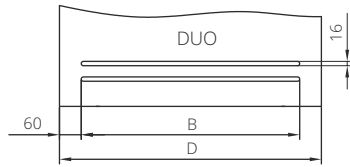

ventilačná špára v krídlach s doskovou štruktúrou z kolekcie DUO

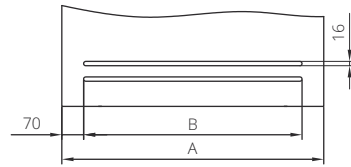

ventilačná špára v krídlach s doskovou konštrukciou - príplatok 24/33,21

	A	B	C	D
„80”	844	704	525	825
„90”	944	804	625	925

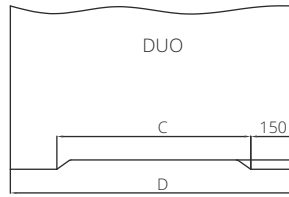

ventilačné zrezanie v bezfalcových dverných krídlach z kolekcie DUO - príplatok 17/20,91

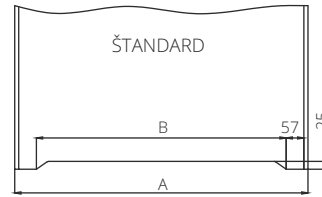

ventilačné zrezanie vo falcových krídlach - príplatok, dýhované povrchy 17/20,91 - príplatok za syntetické/striekané povrchy 12/14,76

**ARCO, SEDO, MODO, VERI, EGRO**

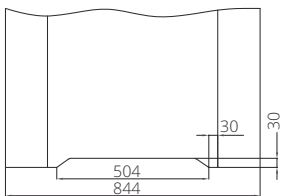

krídlo „80” s ventilačným zrezaním

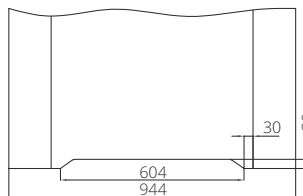

krídlo „90” s ventilačným zrezaním

**VERTIGO, VILANO**

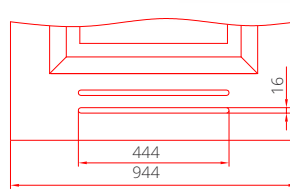

krídlo „80” s ventilačnou špárou

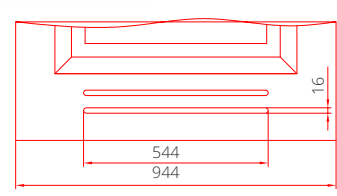

krídlo „90” s ventilačnou špárou

**SEMPRE/SEMPRE DUO**

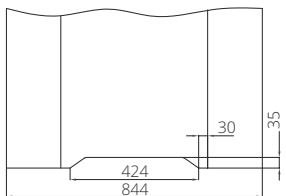

krídlo „80” s ventilačným zrezaním

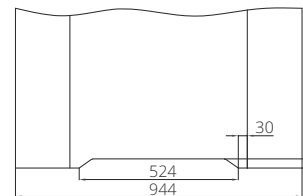

krídlo „90” s ventilačným zrezaním

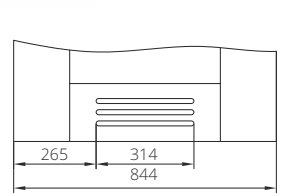

krídlo „80” s ventilačnou špárou

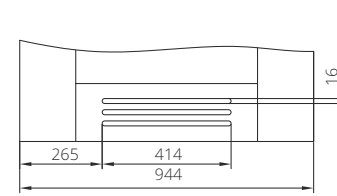

krídlo „90” s ventilačnou špárou

ventilačná špára v krídlach z kolekcie SEMPRE, INTERSOLID - príplatok 24/29,52

**IMPULS 13, ESTADO, ESTADO LUX, CREATO, ETIUDA, ETIUDA LUX „80” (nie pre verzie A01, A02) verzia falcová**

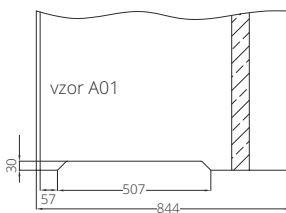

ventilačné zrezanie verzia A01 - príplatok 12/14,76

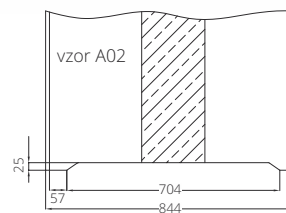

ventilačné zrezanie verzia A02 - príplatok 34/41,82

**verzia bezfalcová**

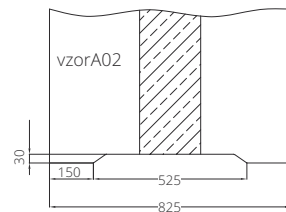
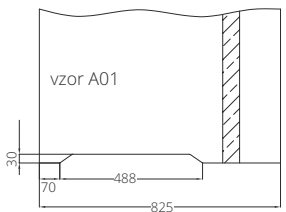

Štandardná svetlosť medzi krídlom a podlahou je 10 mm

\* Podľa nariadenia ministra infraštruktúry zo dňa 12. apríla 2002 o technických podmienkach, ktorým musia zodpovedať budovy a ich umiestnenie. (Sb. č. 75 z r. 2002, položka 690, v znení neskorších predpisov, Sb. č. 33 z r. 2003, položka 270, Sb. č. 109 z r. 2004, položka 1156) Kapitola 6, § 79. „Dvere do kúpeľne, umyvárne a samostatného WC sa musia otvárať smerom von a musia mať, s výhradou § 75 odst. 2 aspoň 0,8 m a priechodziu výšku zárubne 2 m a v spodnej časti otvory s celkovým prierezom aspoň 0,022 m pre prívod vzduchu”.

\*\* je nutné zväčšiť svetlosť o uvedenú hodnotu skrátením krídla zospodu v prípade, že ju je možné skrátiť.

Krídla, ktoré nie je možné skrátiť: Etiuda, Etiuda Lux verzia A1-A3.

Posuvné krídla z hladiska konštrukcie (odstup od steny/tunelu o cca 20 mm) spĺňajú požiadavky nariadenia bez nutnosti použiť ventilačné zrezanie alebo ventilačné púzdra.

# PRÍSLUŠENSTVO

## PÁNTY PRE INTERIÉROVÉ DVERE

### SYSTÉM FALCOVÝ



čapový pánt skrutkovací  
typ B, strieborný  
pozinkovaný alebo  
kartáčovaný nikel  
**6/7,38**

čapový pánt skrutkovací  
typ D, strieborný zinok  
alebo kartáčovaný nikel  
**6/7,38**

čapový pánt  
skrutkovací  
typ C\* strieborný  
pozinkovaný alebo  
kartáčovaný nikel  
**14/17,22**

čapový pánt skrutkovací  
typ K\* strieborný  
pozinkovaný alebo  
kartáčovaný nikel  
**14/17,22**

čapový pánt typ M  
pre kovovú zárubňu,  
strieborný pozinkovaný  
**6/7,38**

pánt s funkciou zatvárania  
(pevná alebo  
jednostranne  
nastaviteľná drevená  
zárubňa) pozink. strieborný  
**26/31,98**

### SYSTÉM FALCOVÝ – pánt trojdielny typ T\*



strieborný  
do zárubne  
SYSTÉM DIN  
**10/12,30**

čierny  
do zárubne  
SYSTÉM DIN  
**33/40,59**

čierny  
do zárubne  
kovovej  
**33/40,59**

strieborný  
do zárubne  
kovovej  
**10/12,30**

zlatý  
do zárubne  
kovovej  
**33/40,59**

štandardná strieborná farba	v cene zárubne
zmena farby pántu na čiernu, zlatý lesk	<b>22/27,06</b>
prídavný strieborný pánt	<b>10/12,30</b>
prídavný pánt čierny, zlatý lesk	<b>33/40,59</b>

### SYSTÉM BEZFALCOVÝ – nastaviteľný pánt skrytý TE\*



strieborný  
**78/95,94**

biely  
**119/146,37**

čierny  
**119/146,37**

zlatý  
**136/167,28**

štandardná farba chróm matný	v cene zárubne
zmena farby pántu na bielu, čiernu	<b>41/50,43</b>
zmena farby pántu na zlatú	<b>59/72,57</b>
prídavný pánt chróm matný	<b>78/95,94</b>
prídavný pánt kolor biely, čierny	<b>119/146,37</b>
prídavný pánt v zlatej farbe	<b>136/167,28</b>

### SYSTÉM BEZFALCOVÝ – nastaviteľný pánt skrytý DUO\*



nikel satén  
**38/46,74**

biela  
**45/55,35**

čierna  
(kolekcia BLACK)  
**45/55,35**

zlatá  
**48/59,04**

štandardná farba nikel satén	v cene zárubne
zmena farby pántu na bielu, čiernu	<b>7/8,61</b>
zmena farby pántu na metalickú zlatú	<b>10/12,30</b>
prídavný pánt vo farbe nikel satén	<b>38/46,74</b>
prídavný pánt vo farbe biela, čierna	<b>45/55,35</b>
prídavný pánt vo farbe metalická zlatá	<b>48/59,04</b>

### SYSTÉM BEZFALCOVÝ – nastaviteľný pánt skrytý HARMONY\*



chróm satén  
**26/31,98**

biela  
**26/31,98**

čierna  
(kolekcia BLACK)  
**26/31,98**

zlatý  
**33/40,59**

\*Pánty sú súčasťou zárubne. Pri objednaní len dverného krídla je nutné objednať aj pánty.

## ZÁMKY pre interiérové dvere



falcový **7/8,61**

bezfalcový **24/29,52**

zmena farby bezfalcového zámku DUO na bielu, čiernu, lesklú zlatú	<b>7/8,61</b>
zmena farby bezfalcového zámku na čiernu	<b>7/8,61</b>

# PRÍSLUŠENSTVO

## KRYTKY PÁNTOV (sada 2 kusov na jeden pánt)



TYP I  
farby: zlatá, chróm,  
chróm matný, čierna  
**4/4,92**

Krytky typu I sa používajú pre pánty typu C a K. Sada krytiiek na jeden pánt sa skladá z dvoch rovnakých krytiiek.



TYP II  
farby: zlatá, chróm,  
chróm matný, hnedá, biela, čierna  
**3/3,69**

Krytky typu II sa používajú pre pánty typu B a typ D. Sada krytiiek na jeden pánt sa skladá z dvoch častí, krátkej krytky (horná časť) a dlhšej krytky (spodná časť).



padacie tesnenie

**62/76,26** voľný predaj  
(k samostatnému zrezaniu)  
**90/110,70** namontované vo dverách

Možnosť použitia iba v krídle s minimálnou hrúbkou 40 mm (spodný rám).

## HÁKOVÝ ZÁMOK



možnosť WK zámku

chróm, matný chróm, zlatá, zlatá-mat, patina **53/65,19**  
čierna **55/67,65**



možnosť WK zámku

chróm, matný chróm, zlatá, zlatá-mat, patina **57/70,11**  
čierna **59/72,57**

124 mm

## ÚCHYTY pre posuvné dvere



U1 zlatá U2 zlatá-mat U3 chróm U4 chróm matný U5 patina U6 čierna

124 mm

chróm, matný chróm, zlatá, zlatá-mat, patina, čierna

**38/46,74**

## Úchyt ENTERO



nikel satén

160 mm

## Úchyt ENTERO



nerezová oceľ

150 mm

ENTERO nikel satén na skrutky **145/178,35**  
ENTERO nikel satén na skrutky + hákový zámok WC **207/254,61**  
ENTERO II nerezová oceľ + zámok WC **155/190,65**  
ENTERO II nerezová oceľ **103/126,69**



nikel satén

189 mm

## Úchyt MAYA

nikel satén + zámok na kľúč **207/254,61**  
nikel satén **178/218,94**  
nikel satén + hákový zámok WB **207/254,61**  
nikel satén + zámok WC **257/316,11**

## ÚCHYTY

pre skladacie dvere (štandardne v cene dverného dverného)  
vyrobené z plastu



biela

béžová

hnedá

šedá

úchyt **3/3,69**

## HLINÍKOVÉ DEKORY (TIARA, SONATA)



chróm mat (štandard)

zlatý lesk (voliteľné)

čierna (voliteľné)

lesklý chróm (voliteľné)

šírka 7,2 mm - verzia W1 - W8



chróm mat (štandard)

matná zlatá (voliteľné)

matná čierna (voliteľné)

matná medená (voliteľné)

šírka 25 a 10 mm - verzia W9 - W11

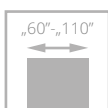

# INTERIÉROVÉ DVERE PRE MIESTNOSTI SO SYSTÉMOM REKUPERÁCIE



rekuperačné zrezanie

Skrátenie dverí pre rekuperačný systém pri modeloch dverí: CAMBIO, SIMPLE, TIARA, INTER-AMBER, IMPULS, SONATA, INVERNO, NOSTRE, DECO, DECO LUX, HARMONY, SUBLIME, VILANO, VERTIGO, FIORD, MODERN, MODENA, HAPTIC, SUBITO.

Rekuperačné zrezanie pre dvere ARCO, SEDO, MODO, VERI, EGRO, FORTIMO, MONA, SEMPRE, SEMPRE LUX, FORTIMO LUX (platí pre štandardné výšky) **+10%**. Dverné krídla sú o 15 mm kratšie ako štandardná výška, tj. 1950 mm (falcové, bezfalcové), výška HARMONY na dotaz, zárubňa zostáva v štandardnej výške.

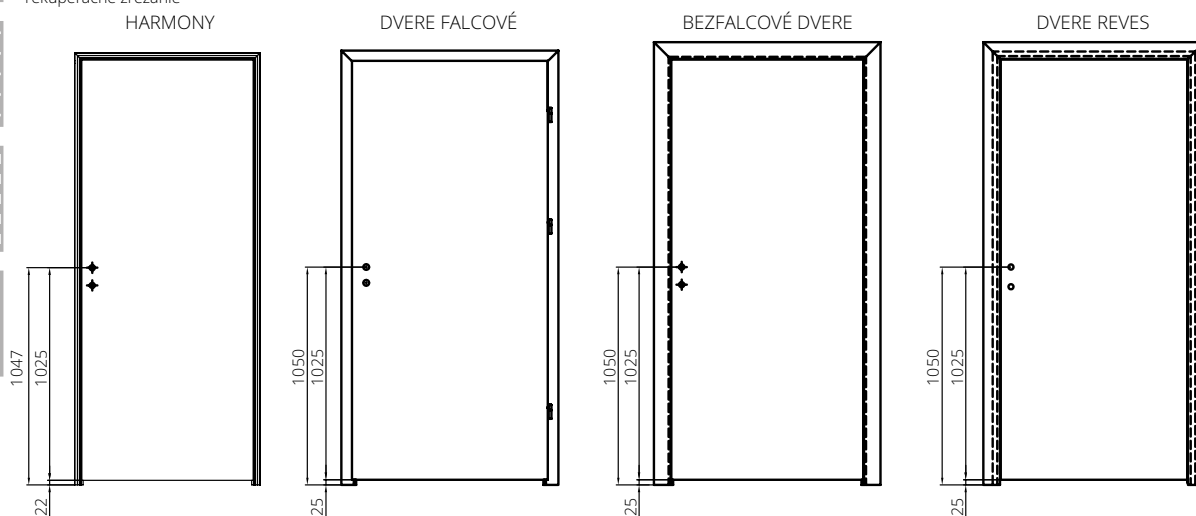

Dvere pre systém rekuperácie tepla sú k dispozícii za cenu kompletných štandardných dverí.

## SKLO VO DVERÁCH

Skontrolujte, z ktorej strany sa nachádza matná strana skla

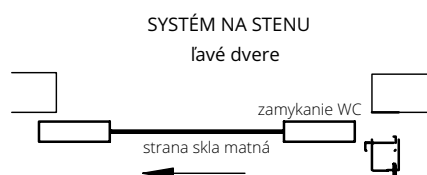
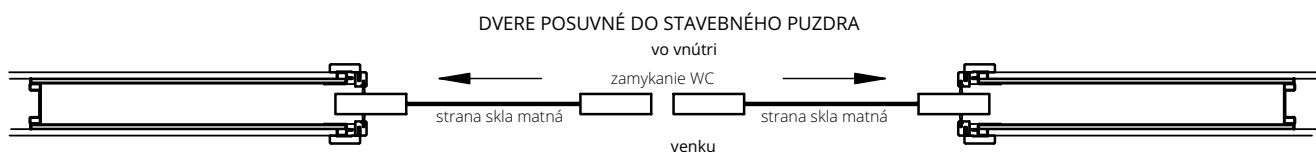
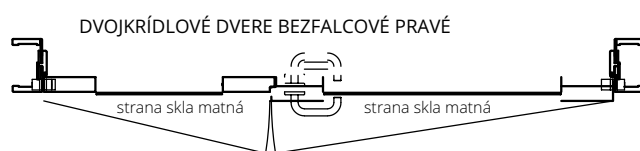
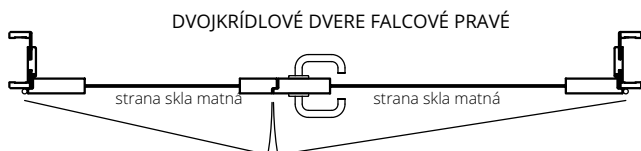

# ROZMERY INTERIÉROVÝCH DVERÍ

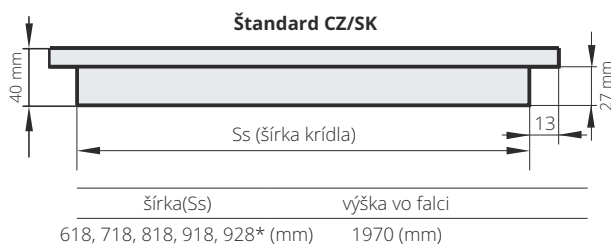

\*šírka „90 plus“

**Kompletná ponuka rozmerov pre interiérové dvere so zárubňami - str. 228-249**

## VÝŠKA KĽUČKY

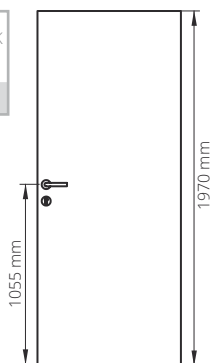

Výška kľučky pri štandardnej výške falcových dverí - 1055 mm od spodnej hrany dverného krídla

### SYMETRIA PREDOVŠETKÝM

ZJEDNOTENIE VÝŠOK DVERÍ,  
VÝŠKA LÍŠŤ NA VONKAJŠEJ STRANE,  
VÝŠKA KĽUČIEK  
VO FALCOVOM SYSTÉME,  
BEZFALCOVOM SYSTÉME,  
SKRYTOM SYSTÉME  
SYSTÉM REVES

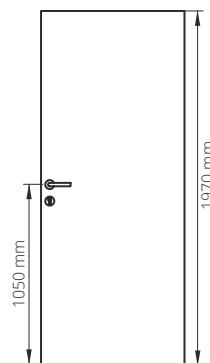

Výška kľučky pri štandardnej výške bezfalcových dverí - 1050 mm od spodnej hrany dverného krídla

### jednokrídlové dvere falcové - smer otvárania

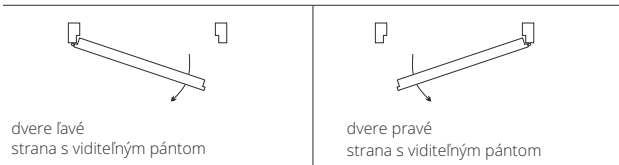

### dvojkrídlové dvere falcové - smer otvárania

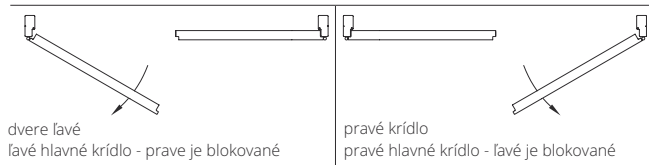

### bezfalcové dvere DUO - smer otvárania

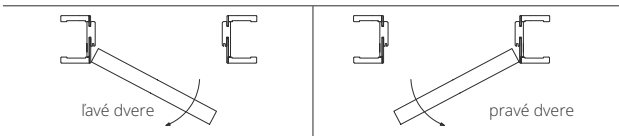

### dvere REVES - smer otvárania

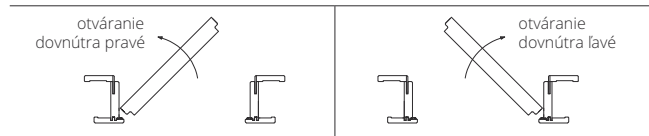

### dvere HARMONY - smer otvárania

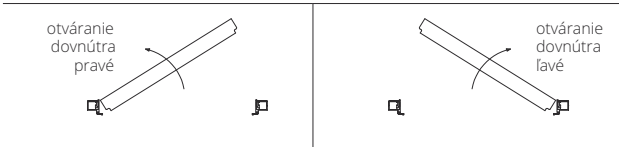

### dvere HARMONY - smer otvárania

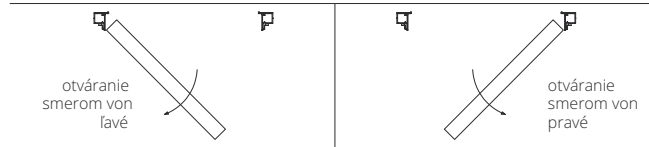

## SVETLOŠŤ MEDZI KRÍDLOM A PODLAHOU

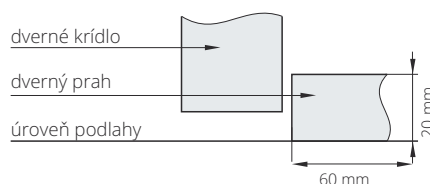
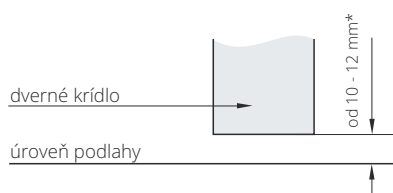

\*u dverných krídel HARMONY je svetlosť medzi krídlom a podlahou 7 mm



# FAREBNÉ PREVEDENIE

## ECO TOP

Povrch vyznačujúci sa dokonalou kombináciou ceny a kvality, ktorá zaisťuje možnosť dlhodobého použitia v domácnostiach.

## HIGH TOP

Povrch s charakteristikou ECO TOP, navyč s neopakovateľným efektom štruktúry pravého dreva.

## UNI MAT PLUS

Zosilnená vrstva sa vyznačuje hodvábnym povrchom a špeciálnou vrstvou odolnou proti otlakom prstov.

## LAMISTONE CPL

Vysoko odolný povrch odporúčaný pre verejné budovy a používaný v podmienkach intenzívnej prevádzky dverí, napr. v hoteloch a kancelárskych budovách. Môže sa vyskytnúť rozdiel v odtieni krídel, zárubní a rámečkov.

## SILKSTONE

Povrch s charakteristikou LAMISTONE CPL, navyč s neopakovateľným efektom štruktúry pravého dreva.

## SILKSTONE CPL 0,5 mm

Povrch s charakteristikou a odolnosťou laminátu CPL 0,5 mm, navyč s neopakovateľným efektom štruktúry pravého dreva. Tento povrch je odporúčaný pre verejné budovy a používaný v podmienkach intenzívnej prevádzky dverí, napr. v hoteloch a kancelárskych budovách.

## LAMINOVANÉ

Vysoko odolný povrch odporúčaný pre verejné budovy a používaný v podmienkach intenzívnej prevádzky dverí, napr. v hoteloch a kancelárskych budovách. Môže sa vyskytnúť rozdiel v odtieni krídel, zárubní a rámečkov.

## DÝHOVANÉ

Dýhované dvere POL-SKONE sú pokryté ekologickým UV lakom. Je omnoho odolnejší proti poškrabaniu a svetlu než štandardné laky nanášané i vo viacerých vrstvách. Vzhľadom k prírodnému charakteru dýh je možné, že sa prejaví ich rôzne odtiene a kresby.

## STRIKANÉ

BLACK MONO

Ekologické akrylové farby, farby paliet RAL a NCS\* (okrem metalických) - príplatok podľa farebnej tabuľky u jednotlivých modelov.

## DÝHOVANÉ SILKWOOD

Povrch z prírodnej drevenej dýhy opatrený ekologickými farbami RAL a NCS. Ekologický UV lak zvyšuje odolnosť proti poškrabaniu a pôsobeniu svetla.

## DÝHOVANÉ REALWOOD

Povrch z prírodnej drevenej dýhy s povrchovou úpravou UV ultra-matným lakom s viditeľnou kresbou dreva.

## ECO TOP

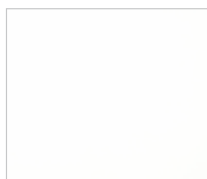

120 biela



121 dub



132 orech



141 dub Salinas



158 dub medový\*\*



160 dub sonoma



161 dub halif

\* Farby NCS dostupné po konzultácii s obchodným oddelením.

\*\* Farba dostupná do vypredania zásob.

Uvedené farby sa môžu líšiť od skutočných odtieňov. Môže sa vyskytnúť rozdiel v odtieni krídel, zárubní a rámečkov.

## HIGH TOP



148 jaseň kakaový

## UNI MAT PLUS



640 grafite



641 titano

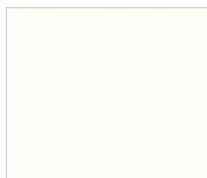

642 biela

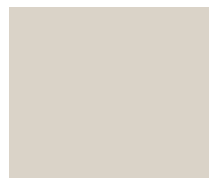

643 béžová



644 čierna



645 lava



646 stone



647 indigo



648 moss



649 sage

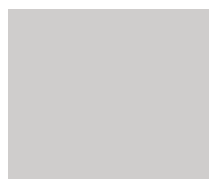

650 šedá



651 verde



NOVINKA

652 platino

## UNI MAT PLUS ŠTRUKTÚRA 3D



670 nero



671 taupe



672 platino

## LAMISTONE CPL



231 dub halif



240 brest bielený V



241 brest pieskový V



242 brest šedý V



243 dub delano



244 čierna



250 dub terra



260 biely dub



263 orech prémium



289 šedá



531 antracit



232 orech segato

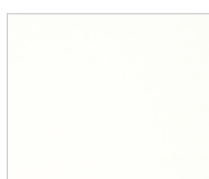

213 super biela



233 dub salinas



234 dub natura

Uvedené farby sa môžu líšiť od skutočných odtieňov. Môže sa vyskytnúť rozdiel v odtieni krídel, zárubní a rámečkov.

## LAMISTONE CPL



210 filo



211 fibra



212 lino

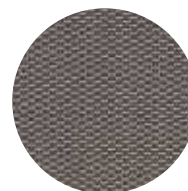

nový **unikátny povrch** CPL 0,15  
s textúrou ľanovej tkaniny pretkanej  
kovovým leskom

## SILKSTONE



230 dub gran



276 dub poľský



293 antracit Royal



295 merbau Royal



297 nugat Royal\*

## SILKSTONE CPL 0,5 mm\*



976 dub poľský



993 antracit Royal



995 merbau Royal



997 nugat Royal\*

## LAMINOVANÉ CPL 0,2 mm

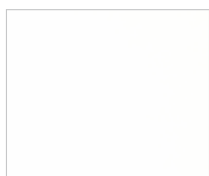

820 biela

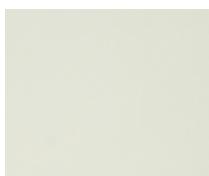

222 šedá



225 dub terra



227 dub delano



280 dub halif

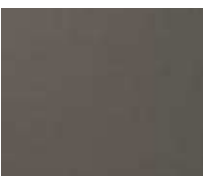

821 antracit



844 čierna



863 orech prémium



228 orech segato



833 dub Salinas



834 dub natura

## LAMINOVANÉ CPL 0,5 mm\*



945 biela štruktúra



922 szary štruktúra



926 antracit štruktúra



963 orech prémium



946 čierna štruktúra



961 dub halif



933 dub Salinas



934 dub natura



825 dub terra

\* Farby NCS dostupné po konzultácii s obchodným oddelením.

Uvedené farby sa môžu líšiť od skutočných odtieňov. Môže sa vyskytnúť rozdiel v odtieni krídel, zárubní a rámečkov.

**LAMINOVANÉ  
CPL 0,7 mm\***

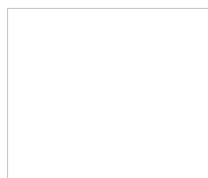

745 biela štruktúra



722 šedá štruktúra



726 antracit štruktúra



763 orech prémium



746 čierna štruktúra



761 dub halif



733 dub Salinas



734 dub natura



725 dub terra

**LAMINOVANÉ  
HPL\***



0075



0077



0080

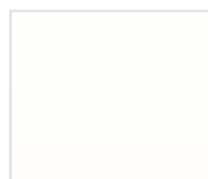

2286

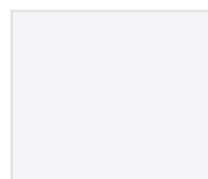

0091



0741

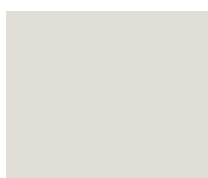

1203



0070



0125

**DÝHOVANÉ  
SKUPINA A**



312 limba



334 dub európsky

**DÝHOVANÉ  
SKUPINA B**



323 dub rustikál



340 heban



351 marrone\*



390 orech natural



404 tmavý orech



405 svetlý orech



421 cappuccino



422 mokka



424 teak

\* Farby NCS dostupné po konzultácii s obchodným oddelením.

Uvedené farby sa môžu líšiť od skutočných odtieňov. Môže sa vyskytnúť rozdiel v odtieni krídel, zárubní a rámečkov.

**DÝHOVANÉ  
SKUPINA C**



**370** dub bielený

**DÝHOVANÉ  
SKUPINA D**



**313** dub classic



**460** makassar

**DÝHOVANÉ  
SILKWOOD**



**450** bielamat



**451** čierna mat



**452** šedá mat RAL 7047



**453** indigo RAL 5011



**454** sage mat  
NCS 4010-G50Y



**455** béžová  
(NCS S 2005-Y50R)



**456** šedá RAL 7038

**DÝHOVANÉ  
REALWOOD**



**470** nabucco mat



**471** toska mat



**472** traviata mat



**473** kastano mat



**PÁSIK**  
ZÁRUBNE

**POLFÁLDER**  
DVERNÉ KRÍDLA

## JEDINEČNOSŤ ŠTRUKTÚRY DUBOVEJ DÝHY

POL-SKONE má najrozsiahlejšiu ponuku dýhovaných dverných krídel, na ktorých výrobu sa používajú prírodné drevené dýhy, vrátane dubovej. Kvalita dubovej dýhy, nepravidelný vzor rýhovania, bohatá paleta odtieňov a prirodzená krása sú nesporné výhody dýhovaných dverí.

Uvedené farby sa môžu líšiť od skutočných odtieňov. Môže sa vyskytnúť rozdiel v odtieni krídel, zárubní a rámečkov.



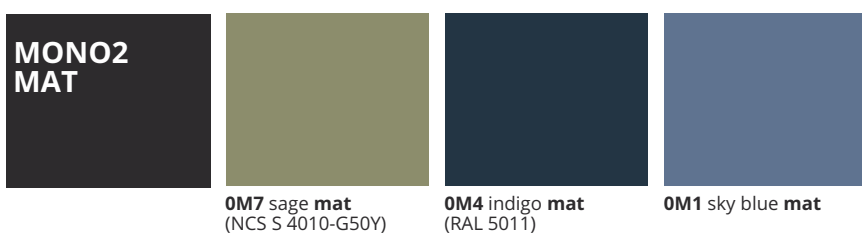

Uvedené farby sa môžu líšiť od skutočných odtieňov. Môže sa vyskytnúť rozdiel v odtieni krídel, zárubní a rámečkov.

Farebné tabuľky a farebné listy dostupné na trhu je treba považovať iba za vodičko. Môžu sa mierne líšiť od konečného náteru a nemôžu byť dôvodom k reklamáci, pokiaľ farba nebola vopred schválená po konzultácii s výrobcou. Pre overenie skutočnej farby je treba objednať/pripraviť skúšobný náter.

VZORKOVNÍK RAL rozdelenie farieb podľa stupňa intenzity farby (netýka sa kovových farieb). Paleta RAL kovové zárubne – str. 185

**SKUPINA I príplatok podľa tabuľky**

6020 7002 7042 8000 9000 9002 9003 9011 9017

**SKUPINA II príplatok podľa tabuľky**

1000 1001 1002 1012 1014 1015 1020 4002 5001 5007 5008 5009 5010 5012 5015 5017 5019 5022 5024 6000 6001 6004 6007 6009 6012 6013 6014 6015 6021 6022  
6026 6028 6029 6032 6034 7000 7001 7003 7004 7005 7006 7008 7009 7010 7011 7012 7013 7015 7022 7023 7024 7026 7030 7031 7032 7033 7034 7035 7036 7037  
7038 7039 7040 7043 7044 7045 7046 8001 8003 8007 8008 8011 8014 8015 8016 8017 8019 8022 8025 8027 8028 9001 9005 9018

**SKUPINA III príplatok podľa tabuľky**

1011 1027 3009 3012 3014 3015 5004 5018 5021 6002 6006 6010 6017 6018 6025 6027 6033 8004 8012 9004

**SKUPINA IV príplatok podľa tabuľky**

1013 3007 4001 4003 4005 4008 4009 5000 5002 5003 5023 6003 6011 6019 6031 8024

**SKUPINA V príplatok podľa tabuľky**

1003 1004 1005 1006 1007 1016 1017 1018 1019 1021 1023 1024 1028 1032 1033 1034 1037 2000 2001 2002 2003 2004 2008 2009 2010 2011 2012 3000 3001 3002  
3003 3004 3005 3011 3013 3016 3017 3018 3020 3022 3027 3028 3031 4004 4006 4007 4010 5005 5013 5020 6005 6008 6016 6024 6037 7016 7021 8002 8023

# LAMINÁTY HPL

Laminát HPL, hrúbka 1,0 mm, štruktúra FH s antibakteriálnym povrchom.

Kod laminátu UNI	Približná varianta RAL (odporúčaná, nie je na 100% zhoné)	Zárubňa drevená, DIN a hrana	Zárubňa kovová	Príplatok
				šírka „60“-„100“ výška štandard
				šírka „60“-„100“ výška nadštandard
				šírka „110“-„120“ výška štandard aj nadštandard
0075 FH	RAL 7037	striekaná zárubňa, striekaná striekaná	RAL 7037, striekaná hrana	
0077 FH	RAL 7024 / RAL 7015	striekaná zárubňa, striekaná hrana alebo možnosť Lamistone 531, CPL 0,2 821, antracitová hrana	RAL 7024 / RAL 7015, striekaná hrana	
0080 FH	RAL 9005	striekaná zárubňa, striekaná hrana alebo možnosť Lamistone 244, CPL 0,2 844, čierna hrana	RAL 9005, striekaná hrana	
2286 FH	RAL 9016	striekaná zárubňa, striekaná hrana, možnosť CPL 0,2 biela 820, biela hrana	RAL 9016, striekaná hrana	<b>169/207,87</b> pre 1 ks. krídla v povrchu CPL 0,2
0091 FH*	RAL 9003	striekaná zárubňa, striekaná hrana, možnosť Lamistone 213, biela hrana		<b>243/298,89</b> pre 1 ks. krídla v povrchu CPL 0,2
0741 FH	RAL 7035	striekaná zárubňa, striekaná hrana alebo možnosť Lamistone 289, CPL 0,2 222, šedá hrana	RAL 7035, striekaná hrana	<b>243/298,89</b> pre 1 ks. krídla v povrchu CPL 0,2
1203 FH	RAL 7047	bez zhody	RAL 7047, striekaná hrana	
0070 FH	RAL 7016	bez zhody	RAL 7016, striekaná hrana	
0125 prírodný dub		laminované zárubne vo farbách UNI, hrany vo farbách UNI	všetky zárubne vo farbách UNI MAT	<b>179/220,17</b> <b>259/318,57</b> <b>259/318,57</b>

\*individuálne nacenenie

FARBA UNI MAT PLUS	EKVIVALENT RAL/NCS (ODPORÚČANÝ) NIE JE NA 100% ZHODNÝ
BIELA 642	RAL 9003
BĚŽOVÁ 643	NCS S 2005 Y50R
GRAFITE 640	RAL 7024
TITANO 641	RAL 7037
ČIERNÁ 644	RAL 9005
LAVA 645	7013 lub 7006
STONE 646	RAL 1019
INDIGO 647	RAL 5011
MOSS 648	RAL 6012
SAGE 649	NCS S 4010 G50Y
VERDE 651	NCS S 6005 G20Y
ŠEDÁ 650	RAL 7047

## MOŽNOSŤ VYROBENIA HRANY V STRIEKANÝCH FARBÁCH RAL ALEBO NCS

platí pre lamino dvere (príplatok za 1 ks.)  
od 1 do 5 ks. **+103/126,69**

viac ako 5 ks. **+86/105,78**

## SPÔSOB SPÁJANIA OBLOŽKOVÝCH LÍŠŤ



**VERZIA A**  
líšty 60 mm,  
pojené pod uhlom 45°.



**VERZIA B**  
líšty 80 mm,  
pojené pod uhlom 45°.



**VERZIA C 90°**  
líšty 80 mm,  
pojené pod uhlom 45°,  
(zárubne DIN verzia B, DIN DUO)

# DVERE DVOJFAREBNÉ



krídlo dvojfarebné / zárubňa jednofarebná

krídlo dvojfarebné / zárubňa dvojfarebná

## MOŽNOSTI VYHOTOVENIA DVOJFAREBNÝCH DVERÍ

(INTERIÉROVÉ A TECHNICKÉ DVERE)

Len panelová konštrukcia, netýka sa rámovej konštrukcie.

Farby len z rovnakej farebnej skupiny, napr. ECO TOP+ ECO TOP, LAMISTONE+LAMISTONE, CPL 0,2+CPL 0,2, HPL+HPL

krídlo dvojfarebné / zárubňa jednofarebná	bez príplatku
krídlo dvojfarebné / zárubňa dvojfarebná	<b>+20%</b> k cene dverí

## ZÁRUBŇA NASTAVITELNÁ

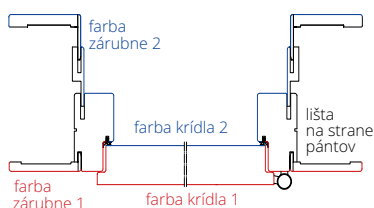

krídlo dvojfarebné / zárubňa dvojfarebná

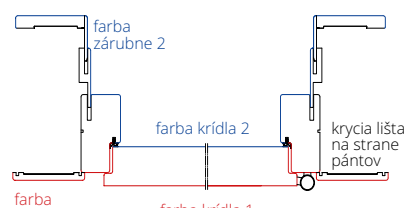

krídlo dvojfarebné / zárubňa dvojfarebná

## ZÁRUBŇA PEVNÁ



dvojfarebné krídlo / zárubňa jednofarebná



dvojfarebné krídlo / zárubňa dvojfarebná

# OZNAČENIE SYMBOLOV

## KONŠTRUKCIE

Krídla POL SKLONE sú vyrábané s rôznymi konštrukciami a výplňami, vďaka čomu môžu splniť požiadavky všetkých zákazníkov a prispôbiť sa ich potrebám.



KONŠTRUKCIA KRÍDLA  
**drevený rám**, výplň tvorí vrstva so štruktúrou „medový plást“



KONŠTRUKCIA KRÍDLA  
**drevený rám**, výplň z dierovanej drevotriesky



KONŠTRUKCIA KRÍDLA  
**drevený rám**, výplň z plnej drevotriesky



KONŠTRUKCIA KRÍDLA  
**vrstvené lepené drevo**



KONŠTRUKCIA KRÍDLA  
vysoko kvalitná MDF doska



KONŠTRUKCIA KRÍDLA  
špeciálna konštrukcia POL-SKONE

## ROZMERY

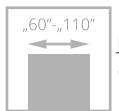

JEDNOKRÍDLOVÉ DVERE  
(rozmerový rozsah)

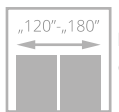

DVOJKRÍDLOVÉ DVERE  
(rozmerový rozsah)

## VÝPLNE

### RÁMOVÉ



rám vyrobený z lepeného dreva

### RÁMOVÉ



rám z vysoko kvalitnej MDF

### DOSKOVÉ



drevený rám výplň so štruktúrou „medový plást“



drevený rám výplň z dierovanej drevotriesky



drevený rám výplň z plnej drevotriesky

## SYSTÉMY

Z hľadiska styku zárubne s krídlom rozlišujeme falcový a bezfalcový systém. V prvom z nich má krídlo falc (poldrážku), ktorá prekryva zárubňu, v druhom zas hrana krídla tvorí so zárubňou jednu rovinu. Jedinečný systém Harmony používa zárubňu skrytú v stene. V ponuke nájdete tiež dvere v posuvnom systéme.



FALCOVÝ SYSTÉM  
FALCOVÝ SYSTÉM  
krídlo má falc (poldrážku), ktorá prekryva zárubňu



FALCOVÝ SYSTÉM CZ/SK  
FALCOVÝ SYSTÉM CZ/SK  
krídlo má falc (poldrážku), ktorá prekryva zárubňu



BEZFALCOVÝ SYSTÉM  
BEZFALCOVÝ SYSTÉM  
rovná hrana krídla tvorí so zárubňou jednu rovinu



SYSTÉM REVES  
SYSTÉM REVES  
krídlo má opačný falc, ktorý tvorí jednu rovinu so zárubňou



SYSTÉM HARMONY  
SYSTÉM HARMONY  
systém zárubne skrytej v stene



POSUVNÝ SYSTÉM

## PARAMETRE

V ponuke POL SKONE nájdete dvere so špeciálnymi technickými vlastnosťami



zvukotesné dvere



ohňovzdorné dvere



bezpečnostné dvere



trieda mechanickej odolnosti II., III., alebo IV.

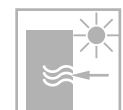

tepelná priepustnosť



dymotesné dvere



odolnosť voči klimatickým vplyvom



RTG

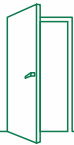

STRIEKANÉ DVERE



DÝHOVANÉ DVERE



FÓLIOVANÉ DVERE



LAMINÁTOVÉ DVERE

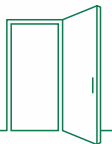

BEZFALCOVÉ DVERE



REVERZNÉ DVERE



SKRYTÉ DVERE



POSUVNÉ DVERE



CELOSKLENENÉ DVERE



TECHNICKÉ DVERE

